

Hitech Neo Line
az egyediség ereje

egy ajtó
sok helyzetet megold

HI PI2 + HI PI2

négyszögletes vagy téglalap alakú kétszárnyú zuhanykabin

8 mm ESG biztonsági üveg
Transparent 02



Profil
Brillant 00



ÚJ



■ HI PI2 + HI PI2

univerzális jobbos és balos kivitel

- egyféle ajtó minden kombinációhoz
 - sarokról belépés, dupla ajtónyílással
 - egy ajtónyílás, fix oldalfallal
 - zuhanyajtó két fal közé



■ A masszív króm zsanérok egyedi dizájnt adnak a sorozatnak

■ Az ajtószervek belülről egy síkban vannak az üveggel a kényelmesebb tisztítás érdekében

HI PI2 (egyszárnyú zuhanyajtó)

TÍPUS	Rendelési szám	Beépítési méretek (y)	Magasság (h)	Belépési méret (c)	PROFIL	BETÉT
HI PI2/800	HI PI2 08020 VPE	782-798	2006*	663	brillant	transparent
HI PI2/900	HI PI2 09020 VPE	882-898	2006*	763	brillant	transparent
HI PI2/1000	HI PI2 10020 VPE	982-998	2006*	863	brillant	transparent

h* – zuhanykabin magassága beleértve a rögzítő elemeket

HI PI2 (atypikus lehetőségek)

TÍPUS	Szélesség (y)	Magasság (h)	PROFIL	BETÉT
HI PI2	1000 mm-ig	2000 mm-ig	brillant	transparent

■ HI PI2 - univerzális JOBBOS / BALOS

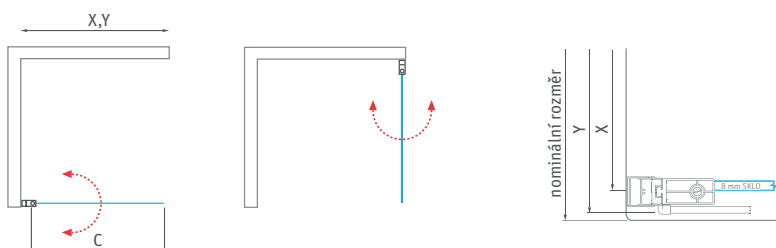

■ HI PI2 + HI PI2 - négyzet vagy téglalap alakú zuhanykabin dupla ajtóval

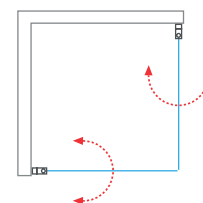

FIGYELEM! A zuhanykabinok **NÉVLEGES MÉRETE** a TÁLCÁRA TÖRTÉNŐ BEÉPÍTÉSHEZ van megadva és mindig a tálcához viszonyított behúzással kerülnek felszerelésre. Amennyiben PADLÓRA KERÜL a zuhanykabin mérete kisebb lesz, így a zuhanykabin **TÉNYLEGES BEÉPÍTÉSI MÉRETE** a meghatározó. A 233-253. oldalakon megadott mérettáblázatok és összeszerelési utasítások betartása ajánlott!

Hitech Neo Line

az egyediség ereje

egy ajtó
sok helyzetet megold

új

HI PI2 + HI FXP

négyszögletes vagy téglalap alakú zuhanykabin,
egyszárnyú nyíló ajtóval és oldalfallal

- akár 9 kombinációs lehetőség
- négyzet vagy téglalap alakú megoldás
- a masszív fogantyú tökéletesen illeszkedik a kézbe, és kihangsúlyozza a sorozat egyedi kialakítását



8 mm ESG biztonsági üveg
Transparent 02



Profil
Brillant 00



HI FXP (oldalfal a HI PI2 zuhanyajtóhoz)

TÍPUS	Rendelési szám	Beépítési méretek (y)	Magasság (h)	Belépési méret (c)	PROFIL	BETÉT
HI FXP/800	HI FXP 08020 VPE	777-793	1981*	-	brillant	transparent
HI FXP/900	HI FXP 09020 VPE	877-893	1981*	-	brillant	transparent
HI FXP/1000	HI FXP 10020 VPE	977-993	1981*	-	brillant	transparent

h* – zuhanykabin magassága beleértve a rögzítő elemeket / a HI FXP oldalfal merőleges merevítője max. 1200 mm hosszú



HI FXP (atypikus lehetőségek)

TÍPUS	Szélesség (y)	Magasság (h)	PROFIL	BETÉT
HI FXP	1000 mm-ig	2000 mm-ig	brillant	transparent



■ HI FXP- univerzális JOBBOS / BALOS

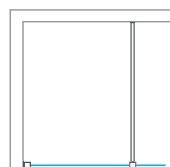
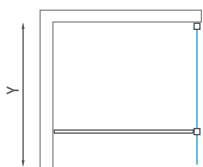

■ HI PI2 + HI FXP

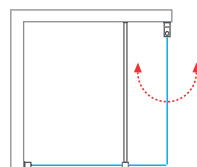

■ Az ajtószervek belülről egy síkban vannak az üveggel a kényelmesebb tisztítás érdekében



FIGYELEM! A zuhanykabinok **NÉVLEGES MÉRETE** a TÁLCÁRA TÖRTÉNŐ BEÉPÍTÉSHEZ van megadva és mindig a tálcához viszonyított behúzással kerülnek felszerelésre. Amennyiben PADLÓRA KERÜL a zuhanykabin mérete kisebb lesz, így a zuhanykabin **TÉNYLEGES BEÉPÍTÉSI MÉRETE** a meghatározó. A 233-253. oldalakon megadott mérettáblázatok és összeszerelési utasítások betartása ajánlott!

univerzális jobbos és balos kivitel

új



HI PI2 + HI SET

egyszárnyú nyíló zuhanyajtó HI SET profil sizzel a két fal közé történő beszereléshez

- az ajtószervevények belülről egy síkban vannak az üveggel a kényelmesebb tisztítás érdekében
- standard magasság 2 000 mm
- univerzális telepítés és kényelmes karbantartás az üvegkezelésnek köszönhetően



8 mm ESG biztonsági üveg
Transparent 02



Profil
Brillant 00



HI SET (fali záró profil sizzel)

TÍPUS	Rendelési szám	Beépítési méretek (y)	Magasság (h)	Belépési méret (c)	PROFIL	BETÉT
HI SET	HI SET 2000 VE	31,5-47,5	1981*	-	brillant	-

h* - profil magassága beleértve a rögzítő elemeket

HI SET (atypikus lehetőségek)

TÍPUS	Szélesség (y)	Magasság (h)	PROFIL	BETÉT
HI SET	-	2000 mm-ig	brillant	-



FIGYELEM! A zuhanykabinok **NÉVLEGES MÉRETE** a TÁLCÁRA TÖRTÉNŐ BEÉPÍTÉSHEZ van megadva és mindig a tálcához viszonyított behúzással kerülnek felszerelésre. Amennyiben PADLÓRA KERÜL a zuhanykabin mérete kisebb lesz, így a zuhanykabin **TÉNYLEGES BEÉPÍTÉSI MÉRETE** a meghatározó. A 233-253. oldalakon megadott méretábrázolatok és összeszerelési utasítások betartása ajánlott!

- **HI PI2 + HI SET** - egyszárnyú zuhanyajtó két fal közé

- **HI SET** - záró profil sizzel

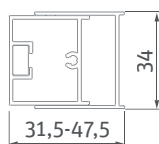
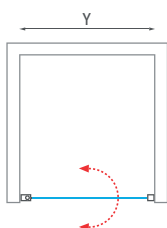

Két fal közé beépítve	Beépítési méretek (Y)
HI PI2/800 + HI SET	783-815
HI PI2/900 + HI SET	883-915
HI PI2/1000 + HI SET	983-1015

Hitech Neo Line

az egységiség ereje

HI 2B2

kétszárnyú nyitható zuhanyajtó két fal közé

- egyszerű belépés a kifelé, befelé nyitható ajtón
- az ajtoszerelvények belülről egy síkban vannak az üveggel a kényelmesebb tisztítás érdekében
- standard ajtó szélesség 800-1200 mm

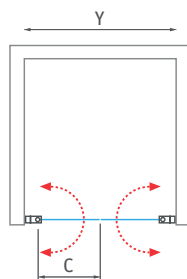

8 mm ESG biztonsági üveg
Transparent 02



Profil
Brillant 00



- a masszív fogantyú tökéletesen illeszkedik a kézbe, és kihangsúlyozza a sorozat egyedi kialakítását



- az ajtoszerelvények belülről egy síkban vannak az üveggel a kényelmesebb tisztítás érdekében

HI 2B2 (kétszárnyú nyitható zuhanyajtó)

TÍPUS	Rendelési szám	Beépítési méretek (y)	Magasság (h)	Belépési méret (c)	PROFIL	BETÉT
HI 2B2/800	HI 2B2 08020 VPE	783-815	2006*	320	brillant	transparent
HI 2B2/900	HI 2B2 09020 VPE	883-915	2006*	370	brillant	transparent
HI 2B2/1000	HI 2B2 10020 VPE	983-1015	2006*	420	brillant	transparent
HI 2B2/1200	HI 2B2 12020 VPE	1183-1215	2006*	520	brillant	transparent

h* - zuhanykabin magassága beleértve a rögzítő elemeket

HI 2B2 (atypikus lehetőségek)

TÍPUS	Szélesség (y)	Magasság (h)	PROFIL	BETÉT
HI 2B2	1500 mm-ig	2000 mm-ig	brillant	transparent



FIGYELEM! A zuhanykabinok **NÉVLEGES MÉRETE** a TÁLCÁRA TÖRTÉNŐ BEÉPÍTÉSHEZ van megadva és mindig a tálcához viszonyított behúzással kerülnek felszerelésre. Amennyiben PADLÓRA KERÜL a zuhanykabin mérete kisebb lesz, így a zuhanykabin **TÉNYLEGES BEÉPÍTÉSI MÉRETE** a meghatározó. A 233-253. oldalakon megadott mérettáblázatok és összeszerelési utasítások betartása ajánlott!



Tervezőink irányításával teljesen új **Hitech Neo Line** modelleket hoztunk létre az Ön fürdőszobájához. A **Hitech** design nem csak a divattermékeket jelenti. Pontosságról, funkcionalitásról és modern koncepcióról szól.

új



■ HI 2B2

Kinedoor Line
könnyed mozgás

Kinedoor Line

Nagy méretű görgők és hatalmas üvegfelületek jellemzik. Egyesíti a tökéletes kialakítást a mindennapi praktikussággal.

A zuhanykabin vonalvezetésének megvannak a technikai korlátai – ez igaz volt – mindezidáig. Innovatív megoldásunknak köszönhetően, ami a lehető legnagyobb és legkényelmesebb tereket biztosítja, hezitálás nélkül mondhatjuk ki – ami nem lehetséges más számára, azt mi lehetővé tesszük itt.

■ univerzális tolóajtó két fal közé
vagy oldalfallal kombinálható

■ standard méretű ajtók
1300-2000 mm méretben

■ a mágneses szigetelésű záródás
még szorosabb zárást biztosít



SZŐGLETES



KÉT FAL KÖZÉ



„U“ KABIN

Kinedoor Line

könnyed mozgás

univerzális bal
és jobb oldali kialakítás

KID2

univerzális tolóajtó
két fal közé építhető vagy KIB oldalfallal kombinálható

- standard méretű ajtók 1300 - 2000 mm méretben
- kinetikus görgők
- térelválasztóként is használható
- egyedi kialakításra alkalmas



8 mm ESG biztonsági üveg
Transparent 02



Profil
Brillant 00

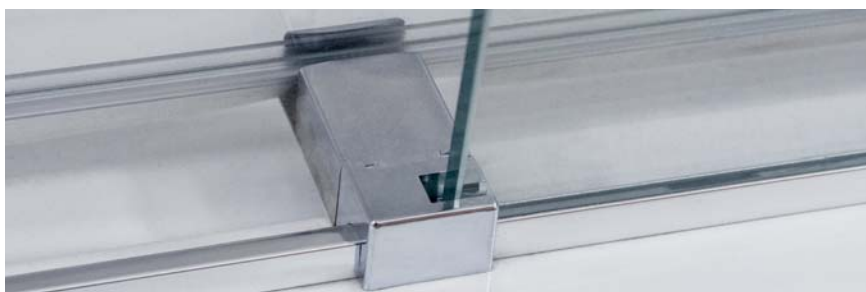

- Az új alsó kialakításnak köszönhetően nagyobb szigetelés jellemzi



- Masszív, multifunkcionális fogantyú

KID2 (tolóajtó)

TÍPUS	Rendelési szám	Beépítési méretek (y)	Magasság (h)	Belépési méret (c)	PROFIL	BETÉT
KID2/1300	970-1300000-00-02	1150-1310	2000	410-560	brillant	transparent
KID2/1500	970-1500000-00-02	1300-1510	2000	460-660	brillant	transparent
KID2/1800	970-1800000-00-02	1500-1810	2000	510-810	brillant	transparent
KID2/2000	970-2000000-00-02	1800-2010	2000	710-910	brillant	transparent

univerzális JOBBOS / BALOS

KID2 (atypikus lehetőségek)

TÍPUS	Szélesség (y)	Magasság (h)	PROFIL	BETÉT
KID2	2800 mm-ig	2400 mm-ig	brillant	transparent

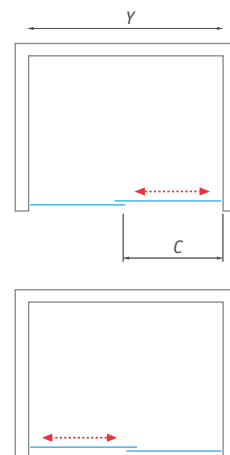

FIGYELEM! A zuhanykabinok **NÉVLEGES MÉRETE** a TÁLCÁRA TÖRTÉNŐ BEÉPÍTÉSHEZ van megadva és mindig a tálcához viszonyított behúzással kerülnek felszerelésre. Amennyiben PADLÓRA KERÜL a zuhanykabin mérete kisebb lesz, így a zuhanykabin **TÉNYLEGES BEÉPÍTÉSI MÉRETE** a meghatározó. A 233-253. oldalakon megadott mérettáblázatok és összeszerelési utasítások betartása ajánlott!



Valóban tágas érzetet biztosító megoldást keres zuhanykabinjához, vagy meg kell osztania a teret fürdőszobájában? Megtalálta a tökéletes megoldást...**Kinedoor Line**



■ KID2

Kinedoor Line

könnyed mozgás

univerzális bal
és jobb oldali kialakítás

KIB

oldalfal KID2 tolóajtóhoz

8 mm ESG biztonsági üveg
Transparent 02



Profil
Brillant 00



KID2 + KIB

egyszerű karbantartás a minimális profloknak köszönhetően

- univerzális telepítés a bal és a jobb oldalon
- standard magasság 2000 mm
- a 8 mm-es biztonsági üveg nagy stabilitást biztosít



■ A mágneses záródás tökéletes vízzárást biztosít



■ Az „U” alakú kialakításhoz két oldalfalat lehet rögzíteni az ajtó mindkét oldalán - KIB + KID2 + KIB

KIB (KID2 tolóajtóval kombinálható oldalfal) - önmagában NEM beépíthető

TÍPUS	Rendelési szám	Beépítési méretek (y)	Magasság (h)	Belépési méret (c)	PROFIL	BETÉT
KIB/900	971-9000000-00-02	860-885	2000	—	brillant	transparent
KIB/1000	971-1000000-00-02	960-985	2000	—	brillant	transparent

univerzális JOBBOS / BALOS

KIB (atypikus lehetőségek)

TÍPUS	Szélesség (y)	Magasság (h)	PROFIL	BETÉT	ÁR
KIB	1200 mm-ig	2400 mm-ig	brillant	transparent	egyedi

- A nagy méretű kinetikus görgők hozzájárulnak a minimális erőfeszítést igénylő használathoz és a halk működéshez

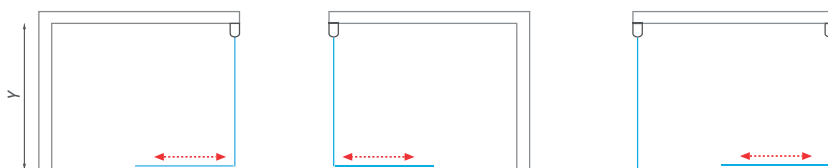

FIGYELEM! A zuhanykabinok **NÉVLEGES MÉRETE** a TÁLCÁRA TÖRTÉNŐ BEÉPÍTÉSHEZ van megadva és mindig a tálcához viszonyított behúzással kerülnek felszerelésre. Amennyiben PADLÓRA KERÜL a zuhanykabin mérete kisebb lesz, így a zuhanykabin **TÉNYLEGES BEÉPÍTÉSI MÉRETE** a meghatározó. A 233-253. oldalakon megadott mérettáblázatok és összeszerelési utasítások betartása ajánlott!

Walk in Line
szabad tér



The background of the entire page is a close-up, high-angle shot of water being showered onto a person's skin. The water droplets are in motion, creating a soft, blurred effect. The skin is a warm, tanned brown color. The overall mood is fresh and clean.

Élvezze a szabad tér
nyújtotta kényelmet

Walk in Line

A térérzetet növelik a 8 mm-es biztonsági üvegből készült nagy üvegpnelek, RothETC bevonattal kezelve. Alakzatok széles választékából választhat, vagy kialakíthatja saját egyedi zuhanyzóját is.

■ alumínium védő profil az üveg alsó élén

■ a sarok profilok az üvegbe süllyesztve helyezkednek el

■ bármelyik felület rendelhető „mirror effect” opcióval

Calida Walk In extra biztonságos

speciális biztonsági elem
- védőfólia az üvegen

CI TWF

nagyfelületű, keret nélküli
zuhanyfalak

- minden típus extra védőfóliával
- fekete eloxált kerettel is
- RothETC üvegkezelés a könnyű karbantartás érdekében

6 mm-es ESG biztonsági üveg
védőfóliával

Transparent / Nyomatott



Profil
Brillant / Fekete elox



ÚJ



■ CI TWF NIF
Fekete eloxált / nyomatott biztonsági fólia

modern megjelenésű üveg nyomtatással



■ **CI TWF VPF**
- Brillant / Transparent biztonsági fóliával



■ **CI TWF NPF**
- Fekete elox / Transparent biztonsági fóliával



■ **CI TWF VIF**
- Brillant / Nyomatott biztonsági fóliával

CI TWF (keret nélküli zuhanyfal)

TÍPUS	Rendelési szám	Beépítési méretek (y)	Magasság (h)	PROFIL	BETÉT
CI TWF/800	CI TWF 08020 VPF	773-800	2020*	brillant	transparent
CI TWF/800	CI TWF 08020 NPF			fekete elox	transparent
CI TWF/800	CI TWF 08020 VIF			brillant	nyomatott
CI TWF/800	CI TWF 08020 NIF			fekete elox	nyomatott
CI TWF/900	CI TWF 09020 VPF	873-900	2020*	brillant	transparent
CI TWF/900	CI TWF 09020 NPF			fekete elox	transparent
CI TWF/900	CI TWF 09020 VIF			brillant	nyomatott
CI TWF/900	CI TWF 09020 NIF			fekete elox	nyomatott
CI TWF/1000	CI TWF 10020 VPF	973-1000	2020*	brillant	transparent
CI TWF/1000	CI TWF 10020 NPF			fekete elox	transparent
CI TWF/1000	CI TWF 10020 VIF			brillant	nyomatott
CI TWF/1000	CI TWF 10020 NIF			fekete elox	nyomatott
CI TWF/1100	CI TWF 11020 VPF	1073-1100	2020*	brillant	transparent
CI TWF/1100	CI TWF 11020 NPF			fekete elox	transparent
CI TWF/1100	CI TWF 11020 VIF			brillant	nyomatott
CI TWF/1100	CI TWF 11020 NIF			fekete elox	nyomatott
CI TWF/1200	CI TWF 12020 VPF	1173-1200	2020*	brillant	transparent
CI TWF/1200	CI TWF 12020 NPF			fekete elox	transparent
CI TWF/1200	CI TWF 12020 VIF			brillant	nyomatott
CI TWF/1200	CI TWF 12020 NIF			fekete elox	nyomatott
CI TWF/1400	CI TWF 14020 VPF	1373-1400	2020*	brillant	transparent
CI TWF/1400	CI TWF 14020 NPF			fekete elox	transparent
CI TWF/1400	CI TWF 14020 VIF			brillant	nyomatott
CI TWF/1400	CI TWF 14020 NIF			fekete elox	nyomatott

h* - zuhanykabin magassága beleértve a rögzítő elemeket

■ **CI TWF univerzális**
JOBBOSS / BALOS

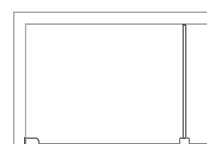
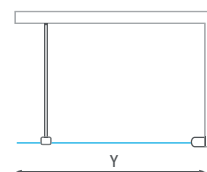

■ Független alumínium falprofilok



■ Merevítő (max. 1 200 mm)

Philly Loft

ipari formatervezés

PHILLY LOFT SKY

WALK IN zuhanyfal

- modern ipari formatervezés, fekete elox profilokkal
- RothETC üvegbevonat az egyszerű karbantartás érdekében
- egyszerű telepítés és megbízható funkcionalitás



6 mm ESG biztonsági üveg
Transparent



Profil
Fekete elox

PHILLY LOFT SKY (zuhanyfal)

typ	elemek száma és méretei [mm]	konfiguráció
800/2	2 × 400	
900/3	3 × 300	
1200/3	3 × 400	
1200/4	4 × 300	
1500/5	5 × 300	
1600/4	4 × 400	

PHILLY LOFT SKY (zuhanyfal)

TÍPUS	Rendelési szám	Beépítési méretek (y)	Magasság (h)	PROFIL	BETÉT
PHILLY LOFT SKY 800/2	PLS 08020 NP2	780–790	2003*	fekete elox	transparent
PHILLY LOFT SKY 900/3	PLS 09020 NP3	880–890	2003*	fekete elox	transparent
PHILLY LOFT SKY 1200/3	PLS 12020 NP3	1180–1190	2003*	fekete elox	transparent
PHILLY LOFT SKY 1200/4	PLS 12020 NP4	1180–1190	2003*	fekete elox	transparent
PHILLY LOFT SKY 1500/5	PLS 15020 NP5	1480–1490	2003*	fekete elox	transparent
PHILLY LOFT SKY 1600/4	PLS 16020 NP4	1580–1590	2003*	fekete elox	transparent

h* - zuhanykabin magassága beleértve a rögzítő elemeket



■ A függőleges alumínium profilok az üveg külső felületén helyezkednek el



■ Fali merevítő Fekete Elox felülettel (max. 1 200 mm)

■ univerzális JOBBOS / BALOS

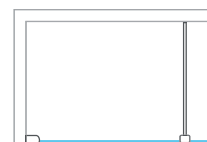
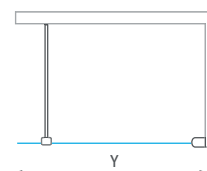



A Philly Loft Sky és a Philly Loft Horizon jellegzetes ipari stílusú dizájnt kínál. A Philly Loft Sky függőleges fekete alumínium profilokkal rendelkezik. Ez a tartomány kettőtől öt szegmensig terjedő változatokat tartalmaz 300 vagy 400 mm szélességgel. A Horizon az üveg külső oldalán vízszintes fekete profilokkal ellátott változat.

ÚJ**■ PHILLY LOFT SKY**

Philly Loft

ipari formatervezés

kényelmes belépés
az ajtó nélküli zuhanyzóba



■ PHILLY LOFT HORIZON

PHILLY LOFT HORIZON

WALK IN zuhanyfal

- modern ipari formatervezés, fekete elox profilkokkal
- RothETC üvegbevonat az egyszerű karbantartás érdekében
- egyszerű telepítés és megbízható funkcionalitás



6 mm ESG biztonsági üveg
Transparent 02



Profil
Fekete elox 05

PHILLY LOFT HORIZON (zuhanyfal)

TÍPUS	Rendelési szám	Beépítési méretek (y)	Magasság (h)	PROFIL	BETÉT
PHILLY LOFT HORIZON 800	PLH 08020 NPE	780–790	2003*	fekete elox	transparent
PHILLY LOFT HORIZON 900	PLH 09020 NPE	880–890	2003*	fekete elox	transparent
PHILLY LOFT HORIZON 1000	PLH 10020 NPE	980–990	2003*	fekete elox	transparent
PHILLY LOFT HORIZON 1200	PLH 12020 NPE	1180–1190	2003*	fekete elox	transparent
PHILLY LOFT HORIZON 1400	PLH 14020 NPE	1380–1390	2003*	fekete elox	transparent

h* – zuhanykabin magassága beleértve a rögzítő elemeket



■ univerzális JOBBOS / BALOS



■ A vízszintes alumínium proflok az üveg külső felületén helyezkednek el, a fali merevítő Fekete Elox felülettel

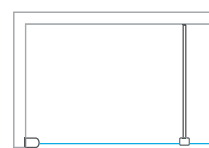
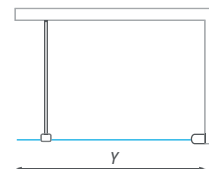

FIGYELEM! A zuhanykabinok **NÉVLEGES MÉRETE** a TÁLCÁRA TÖRTÉNŐ BEÉPÍTÉSHEZ van megadva és mindig a tálcához viszonyított behúzással kerülnek felszerelésre. Amennyiben PADLÓRA KERÜL a zuhanykabin mérete kisebb lesz, így a zuhanykabin **TÉNYLEGES BEÉPÍTÉSI MÉRETE** a meghatározó. A 233-253. oldalakon megadott mérettáblázatok és összeszerelési utasítások betartása ajánlott!

tágas zuhany korlátok nélkül



WALK G

megoldás speciális méretű zuhanyzó helyekhez

- RothETC üvegbevonat az egyszerű karbantartás érdekében
- rendelhető „mirror effect” opcióval (lásd 74 - 75. oldal)



8 mm ESG biztonsági üveg
Transparent 02



Profil
Brillant 00



WALK G (keret nélküli zuhanyfal)

TÍPUS	Rendelési szám	Beépítési méretek (y)	Magasság (h)	PROFIL	BETÉT
WALK G/900	940-9000000-00-02	876-886	2026*	brillant	transparent
WALK G/1000	940-1000000-00-02	976-986	2026*	brillant	transparent
WALK G/1200	940-1200000-00-02	1176-1186	2026*	brillant	transparent
WALK G/1400	940-1400000-00-02	1376-1386	2026*	brillant	transparent
WALK G/1500	940-1500000-00-02	1476-1486	2026*	brillant	transparent

h* – zuhanykabin magassága beleértve a rögzítő elemeket

WALK G (atypikus lehetőségek)

TÍPUS	Szélesség (y)	Magasság (h)	PROFIL	BETÉT
WALK G	1500 mm-ig	2000 mm-ig	brillant	transparent
WALK G	1500 mm-ig	2001 mm-től 2400 mm-ig	brillant	transparent

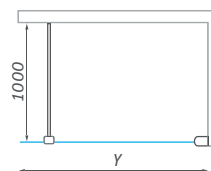

■ WALK G

Merevítő - Ha hosszabb merevítőre van szüksége, mint a standard 100 cm, akkor hosszabb verziót (200 cm) tud rendelni és olyan hosszúságúra tudja vágni amekkorára Önnek szüksége van

TÍPUS	Rendelési szám	PROFIL
Merevítő - hossza 2000 mm	ND01-3543	brillant

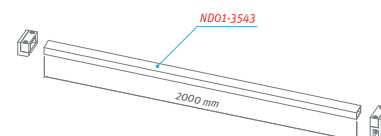

FIGYELEM! A zuhanykabinok **NÉVLEGES MÉRETE** a TÁLCÁRA TÖRTÉNŐ BEÉPÍTÉSHEZ van megadva és mindig a tálcához viszonyított behúzással kerülnek felszerelésre. Amennyiben PADLÓRA KERÜL a zuhanykabin mérete kisebb lesz, így a zuhanykabin **TÉNYLEGES BEÉPÍTÉSI MÉRETE** a meghatározó. A 233-253. oldalakon megadott mérettáblázatok és összeszerelési utasítások betartása ajánlott!

Walk In Line szabad tér



WALK H

keret nélküli zuhanyfal

- RothETC üvegbevonat az egyszerű karbantartás érdekében
- rendelhető „mirror effect” opcióval (lásd 74 - 75. oldal)



8 mm ESG biztonsági üveg
Transparent 02



Profil
Brillant 00

WALK H (keret nélküli zuhanyfal)

TÍPUS	Rendelési szám	Beépítési méretek (y)	Magasság (h)	PROFIL	BETÉT
WALK H/1000	941-1000000-00-02	970	2026*	brillant	transparent
WALK H/1200	941-1200000-00-02	1170	2026*	brillant	transparent
WALK H/1400	941-1400000-00-02	1370	2026*	brillant	transparent
WALK H/1500	941-1500000-00-02	1470	2026*	brillant	transparent

h* – zuhanykabin magassága beleértve a rögzítő elemeket



■ WALK H

WALK H (atypikus lehetőségek)

TÍPUS	Szélesség (y)	Magasság (h)	PROFIL	BETÉT
WALK H	1500 mm-ig	2000 mm-ig	brillant	transparent
WALK H	1500 mm-ig	2001 mm-től 2400 mm-ig	brillant	transparent

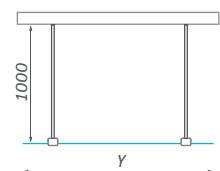

! **FIGYELEM!** A zuhanykabinok **NÉVLEGES MÉRETE** a TÁLCÁRA TÖRTÉNŐ BEÉPÍTÉSHEZ van megadva és mindig a tálcához viszonyított behúzással kerülnek felszerelésre. Amennyiben PADLÓRA KERÜL a zuhanykabin mérete kisebb lesz, így a zuhanykabin **TÉNYLEGES BEÉPÍTÉSI MÉRETE** a meghatározó. A 233-253. oldalakon megadott mérettáblázatok és összeszerelési utasítások betartása ajánlott!

a fal kitámasztó hossza
max. 1000 mm



WALK IN

nagyfelületű, keret nélküli zuhanyfalak számos egyedi gyártású kombinációban

- válassza ki az Ön igényei megfelelő elrendezést az alaprajzok alapján
- Roth Czech - precíziós egyedi gyártás
- RothETC üvegbevonat az egyszerű karbantartás érdekében



8 mm ESG biztonsági üveg
Transparent 02



Profil
Brillant 00

WALK A

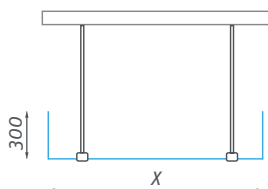

WALK A, B, C, F (atypikus lehetőségek)

TÍPUS	Szélesség (y)	Magasság (h)	PROFIL	BETÉT
WALK A	1500 mm-ig	2000 mm-ig	brillant	transparent
WALK B	1500 mm-ig	2000 mm-ig	brillant	transparent
WALK C	1500 mm-ig	2000 mm-ig	brillant	transparent
WALK F	1500 mm-ig	2000 mm-ig	brillant	transparent

WALK B

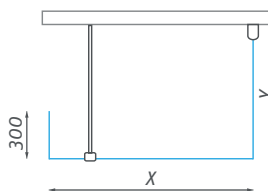

Merevítő - Ha hosszabb merevítőre van szüksége, mint a standard 1000 mm, akkor hosszabb verziót (2000 mm) tud rendelni és olyan hosszúságúra tudja vágni amekkorára Önnek szüksége van

TÍPUS	Rendelési szám	PROFIL
Merevítő - hossza 2000 mm	ND01-3543	brillant

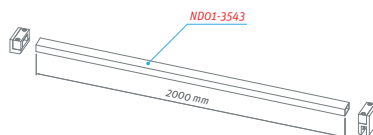

WALK C

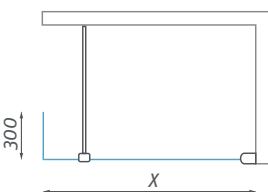

WALK F

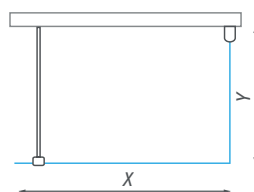

- Az integrált sarok elemek, kényelmesebb és könnyebb tisztíthatóságot tesznek lehetővé

Walk In Line
szabad tér

kényelmes belépés
ajtó nélkül

ECWALK

keret nélküli zuhanyfal

- modern, ipari formatervezés
- alumínium védőprofil az üveg alsó élén
- standard magasság 2050 mm

6 mm ESG biztonsági üveg
Transparent 02



Profil
Brillant 00 / Fekete elox 05



■ ECWALK fekete elox

a falı kitámasztó hossza
max. 1200 mm



■ A falı merevítı Fekete Elox felülettel
(max. hossza 1200 mm)



■ A falı merevítı Brillant felülettel
(max. hossza 1200 mm)

ECWALK (zuhanyfal)

TÍPUS	Rendelési szám	Beépítési méretek (y)	Magasság (h)	PROFIL	BETÉT
ECWALK/900	585-9000000-05-02	888-912	2075*	fekete elox	transparent
ECWALK/1000	585-1000000-05-02	988-1012	2075*	fekete elox	transparent
ECWALK/1200	585-1200000-05-02	1188-1212	2075*	fekete elox	transparent
ECWALK/1400	585-1400000-05-02	1388-1412	2075*	fekete elox	transparent
ECWALK/900	585-9000000-00-02	888-912	2075*	brillant	transparent
ECWALK/1000	585-1000000-00-02	988-1012	2075*	brillant	transparent
ECWALK/1200	585-1200000-00-02	1188-1212	2075*	brillant	transparent
ECWALK/1400	585-1400000-00-02	1388-1412	2075*	brillant	transparent

h* - zuhanykabin magassága beleértve a rögzítı elemeket

ECWALK (atypikus lehetıségek)

TÍPUS	Szélesség (y)	Magasság (h)	PROFIL	BETÉT
ECWALK	1500 mm-ig	2050 mm-ig	fekete elox	transparent
ECWALK	1500 mm-ig	2050 mm-ig	brillant	transparent



■ Alumínium védıprofil fekete elox felülettel az üveg alsó élén

■ ECWALK - univerzális JOBBOS / BALOS

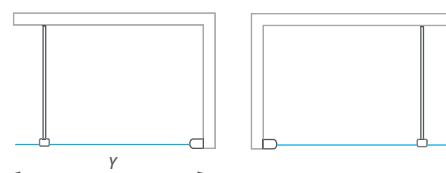

FIGYELEM! A zuhanykabinok **NÉVLEGES MÉRETE** a TÁLCÁRA TÖRTÉNŐ BEÉPÍTÉSHEZ van megadva és mindig a tálcához viszonyított behúzással kerülnek felszerelésre. Amennyiben PADLÓRA KERÜL a zuhanykabin mérete kisebb lesz, így a zuhanykabin **TÉNYLEGES BEÉPÍTÉSI MÉRETE** a meghatározó. A 233-253. oldalakon megadott mérettáblázatok és összeszerelési utasítások betartása ajánlott!

Elegant Neo Line
könnyedség és elegancia

Elegant Neo Line

Letisztult és elegáns design - a fő jellemzői
ezeknek a kialakítású kabinoknak

Szeretne a fürdőszobájába letisztult vonalakat, magas minőségű anyagokat látni, és nem szeretne korlátokba ütközni a beszerelési méretek szűkös választéka miatt? Az ELEGANT NEO sorozat kompromisszumok nélkül teljesíti ezeket a kívánalmakat. Magas minőségű acélból, időtálló kivitelben készült zsanérok és fogantyúk hangsúlyossá válnak a minimalista merevítőkhöz integrálva, miközben tökéletes stabilitást biztosítanak.

■ beszerelési méretek
felül nem múlható választéka

■ egy típusú ajtó
minden kombinációhoz

■ integrált ajtómerevítők



ÍVES



SZÖGLETES



KÉT FAL KÖZÉ

Elegant Neo Line

könnyedség és elegancia

beszerelési méretek
páratlan tartománya

GR2N

íves zuhanykabin kétszárnyas ajtóval

- magas minőségű króm acél zsanérok
- integrált ajtómelevítők
- standard magasság 2000 mm



6 mm ESG biztonsági üveg
Transparent 02



Profil
Brillant 00



- A krómmal bevont szerelvényeken az üveg könnyen mozgatható és a beszerelési méret állítás akár 100 mm is lehet. Természetesen az alumínium küszöb szilikon zárócsikkal van ellátva a tökéletes szigetelés érdekében

- Elegáns tervezésű fém fogantyúk

GR2N (íves zuhanykabin kétszárnyas ajtóval)

TÍPUS	Rendelési szám	Beépítési méretek (y)	Magasság (h)	Belépési méret (c)	Fix rész szélesség (s)	PROFIL	BETÉT
GR2N / 900-1000	187-1000000-00-02	885-985	2015*	710-900	290	brillant	transparent
GR2N / 1000-1100	187-1100000-00-02	985-1085	2015*	860-1050	290	brillant	transparent

R - standard rádiusz R550, h* - zuhanykabin magassága beleértve a rögzítő elemeket

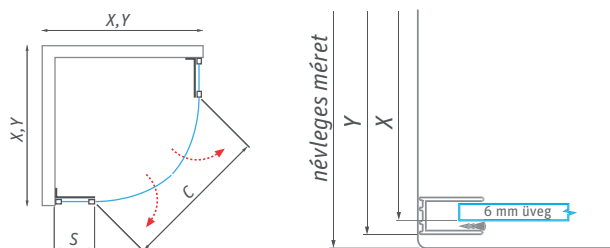

FIGYELEM! A zuhanykabinok **NÉVLEGES MÉRETE** a TÁLCÁRA TÖRTÉNŐ BEÉPÍTÉSHEZ van megadva és mindig a tálcahoz viszonyított behúzással kerülnek felszerelésre. Amennyiben PADLÓRA KERÜL a zuhanykabin mérete kisebb lesz, így a zuhanykabin **TÉNYLEGES BEÉPÍTÉSI MÉRETE** a meghatározó. A 233-253. oldalakon megadott mérettáblázatok és összeszerelési utasítások betartása ajánlott!



Az **ELEGANT NEO** sorozat termékei lehetővé teszik a szabvány
használatot - a gyártási méretek nagy rugalmasságot
biztosítanak 700-tól 1200 mm-ig tartó névleges méretekhez.



■ GR2N

Elegant Neo Line
könnyedség és elegancia

egy ajtó sokféle
helyzet megoldására

GDO1N + GDO1N

négyszögletes vagy téglalap alakú nyíló ajtós zuhanykabin

6 mm ESG biztonsági üveg
Transparent 02



Profil
Brillant 00



■ GDO1N + GDO1N

univerzális jobbos és balos kivitel

■ egyféle ajtó minden kombinációhoz

- sarokról belépés, dupla ajtónyílással
- egy ajtónyílás, fix oldalfallal
- zuhanyajtó két fal közé



■ Az integrált merevítők a króm felületű acél pántokkal letisztult dizájn elemet alkotnak és biztosítják az ajtók tökéletes stabilitását

■ A szerelvényeken az üveg könnyen mozgatható és a beszerelési méret állítás akár 100 mm is lehet.

GDO1N (egyszárnyú zuhanyajtó)

TÍPUS	Rendelési szám	Beépítési méretek (y)	Magasság (h)	Belépési méret (c)	Fix rész szélesség (s)	PROFIL	BETÉT
GDO1N/800	188-8000000-00-02	685-785	2015*	380-480	290	brillant	transparent
GDO1N/900	188-9000000-00-02	785-885	2015*	480-580	290	brillant	transparent
GDO1N/1000	188-1000000-00-02	885-985	2015*	580-680	290	brillant	transparent
GDO1N/1100	188-1100000-00-02	985-1085	2015*	680-780	290	brillant	transparent
GDO1N/1200	188-1200000-00-02	1085-1185	2015*	780-880	290	brillant	transparent

h* – zuhanykabin magassága beleértve a rögzítő elemeket

GDO1N (atypikus lehetőségek)

TÍPUS	Szélesség (y)	Magasság (h)	PROFIL	BETÉT
GDO1N	1200 mm-ig	2000 mm-ig	brillant	transparent

■ GDO1N - univerzális JOBBOS / BALOS

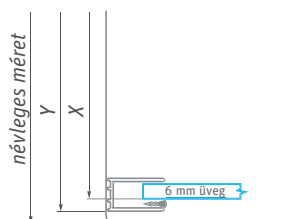
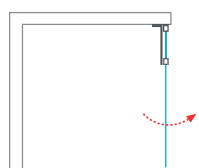
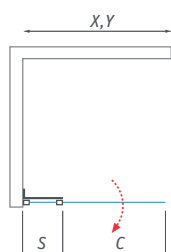

■ GDO1N + GDO1N - négyzetes vagy téglalap alakú zuhanykabin dupla ajtóval

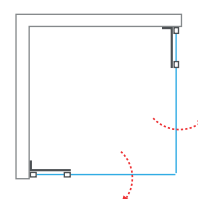

FIGYELEM! A zuhanykabinok **NÉVLEGES MÉRETE** a TÁLCÁRA TÖRTÉNŐ BEÉPÍTÉSHEZ van megadva és mindig a tálcához viszonyított behúzással kerülnek felszerelésre. Amennyiben PADLÓRA KERÜL a zuhanykabin mérete kisebb lesz, így a zuhanykabin **TÉNYLEGES BEÉPÍTÉSI MÉRETE** a meghatározó. A 233-253. oldalakon megadott mérettáblázatok és összeszerelési utasítások betartása ajánlott!

Elegant Neo Line

könnyedség és elegancia

egy ajtó sokféle
helyzet megoldására



GDO1N + GBN

négyszögletes vagy téglalap alakú zuhanykabin,
egyszárnyú nyíló ajtóval és oldalfallal

- akár 15 kombinációs lehetőség
- az ajtó beépítési méretei széles variációval rendelkeznek
- a magas minőségű acél zsanérok hangsúlyozzák a sorozat tiszta megjelenését



6 mm ESG biztonsági üveg
Transparent 02



Profil
Brillant 00

GBN (oldalfal a GDO1N zuhanyajtóhoz)

TÍPUS	Rendelési szám	Beépítési méretek (y)	Magasság (h)	Belépési méret (c)	PROFIL	BETÉT
GBN/800	189-8000000-00-02	775-785	2005*	-	brillant	transparent
GBN/900	189-9000000-00-02	875-885	2005*	-	brillant	transparent
GBN/1000	189-1000000-00-02	975-985	2005*	-	brillant	transparent

h* – zuhanykabin magassága beleértve a rögzítő elemeket



GBN (atypikus lehetőségek)

TÍPUS	Szélesség (y)	Magasság (h)	PROFIL	BETÉT
GBN	1000 mm-ig	2000 mm-ig	brillant	transparent

■ **GBN** - univerzális JOBBOS / BALOS

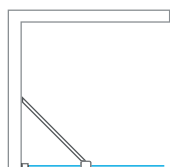
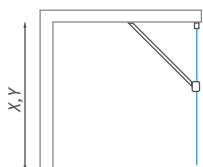

■ **GDO1N + GBN**

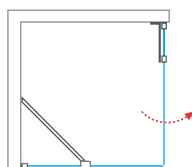

- Az oldalfali merevítőnek köszönhetően különböző dőlésszögeket állíthat be, ami megoldás lehet, ha a fal szabálytalan



FIGYELEM! A zuhanykabinok **NÉVLEGES MÉRETE** a TÁLCÁRA TÖRTÉNŐ BEÉPÍTÉSHEZ van megadva és mindig a tálcához viszonyított behúzással kerülnek felszerelésre. Amennyiben PADLÓRA KERÜL a zuhanykabin mérete kisebb lesz, így a zuhanykabin **TÉNYLEGES BEÉPÍTÉSI MÉRETE** a meghatározó. A 233-253. oldalakon megadott méret táblázatok és összeszerelési utasítások betartása ajánlott!

univerzális jobbos és balos kivitel



GDO1N + GZN

egyszárnyas nyíló zuhanyajtó GZN profil szettel a két fal közé történő beszereléshez

- az ajtó beépítési méretei széles variációval rendelkeznek
- a funkcionális elemek kiváló minőségű kidolgozása
- univerzális telepítés és kényelmes karbantartás, a Roth ETC felületkezelésnek köszönhetően



6 mm ESG biztonsági üveg
Transparent 02



Profil
Brillant 00

GZN (profil szett)

TÍPUS	Rendelési szám	Beépítési méretek (y)	Magasság (h)	Belépési méret (c)	PROFIL	BETÉT
GZN	N-191-0000000-00	55-75	1995	-	brillant	-



GZN (atypikus lehetőségek)

TÍPUS	Szélesség (y)	Magasság (h)	PROFIL	BETÉT
GZN	-	2000 mm-ig	brillant	-



FIGYELEM! A zuhanykabinok **NÉVLEGES MÉRETE** a TÁLCÁRA TÖRTÉNŐ BEÉPÍTÉSHEZ van megadva és mindig a tálcához viszonyított behúzással kerülnek felszerelésre. Amennyiben PADLÓRA KERÜL a zuhanykabin mérete kisebb lesz, így a zuhanykabin **TÉNYLEGES BEÉPÍTÉSI MÉRETE** a meghatározó. A 233-253. oldalakon megadott mérettáblázatok és összeszerelési utasítások betartása ajánlott!

- **GDO1N + GZN** - zuhanyajtó két fal közé
- **GZN** - profil szett

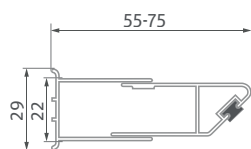
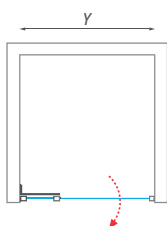

Zuhanyajtó két fal közé	Beépítési méretek (Y)
GDO1N/800 + GZN	685-825
GDO1N/900 + GZN	785-925
GDO1N/1000 + GZN	885-1025
GDO1N/1100 + GZN	985-1125
GDO1N/1200 + GZN	1085-1225

Elegant Neo Line
könnyedség és elegancia

az ajtó kifelé és befelé is
könnyedén nyílik

BI PF2 + BI FXP

négyszögletes vagy téglalap alakú zuhanykabin egyszárnyú nyíló ajtóval és BI FXP
oldalfallal

8 mm ESG biztonsági üveg
Transparent



Profil
Brillant / Fekete elox



ÚJ



■ BI PF2 + BI FXP

univerzális balos és jobbos kivitel

- standard ajtóméretetek 800 és 1200 mm között
- több mint 12 méretváltozat-kombináció
- modern fekete eloxált profil változatban is kapható
- masszív emelő mechanizmus a kényelmes ki- és befelé nyitáshoz



- A króm zsanérok lehetővé teszik az ajtó könnyű mozgását



- Téglalap alakú zuhanykabin (BI PF2 + BI FXP fekete eloxált)

BI PF2 (egyszárnyú zuhanyajtó)

TÍPUS	Rendelési szám	Beépítési méretek (y)	Magasság (h)	Belépési méret (c)	Fix rész szélesség (s)	PROFIL	BETÉT
BI PF2/800	BI PF2 08020 VPE	782–807	2019*	487	272–297	brillant	transparent
BI PF2/800	BI PF2 08020 NPE					fekete elox	transparent
BI PF2/900	BI PF2 09020 VPE	882–907	2019*	587	272–297	brillant	transparent
BI PF2/900	BI PF2 09020 NPE					fekete elox	transparent
BI PF2/1000	BI PF2 10020 VPE	982–1007	2019*	587	372–397	brillant	transparent
BI PF2/1000	BI PF2 10020 NPE					fekete elox	transparent
BI PF2/1200	BI PF2 12020 VPE	1182–1207	2019*	637	522–547	brillant	transparent
BI PF2/1200	BI PF2 12020 NPE					fekete elox	transparent

BI FXP (oldalfal a BI PF2 zuhanyajtóhoz)

BI FXP/800	BI FXP 08020 VPE	772–797	2020*	–	–	brillant	transparent
BI FXP/800	BI FXP 08020 NPE					fekete elox	transparent
BI FXP/900	BI FXP 09020 VPE	872–897	2020*	–	–	brillant	transparent
BI FXP/900	BI FXP 09020 NPE					fekete elox	transparent
BI FXP/1000	BI FXP 10020 VPE	972–997	2020*	–	–	brillant	transparent
BI FXP/1000	BI FXP 10020 NPE					fekete elox	transparent

h* – zuhanykabin magassága beleértve a rögzítő elemeket

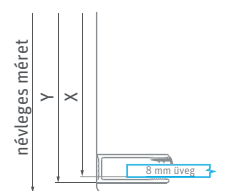

BI PF2 / BI FXP (atypikus lehetőségek)

TÍPUS	Szélesség (y)	Magasság (h)	PROFIL	BETÉT
BI PF2	1200 mm-ig	2000 mm-ig	brillant	transparent
BI PF2	1200 mm-ig	2000 mm-ig	fekete elox	transparent
BI FXP	1200 mm-ig	2000 mm-ig	brillant	transparent
BI FXP	1200 mm-ig	2000 mm-ig	fekete elox	transparent



FIGYELEM! A zuhanykabinok **NÉVLEGES MÉRETE** a TÁLCÁRA TÖRTÉNŐ BEÉPÍTÉSHEZ van megadva és mindig a tálcához viszonyított behúzással kerülnek felszerelésre. Amennyiben PADLÓRA KERÜL a zuhanykabin mérete kisebb lesz, így a zuhanykabin **TÉNYLEGES BEÉPÍTÉSI MÉRETE** a meghatározó. A 233-253. oldalakon megadott mérettáblázatok és összeszerelési utasítások betartása ajánlott!

■ BI PF2 + BI FXP

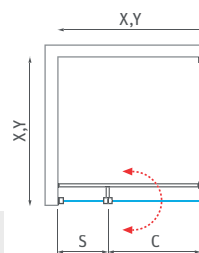

■ BI FXP + BI PF2

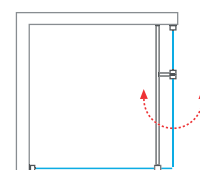

Elegant Neo Line

könnyedség és elegancia

az ajtó kifelé és befelé is könnyedén nyílik

BI PF2 + BI SET

egyszárnyas nyíló zuhanyajtó BI profil szettel a két fal közé történő beszereléshez

- egyszerű belépés a kifelé, befelé nyitható ajtókon
- standard magasság 2000 mm
- univerzális jobbos/balos és kényelmes karbantartás a speciális üvegkezelésnek köszönhetően



8 mm ESG biztonsági üveg
Transparent



Profil
Brillant / Fekete elox



■ A krómozott zsanérok megkönnyítik az ajtó befelé és kifelé történő kinyitását



■ Elegáns kialakítású króm fogantyú

BI PF2 (egyszárnyú zuhanyajtó)

TÍPUS	Rendelési szám	Beépítési méretek (y)	Magasság (h)	Belépési méret (c)	Fix rész szélesség (s)	PROFIL	BETÉT
BI PF2/800	BI PF2 08020 VPE	782–807	2019*	487	240	brillant	transparent
BI PF2/800	BI PF2 08020 NPE					fekete elox	transparent
BI PF2/900	BI PF2 09020 VPE	882–907	2019*	587	240	brillant	transparent
BI PF2/900	BI PF2 09020 NPE					fekete elox	transparent
BI PF2/1000	BI PF2 10020 VPE	982–1007	2019*	587	340	brillant	transparent
BI PF2/1000	BI PF2 10020 NPE					fekete elox	transparent
BI PF2/1200	BI PF2 12020 VPE	1182–1207	2019*	637	490	brillant	transparent
BI PF2/1200	BI PF2 12020 NPE					fekete elox	transparent

BI SET (profil szett)

BI SET	BI SET 2000 VE	15–25	2002	–	–	brillant	transparent
BI SET	BI SET 2000 NE					fekete elox	transparent

h* – zuhanykabin magassága beleértve a rögzítő elemeket

BI SET (atypikus lehetőségek)

TÍPUS	Szélesség (y)	Magasság (h)	PROFIL	BETÉT
BI SET	–	2000 mm-ig	brillant	transparent
BI SET	–	2000 mm-ig	fekete elox	transparent

Zuhanyajtó két fal közé	Beépítési méretek (Y)
BI PF2/800 + BI SET	775-810
BI PF2/900 + BI SET	875-910
BI PF2/1000 + BI SET	975-1010
BI PF2/1200 + BI SET	1175-1210

■ **BI PF2 + BI SET**
zuhanyajtó két fal közé

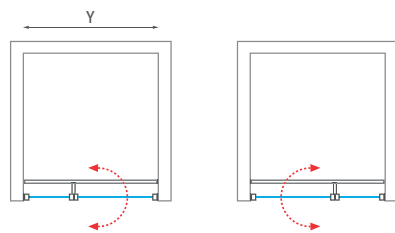

■ **BI SET - profil szett**

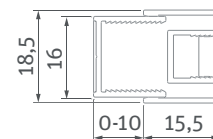

■ **BI PF2 + BI SET**

Elegant Line

klasszikus krómban





Lehetőséget nyújt az inspirációhoz a hétköznapokban.

Elegant Line

Az új szabványos ajtóváltozatok – akár 150 cm-ig – lehetővé teszik a tér maximális kihasználását az Ön fürdőszobájában, ez teszi ezt a termékcsoportot igazi vezetővé.

■ zsanérok – „lifting” (emelkedő) mechanizmussal

■ EASY INSTALL – az egyszerű beszereléshez, a fixüveg rögzítése 3 lépésben

■ krómozott réz alkatrészekkel

Elegant Line

klasszikus krómban

EASY INSTALL faliprofil az egyszerű telepítéshez

GR2

íves zuhanykabin
kétszárnyas ajtóval

- A 6+8 mm biztonsági üveg és a krómozott, réz alkatrészek elegáns megoldása
- standard rádiusz R550



6 + 8 mm ESG biztonsági üveg
Transparent 02
6 mm ajtó üveg + 8 mm fix rész



Profil
Brillant 00



■ Krómozott fogantyúk



■ Krómozott fali tartó



■ Krómozott zsanérok

GR2N (íves zuhanykabin kétszárnyas ajtóval)

TÍPUS	Rendelési szám	Beépítési méretek (y)	Magasság (h)	Belépési méret (c)	Fix rész szélesség (s)	PROFIL	BETÉT
GR2/800	131-8000000-00-02	775-795	2017*	455	175-200	brillant	transparent
GR2/900	131-9000000-00-02	875-895	2017*	500	225-250	brillant	transparent
GR2/1000	131-1000000-00-02	975-995	2017*	500	325-350	brillant	transparent

R - standard rádiusz R550, h* - zuhanykabin magassága beleértve a rögzítő elemeket

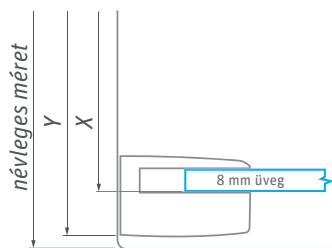
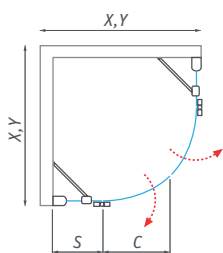

FIGYELEM! A zuhanykabinok **NÉVLEGES MÉRETE** a TÁLCÁRA TÖRTÉNŐ BEÉPÍTÉSHEZ van megadva és mindig a tálcához viszonyított behúzással kerülnek felszerelésre. Amennyiben PADLÓRA KERÜL a zuhanykabin mérete kisebb lesz, így a zuhanykabin **TÉNYLEGES BEÉPÍTÉSI MÉRETE** a meghatározó. A 233-253. oldalakon megadott mérettáblázatok és összeszerelési utasítások betartása ajánlott!



Az **Elegant Line** termékcsalád rendkívül tartós termékeket kínál megbízható minőséggel. A keret nélküli kialakításnak köszönhetően a 8 és 6 mm-es biztonsági üveg ellenére tágas teret biztosít.



Elegant Line
klasszikus krómban

EASY INSTALL faliprofil
az egyszerű telepítéshez

GDOL1 + GDOP1

két részből álló szögletes zuhanykabin dupla nyíló ajtóval

6 + 8 mm ESG biztonsági üveg
Transparent 02

6 mm ajtó üveg + 8 mm fix rész



Profil
Brillant 00



■ GDOL1 + GDOP1

a szabványos ajtóváltozatok – akár 150 cm-ig – lehetővé teszik a tér maximális kihasználását

■ EASY INSTALL az egyszerű beszereléshez, a fixüveg rögzítése 3 lépésben:

- illessze a profilt a falhoz
- helyezze a biztonsági üveget a profilba és könnyedén rögzítse a csavarokkal
- pattintsa fel a fedő profilt



■ EASY INSTALL profilok és a fali tartó a tökéletes stabilitásért



■ A záróelemek és az alsó szilikonok tökéletes vízzárást biztosítanak

GDOL1 / GDOP1 (egyszárnyú zuhanyajtó)

TÍPUS	Rendelési szám	Beépítési méretek (y)	Magasság (h)	Belépési méret (c)	Fix rész szélesség (s)	PROFIL	BETÉT
GDOL1/800	132-800000L-00-02	775–800	2017*	525	225–250	brillant	transparent
GDOL1/900	132-900000L-00-02	875–900	2017*	625	225–250	brillant	transparent
GDOL1/1000	132-100000L-00-02	975–1000	2017*	625	325–350	brillant	transparent
GDOL1/1100	132-110000L-00-02	1075–1100	2017*	725	325–350	brillant	transparent
GDOL1/1200	132-120000L-00-02	1175–1200	2017*	725	425–450	brillant	transparent
GDOL1/1300	132-130000L-00-02	1275–1300	2017*	825	425–450	brillant	transparent
GDOL1/1400	132-140000L-00-02	1375–1400	2017*	825	525–550	brillant	transparent
GDOL1/1500	132-150000L-00-02	1475–1500	2017*	925	525–550	brillant	transparent
GDOP1/800	132-800000P-00-02	775–800	2017*	525	225–250	brillant	transparent
GDOP1/900	132-900000P-00-02	875–900	2017*	625	225–250	brillant	transparent
GDOP1/1000	132-100000P-00-02	975–1000	2017*	625	325–350	brillant	transparent
GDOP1/1100	132-110000P-00-02	1075–1100	2017*	725	325–350	brillant	transparent
GDOP1/1200	132-120000P-00-02	1175–1200	2017*	725	425–450	brillant	transparent
GDOP1/1300	132-130000P-00-02	1275–1300	2017*	825	425–450	brillant	transparent
GDOP1/1400	132-140000P-00-02	1375–1400	2017*	825	525–550	brillant	transparent
GDOP1/1500	132-150000P-00-02	1475–1500	2017*	925	525–550	brillant	transparent

h* – zuhanykabin magassága beleértve a rögzítő elemeket

GDOL1 / GDOP1 (atypikus lehetőségek)

TÍPUS	Szélesség (y)	Magasság (h)	PROFIL	BETÉT
GDOL1 / GDOP1	1500 mm-ig	2000 mm-ig	brillant	transparent
GDOL1 / GDOP1	1500 mm-ig	2000 mm-ig	brillant	chinchilla
GDOL1 / GDOP1	1500 mm-ig	2000 mm-ig	brillant	rauch
GDOL1 / GDOP1	1500 mm-ig	2000 mm-ig	brillant	satinato

■ GDOL1 + GDOP1

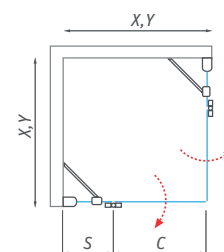

■ GDOL1

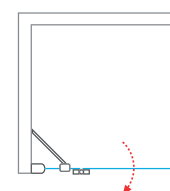

■ GDOP1

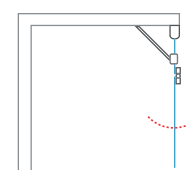

FIGYELEM! A zuhanykabinok **NÉVLEGES MÉRETE** a TÁLCÁRA TÖRTÉNŐ BEÉPÍTÉSÉHEZ van megadva és mindig a tálcához viszonyított behúzással kerülnek felszerelésre. Amennyiben PADLÓRA KERÜL a zuhanykabin mérete kisebb lesz, így a zuhanykabin **TÉNYLEGES BEÉPÍTÉSI MÉRETE** a meghatározó. A 233-253. oldalakon megadott mérettáblázatok és összeszerelési utasítások betartása ajánlott!

Elegant Line

klasszikus krómban

EASY INSTALL faliprofil
az egyszerű telepítéshez

GDOL1 + GBP

GDOP1 + GBL

szögletes zuhanykabin nyíló zuhanyajtóval és fix fallal

- akár 48 sarokvariáns
- zsanérok – „lifting” (emelkedő) mechanizmussal
- RothETC üvegbevonat az egyszerű karbantartás érdekében



6 + 8 mm ESG biztonsági üveg
Transparent 02
6 mm ajtó üveg + 8 mm fix rész



Profil
Brillant 00

■ GDOL1 + GBP

GBL / GBP (oldalfalak a GDOP1 és GDOL1 zuhanyajtókhoz)

TÍPUS	Rendelési szám	Beépítési méretek (y)	Magasság (h)	Belépési méret (c)	PROFIL	BETÉT
GBL/800	133-800000L-00-02	775-800	2017*	–	brillant	transparent
GBL/900	133-900000L-00-02	875-900	2017*	–	brillant	transparent
GBL/1000	133-100000L-00-02	975-1000	2017*	–	brillant	transparent
GBP/800	133-800000P-00-02	775-800	2017*	–	brillant	transparent
GBP/900	133-900000P-00-02	875-900	2017*	–	brillant	transparent
GBP/1000	133-100000P-00-02	975-1000	2017*	–	brillant	transparent



h* – zuhanykabin magassága beleértve a rögzítő elemeket

GBL / GBP (atypikus lehetőségek)

TÍPUS	Szélesség (y)	Magasság (h)	PROFIL	BETÉT
GBL / GBP	1500 mm-ig	2000 mm-ig	brillant	transparent
GBL / GBP	1500 mm-ig	2000 mm-ig	brillant	chinchilla
GBL / GBP	1500 mm-ig	2000 mm-ig	brillant	rauch
GBL / GBP	1500 mm-ig	2000 mm-ig	brillant	satinato

■ GBP

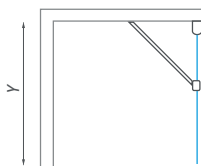

■ GBL

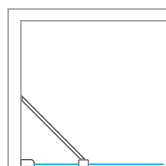

■ GDOL1 + GBP

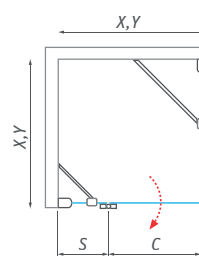

■ GBL + GDOP1

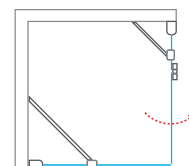

FIGYELEM! A zuhanykabinok **NÉVLEGES MÉRETE** a TÁLCÁRA TÖRTÉNŐ BEÉPÍTÉSÉHEZ van megadva és mindig a tálcához viszonyított behúzással kerülnek felszerelésre. Amennyiben PADLÓRA KERÜL a zuhanykabin mérete kisebb lesz, így a zuhanykabin **TÉNYLEGES BEÉPÍTÉSI MÉRETE** a meghatározó. A 233-253. oldalakon megadott mérettáblázatok és összeszerelési utasítások betartása ajánlott!

a szabványos ajtóváltozatok – akár 150 cm-ig – lehetővé teszik a tér maximális kihasználását



GDNL1 / GDNP1

egyszárnyas nyíló zuhanyajtó két fal közé

- a standard ajtóméretek széles választéka
- RothETC üvegbevonat az egyszerű karbantartás érdekében
- egyszerű telepítés az EASY INSTALL profilnak köszönhetően



6 + 8 mm ESG biztonsági üveg
Transparent 02
6 mm ajtó üveg + 8 mm fix rész



Profil
Brillant 00

GDNL1 / GDNP1 (egyszárnyas nyíló zuhanyajtó két fal között)

TÍPUS	Rendelési szám	Beépítési méretek (y)	Magasság (h)	Belépési méret (c)	Fix rész szélesség (s)	PROFIL	BETÉT
GDNL1/800	134-800000L-00-02	780-820	2017*	510	225-250	brillant	transparent
GDNL1/900	134-900000L-00-02	880-920	2017*	610	225-250	brillant	transparent
GDNL1/1000	134-100000L-00-02	980-1020	2017*	610	325-350	brillant	transparent
GDNL1/1100	134-110000L-00-02	1080-1120	2017*	710	325-350	brillant	transparent
GDNL1/1200	134-120000L-00-02	1180-1220	2017*	710	425-450	brillant	transparent
GDNL1/1300	134-130000L-00-02	1280-1320	2017*	810	425-450	brillant	transparent
GDNL1/1400	134-140000L-00-02	1380-1420	2017*	810	525-550	brillant	transparent
GDNL1/1500	134-150000L-00-02	1480-1520	2017*	910	525-550	brillant	transparent
GDNP1/800	134-800000P-00-02	780-820	2017*	510	225-250	brillant	transparent
GDNP1/900	134-900000P-00-02	880-920	2017*	610	225-250	brillant	transparent
GDNP1/1000	134-100000P-00-02	980-1020	2017*	610	325-350	brillant	transparent
GDNP1/1100	134-110000P-00-02	1080-1120	2017*	710	325-350	brillant	transparent
GDNP1/1200	134-120000P-00-02	1180-1220	2017*	710	425-450	brillant	transparent
GDNP1/1300	134-130000P-00-02	1280-1320	2017*	810	425-450	brillant	transparent
GDNP1/1400	134-140000P-00-02	1380-1420	2017*	810	525-550	brillant	transparent
GDNP1/1500	134-150000P-00-02	1480-1520	2017*	910	525-550	brillant	transparent

h* – zuhanykabin magassága beleértve a rögzítő elemeket

GDNL1 / GDNP1 (atypikus lehetőségek)

TÍPUS	Szélesség (y)	Magasság (h)	PROFIL	BETÉT
GDNL1 / GDNP1	1500 mm-ig	2000 mm-ig	brillant	transparent
GDNL1 / GDNP1	1500 mm-ig	2000 mm-ig	brillant	chinchilla
GDNL1 / GDNP1	1500 mm-ig	2000 mm-ig	brillant	rauch
GDNL1 / GDNP1	1500 mm-ig	2000 mm-ig	brillant	satinato

GDNL1

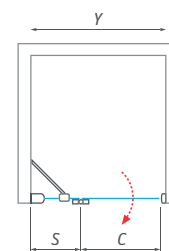

GDNP1

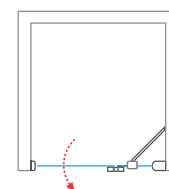

FIGYELEM! A zuhanykabinok **NÉVLEGES MÉRETE** a TÁLCÁRA TÖRTÉNŐ BEÉPÍTÉSHEZ van megadva és mindig a tálcához viszonyított behúzással kerülnek felszerelésre. Amennyiben PADLÓRA KERÜL a zuhanykabin mérete kisebb lesz, így a zuhanykabin **TÉNYLEGES BEÉPÍTÉSI MÉRETE** a meghatározó. A 233-253. oldalakon megadott méretábrázolatok és összeszerelési utasítások betartása ajánlott!

Elegant Line
klasszikus krómban

EASY INSTALL faliprofil
az egyszerű telepítéshez

GDN2

kétszárnyas zuhanyajtó két fal közé

6 + 8 mm ESG biztonsági üveg
Transparent 02

6 mm ajtó üveg + 8 mm fix rész



Profil
Brillant 00



GDN2

a szabványos ajtóváltozatok – akár 150 cm-ig – lehetővé teszik a tér maximális kihasználását

- akár 48 sarokvariáns
- zsanérok – „lifting” (emelkedő) mechanizmussal
- RothETC üvegebevonat az egyszerű karbantartás érdekében



■ Krómozott zsanérok

GDN2 (két szárnyas zuhanyajtó)

TÍPUS	Rendelési szám	Beépítési méretek (y)	Magasság (h)	Belépési méret (c)	Fix rész szélesség (s)	PROFIL	BETÉT
GDN2/1100	138-1100000-00-02	1060–1110	2017*	355	175–200	brillant	transparent
GDN2/1200	138-1200000-00-02	1160–1210	2017*	405	175–200	brillant	transparent
GDN2/1300	138-1300000-00-02	1260–1310	2017*	405	225–250	brillant	transparent
GDN2/1400	138-1400000-00-02	1360–1410	2017*	505	175–200	brillant	transparent
GDN2/1500	138-1500000-00-02	1460–1510	2017*	505	225–250	brillant	transparent

h* – zuhanykabin magassága beleértve a rögzítő elemeket

GDN2 (atypikus lehetőségek)

TÍPUS	Szélesség (y)	Magasság (h)	PROFIL	BETÉT
GDN2	1500 mm-ig	2000 mm-ig	brillant	transparent
GDN2	1500 mm-ig	2000 mm-ig	brillant	chinchilla
GDN2	1500 mm-ig	2000 mm-ig	brillant	rauch
GDN2	1500 mm-ig	2000 mm-ig	brillant	satinato
GDN2*	1501-től 2000 mm-ig	2000 mm-ig	brillant	transparent
GDN2*	1501-től 2000 mm-ig	2000 mm-ig	brillant	chinchilla
GDN2*	1501-től 2000 mm-ig	2000 mm-ig	brillant	rauch
GDN2*	1501-től 2000 mm-ig	2000 mm-ig	brillant	satinato

* GDN2 atypikus megoldás 2000 mm-ig csak két fal közé építhető, UB fallal csak 1500 mm méretig kombinálható!

■ GDN2

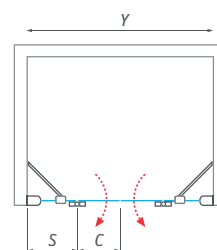

FIGYELEM! A zuhanykabinok **NÉVLEGES MÉRETE** a TÁLCÁRA TÖRTÉNŐ BEÉPÍTÉSHEZ van megadva és mindig a tálcához viszonyított behúzással kerülnek felszerelésre. Amennyiben PADLÓRA KERÜL a zuhanykabin mérete kisebb lesz, így a zuhanykabin **TÉNYLEGES BEÉPÍTÉSI MÉRETE** a meghatározó. A 233-253. oldalakon megadott mérettáblázatok és összeszerelési utasítások betartása ajánlott!

Tower Line
megbízhatóság

Tower Line

Ebben a sorozatban, szinte minden
kihívásra találunk megoldást.

A speciális emelő mechanizmus segítségével be- és kifelé is lehetséges a
nyitás, kombinálva a kétféle (brillant, ezüst) kiemelkedő minőségű profilokkal,
változatosan tudja kialakítani a teret, kihasználva az összes szabad helyet.



ÍVES



SZÖGLETES



KÉT FAL KÖZÉ



WALK IN



■ egyszerű belépés a kifelé, befelé nyitható ajtókon

■ variálható jobbos és balos megoldások

■ a kiváló emelő mechanizmus lehetővé teszi az ajtók könnyű nyitását és zárását, ezzel nő a termékek élettartama is

Tower Line

megbízhatóság

tökéletes emelő
mechanizmus

TR1

íves zuhanykabin kétszárnyas ajtóval

- egyszerű belépés a kifelé, befelé nyitható ajtókon
- standard magasság 2000 mm
- akadálymentes belépés lehetősége



6 mm ESG biztonsági üveg
Transparent 02



Profil
Brillant 00 / Ezüst (Elox) 01

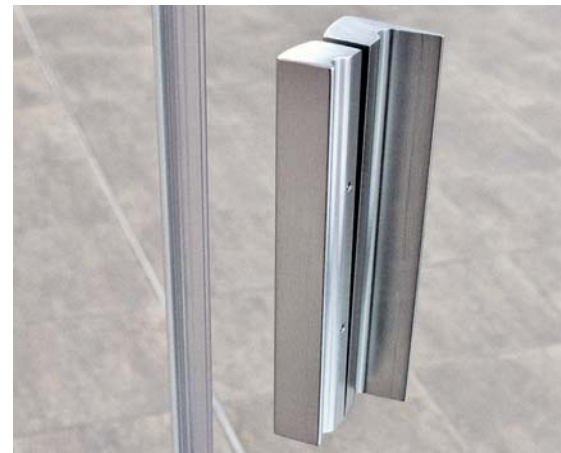

- A mágneses szilikonok biztonságosan zárják az ajtókat



- A szilikon küszöbtömítések a tökéletes vízzárásért



- Ergonómikus fogantyú alumíniumból

TR1 (íves zuhanykabin kétszárnyas ajtóval)

TÍPUS	Rendelési szám	Beépítési méretek (y)	Magasság (h)	Belépési méret (c)	Fix rész szélesség (s)	PROFIL	BETÉT
TR1/900	722-9000000-01-02	870-890	2012*	660	—	ezüst	transparent
TR1/900	722-9000000-00-02	870-890	2012*	660	—	brillant	transparent
TR1/1000	722-1000000-01-02	970-990	2012*	760	—	ezüst	transparent
TR1/1000	722-1000000-00-02	970-990	2012*	760	—	brillant	transparent

R - standard rádiusz R550, h* – zuhanykabin magassága beleértve a rögzítő elemeket

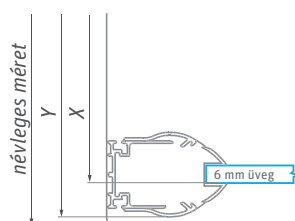
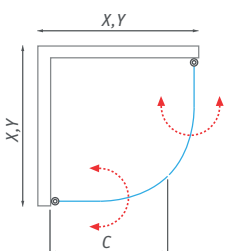

FIGYELEM! A zuhanykabinok **NÉVLEGES MÉRETE** a TÁLCÁRA TÖRTÉNŐ BEÉPÍTÉSHEZ van megadva és mindig a tálcához viszonyított behúzással kerülnek felszerelésre. Amennyiben PADLÓRA KERÜL a zuhanykabin mérete kisebb lesz, így a zuhanykabin **TÉNYLEGES BEÉPÍTÉSI MÉRETE** a meghatározó. A 233-253. oldalakon megadott mérettáblázatok és összeszerelési utasítások betartása ajánlott!



Ajtónyitás speciális emelő mechanizmussal és
kétféle kiváló minőségű profillal kombinálva
-ez a **Tower Line** sorozat.



Tower Line
megbízhatóság

tökéletes emelő
mechanizmus

TR2 és TR2 Light

íves zuhanykabin kétszárnyas ajtóval

6 mm ESG biztonsági üveg
Transparent 02



Profil
Brillant 00 / Ezüst (Elox) 01

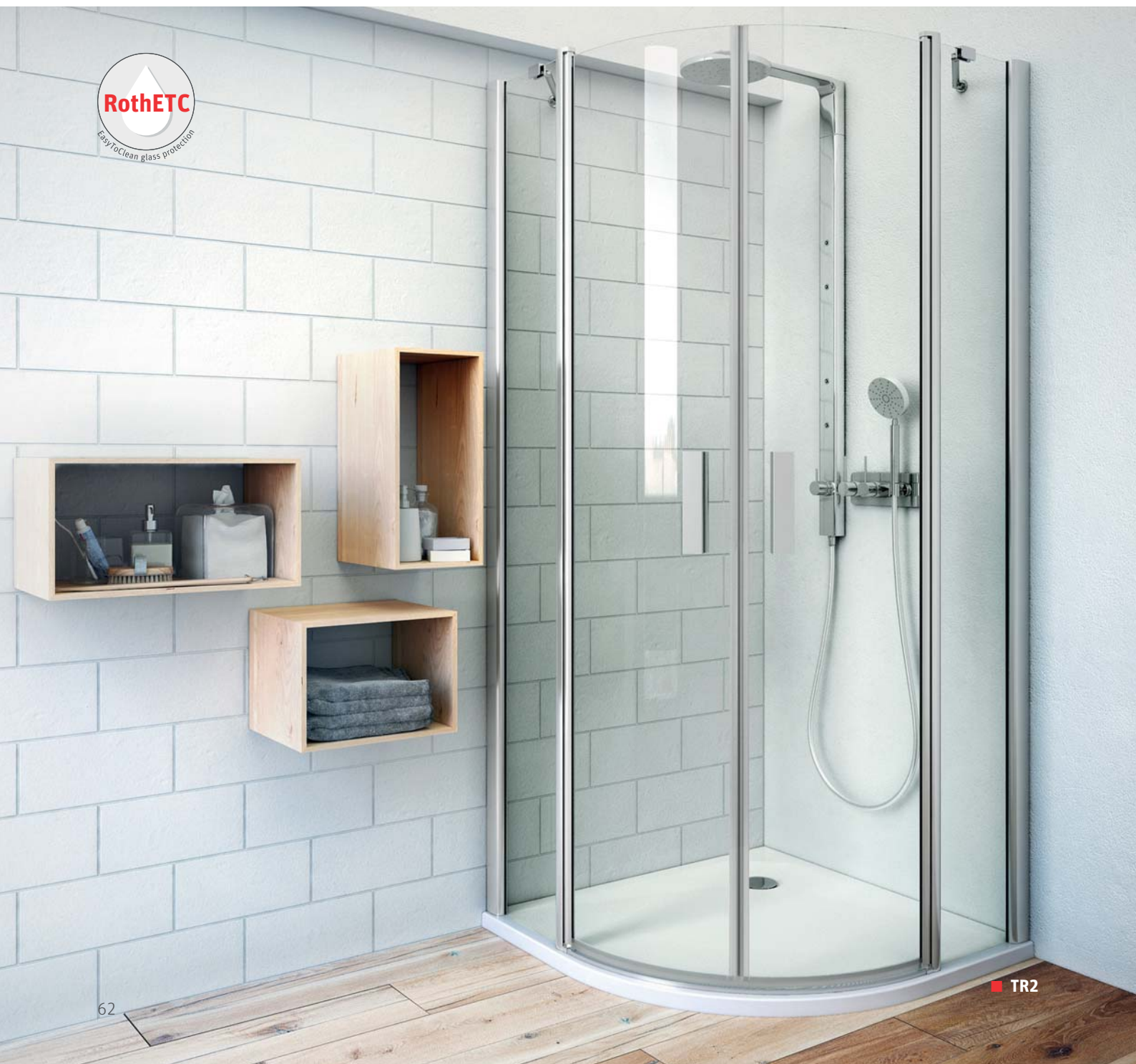

egyszerű karbantartás

- egyszerű belépés a kifelé, befelé nyitható ajtókon
- standard magasság 2000 mm
- akadálymentes belépés lehetősége



- A kiváló emelő mechanizmus lehetővé teszi az ajtók könnyű nyitását



- Ez a változat eltérő profilkészletet és ajtófogantyúkkal rendelkezik - TR2 Light

TR2 (íves zuhanykabin kétszárnyas ajtóval)

TÍPUS	Rendelési szám	Beépítési méretek (y)	Magasság (h)	Belépési méret (c)	Fix rész szélesség (s)	PROFIL	BETÉT
TR2/800	723-8000000-01-02	770-790	2019*	420	195-220	ezüst	transparent
TR2/800	723-8000000-00-02	770-790	2019*	420	195-220	brillant	transparent
TR2/900	723-9000000-01-02	870-890	2019*	420	295-320	ezüst	transparent
TR2/900	723-9000000-00-02	870-890	2019*	420	295-320	brillant	transparent
TR2/1000	723-1000000-01-02	970-990	2019*	420	395-420	ezüst	transparent
TR2/1000	723-1000000-00-02	970-990	2019*	420	395-420	brillant	transparent

R - standard rádiusz R550, h* – zuhanykabin magassága beleértve a rögzítő elemeket



TR2 Light (íves zuhanykabin kétszárnyas ajtóval)

TÍPUS	Rendelési szám	Beépítési méretek (y)	Magasság (h)	Belépési méret (c)	Fix rész szélesség (s)	PROFIL	BETÉT
TR2 LIGHT 900	738-9000000-00-02	870-890	2017*	420	300-320	brillant	transparent

R - standard rádiusz R550, h* – zuhanykabin magassága beleértve a rögzítő elemeket

■ TR2

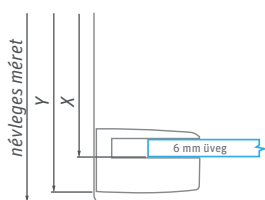

■ TR2 Light

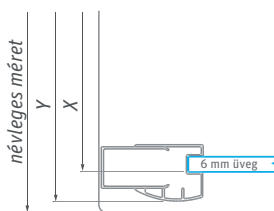

■ TR2 és TR2 Light

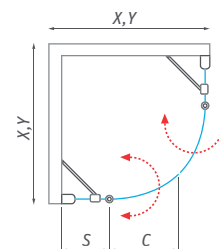

FIGYELEM! A zuhanykabinok **NÉVLEGES MÉRETE** a TÁLCÁRA TÖRTÉNŐ BEÉPÍTÉSHEZ van megadva és mindig a tálcához viszonyított behúzással kerülnek felszerelésre. Amennyiben PADLÓRA KERÜL a zuhanykabin mérete kisebb lesz, így a zuhanykabin **TÉNYLEGES BEÉPÍTÉSI MÉRETE** a meghatározó. A 233-253. oldalakon megadott mérettáblázatok és összeszerelési utasítások betartása ajánlott!

Tower Line

megbízhatóság

tökéletes emelő mechanizmus

TDO1 + TDO1

négyszögletes vagy téglalap alakú zuhanykabin

6 mm ESG biztonsági üveg
Transparent 02



Profil
Brillant 00 / Ezüst (Elox) 01



■ Az oldalfali merevítőnek köszönhetően különböző dőlésszögeket állíthat be



■ Alumínium fogantyú, modern kivitelben



■ A szilikon küszöbtömítések a tökéletes vízzárásért

TDO1 (egyszárnyú zuhanyajtó)

TÍPUS	Rendelési szám	Beépítési méretek (y)	Magasság (h)	Belépési méret (c)	Fix rész szélesség (s)	PROFIL	BETÉT
TDO1/800	724-8000000-01-02	775-790	2019*	450	295-320	ezüst	transparent
TDO1/800	724-8000000-00-02	775-790	2019*	450	295-320	brillant	transparent
TDO1/900	724-9000000-01-02	875-890	2019*	550	295-320	ezüst	transparent
TDO1/900	724-9000000-00-02	875-890	2019*	550	295-320	brillant	transparent
TDO1/1000	724-1000000-01-02	975-990	2019*	650	295-320	ezüst	transparent
TDO1/1000	724-1000000-00-02	975-990	2019*	650	295-320	brillant	transparent
TDO1/1100	724-1100000-01-02	1075-1090	2019*	650	395-420	ezüst	transparent
TDO1/1100	724-1100000-00-02	1075-1090	2019*	650	395-420	brillant	transparent
TDO1/1200	724-1200000-01-02	1175-1190	2019*	750	395-420	ezüst	transparent
TDO1/1200	724-1200000-00-02	1175-1190	2019*	750	395-420	brillant	transparent

h* - zuhanykabin magassága beleértve a rögzítő elemeket

TDO1 (atypikus lehetőségek)

TÍPUS	Szélesség (y)	Magasság (h)	PROFIL	BETÉT
TDO1	1200 mm-ig	2000 mm-ig	ezüst / brillant	transparent
TDO1	1200 mm-ig	2000 mm-ig	ezüst / brillant	intimglass*
TDO1	1200 mm-ig	2000 mm-ig	ezüst / brillant	chinchilla*
TDO1	1200 mm-ig	2000 mm-ig	ezüst / brillant	rauch
TDO1	1200 mm-ig	2000 mm-ig	ezüst / brillant	satinato*

* Intimglass, Chinchilla és Satinato üveg rendelésekor fel kell tüntetni, hogy jobbos vagy balos típus!

■ TDO1 + TDO1

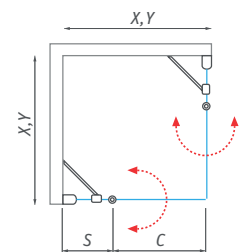

■ TDO1 - univerzális JOBBOS / BALOS

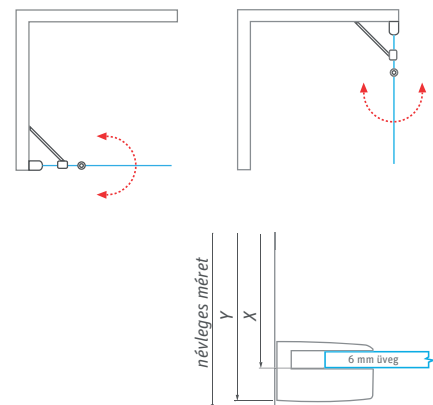

FIGYELEM! A zuhanykabinok **NÉVLEGES MÉRETE** a TÁLCÁRA TÖRTÉNŐ BEÉPÍTÉSHEZ van megadva és mindig a tálcához viszonyított behúzással kerülnek felszerelésre. Amennyiben PADLÓRA KERÜL a zuhanykabin mérete kisebb lesz, így a zuhanykabin **TÉNYLEGES BEÉPÍTÉSI MÉRETE** a meghatározó. A 233-253. oldalakon megadott mérettáblázatok és összeszerelési utasítások betartása ajánlott!

egyszerű karbantartás

- kiváló minőségű emelőszerkezet a kényelmes nyitáshoz
- standard magasság 2000 mm
- részletes kidolgozás és hosszú élettartam



■ TD01 + TD01

Tower Line megbízhatóság

tökéletes emelő mechanizmus



TB

oldalfal, mely kombinálható a TDO1 vagy TCO1
egyszárnyú zuhanyajtókkal

- négyzetes vagy téglalap alakú megoldás
- nagyszámú méret, profil, oldalfal és ajtó kombinációk
- minőségi merevítők és tömítőelemek a hosszú élettartamért



6 mm ESG biztonsági üveg
Transparent 02 / Intimglass 20



Profil
Brillant 00 / Ezüst (Elox) 01

TB (oldalfal TDO1 vagy TCO1 zuhanyajtókhöz)

TÍPUS	Rendelési szám	Beépítési méretek (y)	Magasság (h)	Belépési méret (c)	PROFIL	BETÉT
TB/700	725-7000000-01-02	675-690	2008*	–	ezüst	transparent
TB/700	725-7000000-00-02	675-690	2008*	–	brillant	transparent
TB/750	725-7500000-01-02	725-740	2008*	–	ezüst	transparent
TB/750	725-7500000-00-02	725-740	2008*	–	brillant	transparent
TB/800	725-8000000-01-02	775-790	2008*	–	ezüst	transparent
TB/800	725-8000000-00-02	775-790	2008*	–	brillant	transparent
TB/900	725-9000000-01-02	875-890	2008*	–	ezüst	transparent
TB/900	725-9000000-00-02	875-890	2008*	–	brillant	transparent
TB/1000	725-1000000-01-02	975-990	2008*	–	ezüst	transparent
TB/1000	725-1000000-00-02	975-990	2008*	–	brillant	transparent

h* – zuhanykabin magassága beleértve a rögzítő elemeket



TB (atypikus lehetőségek)

TÍPUS	Szélesség (y)	Magasság (h)	PROFIL	BETÉT
TB	1200 mm-ig	2000 mm-ig	ezüst / brillant	transparent
TB	1200 mm-ig	2000 mm-ig	ezüst / brillant	intimglass*
TB	1200 mm-ig	2000 mm-ig	ezüst / brillant	chinchilla*
TB	1200 mm-ig	2000 mm-ig	ezüst / brillant	rauch
TB	1200 mm-ig	2000 mm-ig	ezüst / brillant	satinato*

* Intimglass, Chinchilla és Satinato üveg rendelésekor fel kell tüntetni, hogy jobbos vagy balos típus!

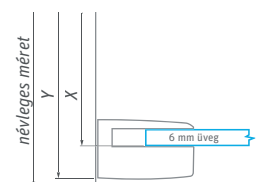

FIGYELEM! A zuhanykabinok **NÉVLEGES MÉRETE** a TÁLCÁRA TÖRTÉNŐ BEÉPÍTÉSHEZ van megadva és mindig a tálcához viszonyított behúzással kerülnek felszerelésre. Amennyiben PADLÓRA KERÜL a zuhanykabin mérete kisebb lesz, így a zuhanykabin **TÉNYLEGES BEÉPÍTÉSI MÉRETE** a meghatározó. A 233-253. oldalakon megadott mérettáblázatok és összeszerelési utasítások betartása ajánlott!

egyszerű
karbantartás



TBL / TBP

TB oldalfal, TDO1 vagy TCO1 egyszárnyú zuhanyajtókkal kombinálva, INTIMGLASS üveggel

■ INTIMGLASS üvegnél jobbos és balos kivitel választható

■ Sarokprofil mágneses zárással



TBL / TBP (oldalfal TDO1 vagy TCO1 zuhanyajtókhöz)

TÍPUS	Rendelési szám	Beépítési méretek (y)	Magasság (h)	Belépési méret (c)	PROFIL	BETÉT
TBL/800	725-800000L-01-20	775-790	2008*	–	ezüst	intimglass
TBL/800	725-800000L-00-20	775-790	2008*	–	brillant	intimglass
TBL/900	725-900000L-01-20	875-890	2008*	–	ezüst	intimglass
TBL/900	725-900000L-00-20	875-890	2008*	–	brillant	intimglass
TBL/1000	725-100000L-01-20	975-990	2008*	–	ezüst	intimglass
TBL/1000	725-100000L-00-20	975-990	2008*	–	brillant	intimglass
TBP/800	725-800000P-01-20	775-790	2008*	–	ezüst	intimglass
TBP/800	725-800000P-00-20	775-790	2008*	–	brillant	intimglass
TBP/900	725-900000P-01-20	875-890	2008*	–	ezüst	intimglass
TBP/900	725-900000P-00-20	875-890	2008*	–	brillant	intimglass
TBP/1000	725-100000P-01-20	975-990	2008*	–	ezüst	intimglass
TBP/1000	725-100000P-00-20	975-990	2008*	–	brillant	intimglass

h* – zuhanykabin magassága beleértve a rögzítő elemeket / * Intimglass üveg rendelésekor fel kell tüntetni, hogy jobbos vagy balos típus!

■ TBP

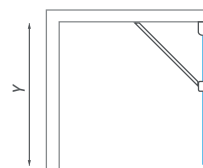

■ TBL

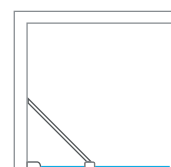

■ TDO1 + TB

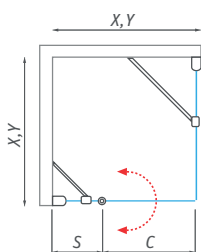

■ TB + TDO1

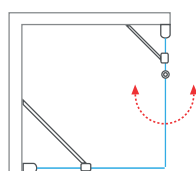

■ TCO1 + TB

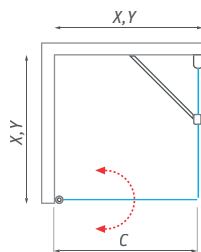

■ TB + TCO1

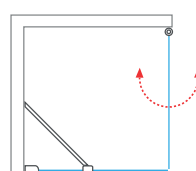

Tower Line megbízhatóság

tökéletes emelő
mechanizmus



TCO1 + TCO1

négyszögletes vagy téglalap alakú kétszárnyú
zuhanykabin

- válasszon széles zuhanyajtófajták közül, vagy kombinálja az ajtót a TB oldalfallal
- standard magasság 2000 mm
- kiváló minőségű emelőszerkezet a kényelmes nyitáshoz



6 mm ESG biztonsági üveg
Transparent 02 / Intimglass 20



Profil
Brillant 00 / Ezüst (Elox) 01



TCO1 (egyszárnyú zuhanyajtó)

TÍPUS	Rendelési szám	Beépítési méretek (y)	Magasság (h)	Belépési méret (c)	PROFIL	BETÉT
TCO1/800	727-8000000-01-02	775-795	2012*	710	ezüst	transparent
TCO1/800	727-8000000-01-20	775-795	2012*	710	ezüst	intimglass
TCO1/800	727-8000000-00-02	775-795	2012*	710	brillant	transparent
TCO1/800	727-8000000-00-20	775-795	2012*	710	brillant	intimglass
TCO1/900	727-9000000-01-02	875-895	2012*	810	ezüst	transparent
TCO1/900	727-9000000-01-20	875-895	2012*	810	ezüst	intimglass
TCO1/900	727-9000000-00-02	875-895	2012*	810	brillant	transparent
TCO1/900	727-9000000-00-20	875-895	2012*	810	brillant	intimglass
TCO1/1000	727-1000000-01-02	975-995	2012*	910	ezüst	transparent
TCO1/1000	727-1000000-01-20	975-995	2012*	910	ezüst	intimglass
TCO1/1000	727-1000000-00-02	975-995	2012*	910	brillant	transparent
TCO1/1000	727-1000000-00-20	975-995	2012*	910	brillant	intimglass
TCO1/1100	727-1100000-01-02	1075-1095	2012*	1010	ezüst	transparent
TCO1/1100	727-1100000-01-20	1075-1095	2012*	1010	ezüst	intimglass
TCO1/1100	727-1100000-00-02	1075-1095	2012*	1010	brillant	transparent
TCO1/1100	727-1100000-00-20	1075-1095	2012*	1010	brillant	intimglass
TCO1/1200	727-1200000-01-02	1175-1195	2012*	1110	ezüst	transparent
TCO1/1200	727-1200000-01-20	1175-1195	2012*	1110	ezüst	intimglass
TCO1/1200	727-1200000-00-02	1175-1195	2012*	1110	brillant	transparent
TCO1/1200	727-1200000-00-20	1175-1195	2012*	1110	brillant	intimglass

h* – zuhanykabin magassága beleértve a rögzítő elemeket

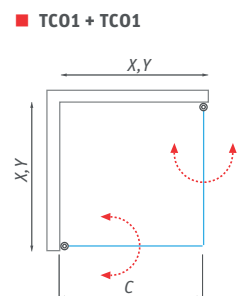

egyszerű karbantartás



TC01 + TC01



■ A kiváló emelő mechanizmus lehetővé teszi az ajtók könnyű nyitását

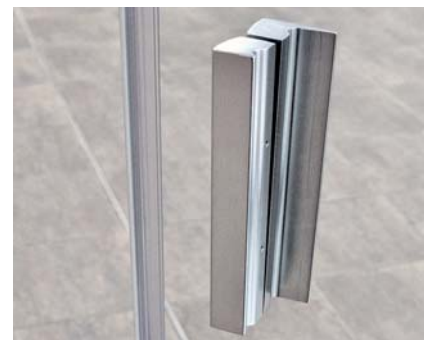

■ Precíz, részletes kidolgozás

TC01 (atypikus lehetőségek)

TÍPUS	Szélesség (y)	Magasság (h)	PROFIL	BETÉT
TC01	1200 mm-ig	2000 mm-ig	ezüst / brillant	transparent
TC01	1200 mm-ig	2000 mm-ig	ezüst / brillant	intimglass
TC01	1200 mm-ig	2000 mm-ig	ezüst / brillant	chinchilla
TC01	1200 mm-ig	2000 mm-ig	ezüst / brillant	rauch
TC01	1200 mm-ig	2000 mm-ig	ezüst / brillant	satinato



■ A szilikon küszöb tömítések a tökéletes vízzárásért

■ TC01 -univerzális JOBBOS / BALOS

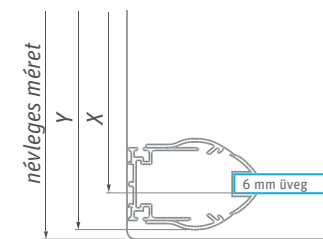
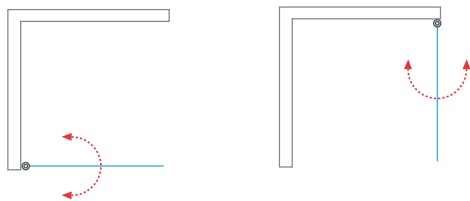

FIGYELEM! A zuhanykabinok **NÉVLEGES MÉRETE** a TÁLCÁRA TÖRTÉNŐ BEÉPÍTÉSHEZ van megadva és mindig a tálcához viszonyított behúzással kerülnek felszerelésre. Amennyiben PADLÓRA KERÜL a zuhanykabin mérete kisebb lesz, így a zuhanykabin **TÉNYLEGES BEÉPÍTÉSI MÉRETE** a meghatározó. A 233-253. oldalakon megadott mérettáblázatok és összeszerelési utasítások betartása ajánlott!

Tower Line

megbízhatóság

egyszerű
karbantartás



■ TBD + TDO1

TBD

univerzális oldalelem TDO1 vagy TCO1 ajtók beépítéséhez, két fal közé

- variálható megoldás, mely segítségével egyszerűen alakíthat ki két fal közé beépíthető zuhanykabin ajtót
- alakítsa ki a zuhanykabin ajtaját 955 - 1905 mm méretben. Ezzel lehetővé tesszük Önnek, hogy a megoldások széles skálájából választhasson.



6 mm ESG biztonsági üveg
Transparent 02



Profil
Brillant 00 / Ezüst (Elox) 01

TBD (univerzális oldalelem TDO1 vagy TCO1 ajtókhoz)

TÍPUS	Rendelési szám	Beépítési méretek (y)	Magasság (h)	PROFIL	BETÉT
TBD/240	744-0180000-00-02	212-237	2008*	brillant	transparent
TBD/440	744-0380000-00-02	412-437	2008*	brillant	transparent
TBD/640	744-0580000-00-02	612-637	2008*	brillant	transparent
TBD/740	744-0680000-00-02	712-737	2008*	brillant	transparent

h* – zuhanykabin magassága beleértve a rögzítő elemeket



■ Fali tartó szerkezet, mely stabilizálja a zuhanykabint

TBD (atypikus lehetőségek)

TÍPUS	Szélesség (y)	Magasság (h)	PROFIL	BETÉT
TBD	1000 mm-ig	2000 mm-ig	brillant	transparent
TBD	1000 mm-ig	2000 mm-ig	brillant	intimglass*
TBD	1000 mm-ig	2000 mm-ig	brillant	chinchilla
TBD	1000 mm-ig	2000 mm-ig	brillant	rauch
TBD	1000 mm-ig	2000 mm-ig	brillant	satinato

* Intimglass üveg rendelésekor fel kell tüntetni, hogy jobbos vagy balos típus!



FIGYELEM! A zuhanykabinok **NÉVLEGES MÉRETE** a TÁLCÁRA TÖRTÉNŐ BEÉPÍTÉSHEZ van megadva és mindig a tálcához viszonyított behúzással kerülnek felszerelésre. Amennyiben PADLÓRA KERÜL a zuhanykabin mérete kisebb lesz, így a zuhanykabin **TÉNYLEGES BEÉPÍTÉSI MÉRETE** a meghatározó. A 233-253. oldalakon megadott mérettáblázatok és összeszerelési utasítások betartása ajánlott!



Válassza ki az Önnek megfelelő méretet! Ezzel az univerzális oldalfal segítségével és a TDO1 és TCO1 zuhanyajtókkal nagyobb ajtók is létrehozhatók...

■ A kiváló emelő mechanizmus lehetővé teszi az ajtók könnyű nyitását



Y (min-max)		TDO1/800	TDO1/900	TDO1/1000	TDO1/1100	TDO1/1200
		B	B	B	B	B
		743-768	843-868	943-968	1043-1068	1143-1168
TBD/240	A	212-237	955-1005	1055-1105	1155-1205	1255-1305
TBD/440	A	412-437	1155-1205	1255-1305	1355-1405	1455-1505
TBD/640	A	612-637	1355-1405	1455-1505	1555-1605	1655-1705
TBD/740	A	712-737	1455-1505	1555-1605	1655-1705	1755-1805

Y (min-max)		TCO1/800	TCO1/900	TCO1/1000	TCO1/1100	TCO1/1200
		B	B	B	B	B
		756-771	856-871	956-971	1056-1071	1156-1171
TBD/240	A	212-237	968-1008	1068-1108	1168-1208	1268-1308
TBD/440	A	412-437	1168-1208	1268-1308	1368-1408	1468-1508
TBD/640	A	612-637	1368-1408	1468-1508	1568-1608	1668-1708
TBD/740	A	712-737	1468-1508	1568-1608	1668-1708	1768-1808

■ TBD - univerzális JOBBOS / BALOS

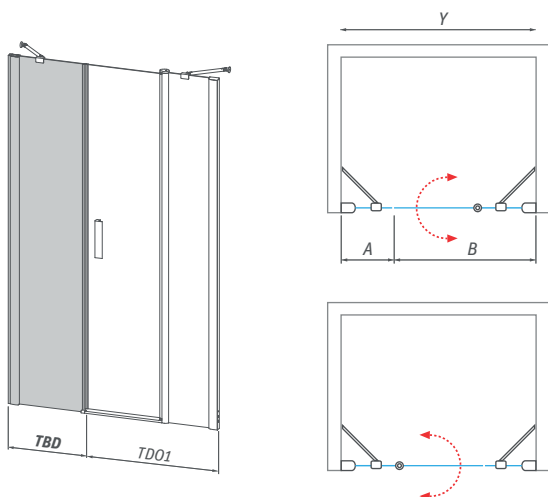

■ TBD - univerzális JOBBOS / BALOS

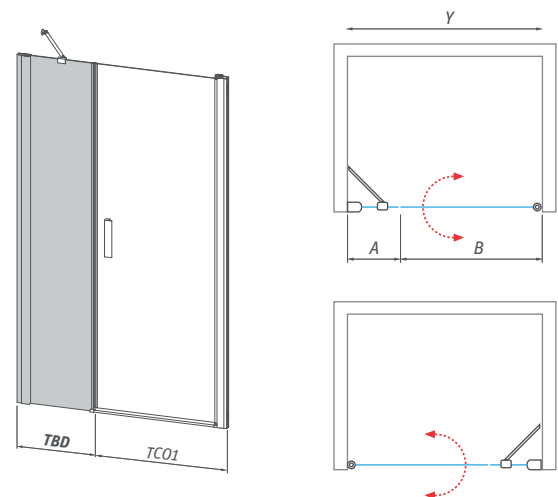

Tower Line
megbízhatóság

tökéletes emelő
mechanizmus

TZOL1 + TZOP1

négyszögletes zuhanykabin, forgatható rendszerű harmonika ajtóval

6 mm ESG biztonsági üveg
Transparent 02



Profil
Brillant 00



■ TZOL1 + TZOP1

egyszerű karbantartás

- egyszerű belépés a kifelé, befelé nyitható ajtókon
- lehetőség van az ajtó falra történő zárására
- minőségi tömítőelemek és egyszerű karbantartás



- A süllyesztett zsanérok, könnyebb takarítást tesznek lehetővé



- A TZOL1 + TZOP1 zuhanyajtókból bármilyen méretkombinációt felépíthet

TZOP1 / TZOL1 (forgatható rendszerű harmonika ajtó)

TÍPUS	Rendelési szám	Beépítési méretek (y)	Magasság (h)	Belépési méret (c)	Fix rész szélesség (s)	PROFIL	BETÉT
TZOP1/800	737-800000P-00-02	775-795	2012*	470	292-312	brillant	transparent
TZOP1/900	737-900000P-00-02	875-895	2012*	470	392-412	brillant	transparent
TZOP1/1000	737-100000P-00-02	975-995	2012*	570	392-412	brillant	transparent
TZOP1/1100	737-110000P-00-02	1075-1095	2012*	570	492-512	brillant	transparent
TZOP1/1200	737-120000P-00-02	1175-1195	2012*	670	492-512	brillant	transparent
TZOL1/800	737-800000L-00-02	775-795	2012*	470	292-312	brillant	transparent
TZOL1/900	737-900000L-00-02	875-895	2012*	470	392-412	brillant	transparent
TZOL1/1000	737-100000L-00-02	975-995	2012*	570	392-412	brillant	transparent
TZOL1/1100	737-110000L-00-02	1075-1095	2012*	570	492-512	brillant	transparent
TZOL1/1200	737-120000L-00-02	1175-1195	2012*	670	492-512	brillant	transparent

h* – zuhanykabin magassága beleértve a rögzítő elemeket

TZOP1 / TZOL1 (atypikus lehetőségek)

TÍPUS	Szélesség (y)	Magasság (h)	PROFIL	BETÉT
TZOP1 / TZOL1	1200 mm-ig	2000 mm-ig	brillant	transparent
TZOP1 / TZOL1	1200 mm-ig	2000 mm-ig	brillant	intimglass
TZOP1 / TZOL1	1200 mm-ig	2000 mm-ig	brillant	rauch
TZOP1 / TZOL1	1200 mm-ig	2000 mm-ig	brillant	satinato

■ TZOP1 + TZOL1

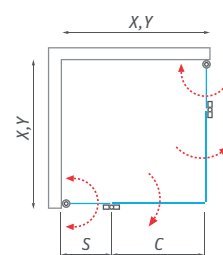

■ TZOL1 + TB

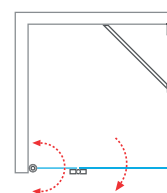

■ TB + TZOP1

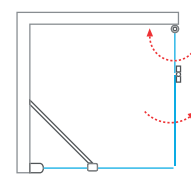

FIGYELEM! A zuhanykabinok **NÉVLEGES MÉRETE** a TÁLCÁRA TÖRTÉNŐ BEÉPÍTÉSHEZ van megadva és mindig a tálcához viszonyított behúzással kerülnek felszerelésre. Amennyiben PADLÓRA KERÜL a zuhanykabin mérete kisebb lesz, így a zuhanykabin **TÉNYLEGES BEÉPÍTÉSI MÉRETE** a meghatározó. A 233-253. oldalakon megadott méretábrázolatok és összeszerelési utasítások betartása ajánlott!

Tower Line

megbízhatóság

egyszerű
karbantartás



TZNL1 / TZNP1

egyszárnyas nyitható zuhanyajtó két fal közé, forgatható rendszerű harmonika ajtóval

- lehetőség van az ajtó falra történő zárására
- minőségi tömítőelemek és egyszerű karbantartás
- RothETC üvegbevonat az egyszerű karbantartás érdekében



6 mm ESG biztonsági üveg
Transparent 02



Profil
Brillant 00

TZNL1 / TZNP1 (harmonika ajtó két fal közé)

TÍPUS	Rendelési szám	Beépítési méretek (y)	Magasság (h)	Belépési méret (c)	Fix rész szélesség (s)	PROFIL	BETÉT
TZNL1/800	739-800000L-00-02	775-810	2012*	470	267-292	brillant	transparent
TZNL1/900	739-900000L-00-02	875-910	2012*	470	367-392	brillant	transparent
TZNL1/1000	739-100000L-00-02	975-1010	2012*	570	367-392	brillant	transparent
TZNL1/1100	739-110000L-00-02	1075-1110	2012*	570	467-492	brillant	transparent
TZNL1/1200	739-120000L-00-02	1175-1210	2012*	670	467-492	brillant	transparent
TZNP1/800	739-800000P-00-02	775-810	2012*	470	267-292	brillant	transparent
TZNP1/900	739-900000P-00-02	875-910	2012*	470	367-392	brillant	transparent
TZNP1/1000	739-100000P-00-02	975-1010	2012*	570	367-392	brillant	transparent
TZNP1/1100	739-110000P-00-02	1075-1110	2012*	570	467-492	brillant	transparent
TZNP1/1200	739-120000P-00-02	1175-1210	2012*	670	467-492	brillant	transparent

h* – zuhanykabin magassága beleértve a rögzítő elemeket

TZNL1 / TZNP1 (atypikus lehetőségek)

TÍPUS	Szélesség (y)	Magasság (h)	PROFIL	BETÉT
TZNL1 / TZNP1	1200 mm-ig	2000 mm-ig	brillant	transparent
TZNL1 / TZNP1	1200 mm-ig	2000 mm-ig	brillant	chinchilla
TZNL1 / TZNP1	1200 mm-ig	2000 mm-ig	brillant	rauch
TZNL1 / TZNP1	1200 mm-ig	2000 mm-ig	brillant	satinato



FIGYELEM! A zuhanykabinok **NÉVLEGES MÉRETE** a TÁLCÁRA TÖRTÉNŐ BEÉPÍTÉSÉHEZ van megadva és mindig a tálcához viszonyított behúzással kerülnek felszerelésre. Amennyiben PADLÓRA KERÜL a zuhanykabin mérete kisebb lesz, így a zuhanykabin **TÉNYLEGES BEÉPÍTÉSI MÉRETE** a meghatározó. A 233-253. oldalakon megadott méretábrázolatok és összeszerelési utasítások betartása ajánlott!



■ TZNL1

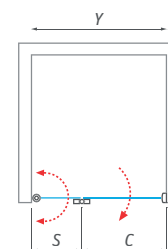

■ TZNP1

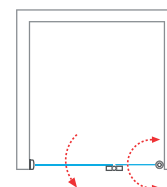

tökéletes emelő mechanizmus



TDN1

egyszárnyas nyitható zuhanyajtó fix részel két fal közé

- egyszerű belépés a kifelé, befelé nyitható ajtón
- RothETC üvegvonlat az egyszerű karbantartás érdekében
- egyszerű telepítés és megbízható funkcionalitás



6 mm ESG biztonsági üveg
Transparent 02



Profil
Brillant 00 / Ezüst (Elox) 01

TDN1 (egyszárnyas nyitható zuhanyajtó két fal közé)

TÍPUS	Rendelési szám	Beépítési méretek (y)	Magasság (h)	Belépési méret (c)	Fix rész szélesség (s)	PROFIL	BETÉT
TDN1/800	726-8000000-01-02	775-810	2019*	425	295-320	ezüst	transparent
TDN1/800	726-8000000-00-02	775-810	2019*	425	295-320	brillant	transparent
TDN1/900	726-9000000-01-02	875-910	2019*	525	295-320	ezüst	transparent
TDN1/900	726-9000000-00-02	875-910	2019*	525	295-320	brillant	transparent
TDN1/1000	726-1000000-01-02	975-1010	2019*	625	295-320	ezüst	transparent
TDN1/1000	726-1000000-00-02	975-1010	2019*	625	295-320	brillant	transparent
TDN1/1100	726-1100000-01-02	1075-1110	2019*	625	395-420	ezüst	transparent
TDN1/1100	726-1100000-00-02	1075-1110	2019*	625	395-420	brillant	transparent
TDN1/1200	726-1200000-01-02	1175-1210	2019*	725	395-420	ezüst	transparent
TDN1/1200	726-1200000-00-02	1175-1210	2019*	725	395-420	brillant	transparent

h* – zuhanykabin magassága beleértve a rögzítő elemeket

TDN1 (atypikus lehetőségek)

TÍPUS	Szélesség (y)	Magasság (h)	PROFIL	BETÉT
TDN1	1200 mm-ig	2000 mm-ig	ezüst / brillant	transparent
TDN1	1200 mm-ig	2000 mm-ig	ezüst / brillant	intimglass*
TDN1	1200 mm-ig	2000 mm-ig	ezüst / brillant	chinchilla*
TDN1	1200 mm-ig	2000 mm-ig	ezüst / brillant	rauch
TDN1	1200 mm-ig	2000 mm-ig	ezüst / brillant	satinato*

* Intimglass, Chinchilla és Satinato üveg rendelésekor fel kell tüntetni, hogy jobbos vagy balos típus!

■ TDN1 -univerzális
JOBOS / BALOS

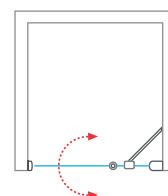
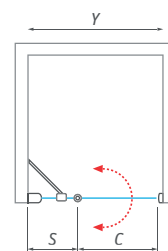

FIGYELEM! A zuhanykabinok **NÉVLEGES MÉRETE** a TÁLCÁRA TÖRTÉNŐ BEÉPÍTÉSHEZ van megadva és mindig a tálcához viszonyított behúzással kerülnek felszerelésre. Amennyiben PADLÓRA KERÜL a zuhanykabin mérete kisebb lesz, így a zuhanykabin **TÉNYLEGES BEÉPÍTÉSI MÉRETE** a meghatározó. A 233-253. oldalakon megadott méretábrázolatok és összeszerelési utasítások betartása ajánlott!

Tower Line megbízhatóság

tökéletes emelő
mechanizmus

TCN1

egyszárnyas zuhanyajtó, két fal közé vagy a TCB oldalfallal kombinálva

6 mm ESG biztonsági üveg
Transparent 02 / Intimglass 20



Profil
Brillant 00 / Ezüst (Elox) 01

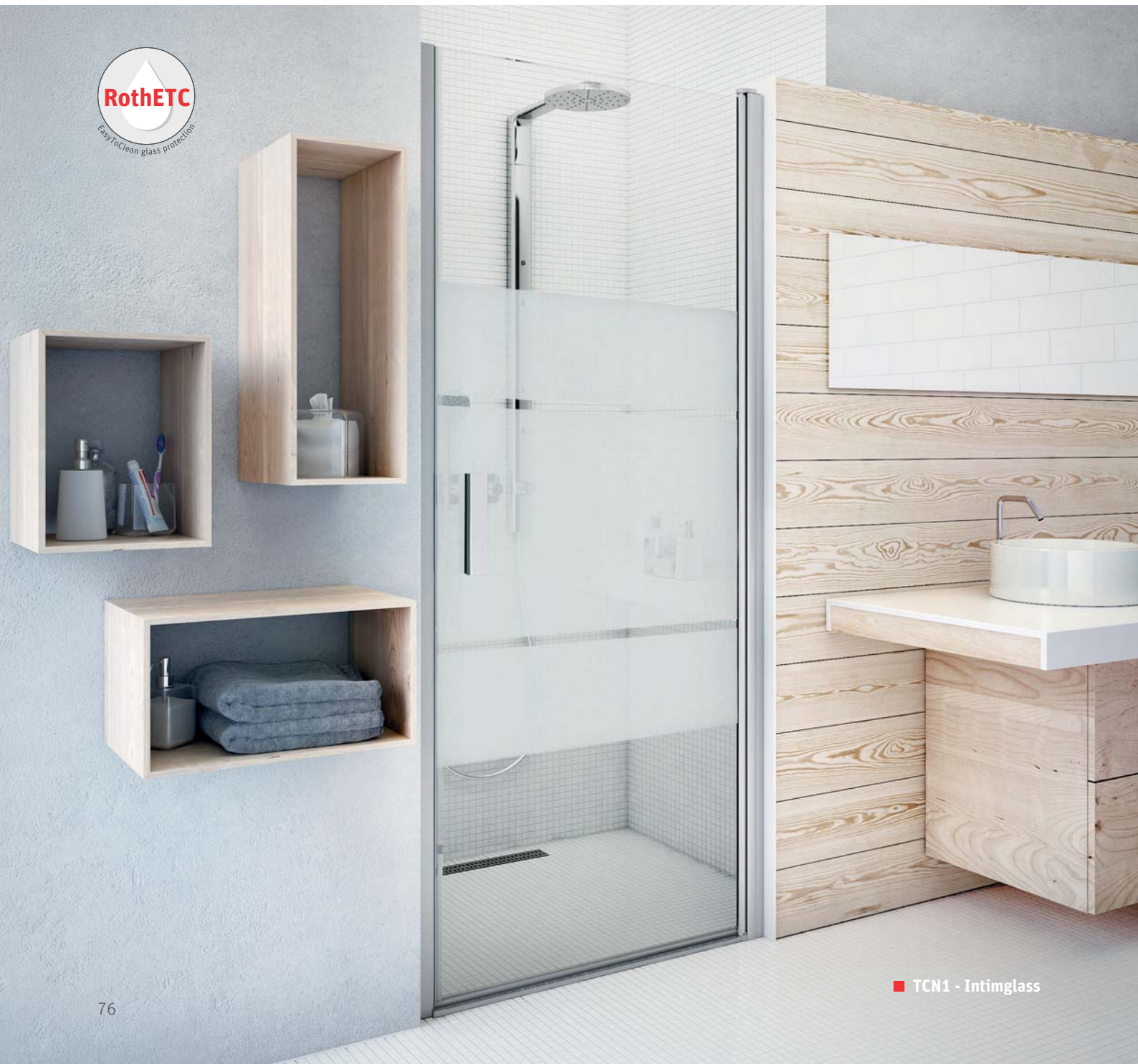

egyszerű karbantartás

- standard magasság 2000 mm, és a variációk széles választéka
- minőségi emelő mechanizmus a kényelmes nyitáshoz
- RothETC üvegbevonat az egyszerű karbantartás érdekében



■ A kiváló emelő mechanizmus lehetővé teszi az ajtók könnyű nyitását

TCN1 (egyszárnyas nyitható zuhanyajtó két fal közé)

TÍPUS	Rendelési szám	Beépítési méretek (y)	Magasság (h)	Belépési méret (c)	PROFIL	BETÉT
TCN1/800	728-8000000-01-02	775-810	2012*	680	ezüst	transparent
TCN1/800	728-8000000-01-20	775-810	2012*	680	ezüst	intimglass
TCN1/800	728-8000000-00-02	775-810	2012*	680	brillant	transparent
TCN1/800	728-8000000-00-20	775-810	2012*	680	brillant	intimglass
TCN1/900	728-9000000-01-02	875-910	2012*	780	ezüst	transparent
TCN1/900	728-9000000-01-20	875-910	2012*	780	ezüst	intimglass
TCN1/900	728-9000000-00-02	875-910	2012*	780	brillant	transparent
TCN1/900	728-9000000-00-20	875-910	2012*	780	brillant	intimglass
TCN1/1000	728-1000000-01-02	975-1010	2012*	880	ezüst	transparent
TCN1/1000	728-1000000-01-20	975-1010	2012*	880	ezüst	intimglass
TCN1/1000	728-1000000-00-02	975-1010	2012*	880	brillant	transparent
TCN1/1000	728-1000000-00-20	975-1010	2012*	880	brillant	intimglass
TCN1/1100	728-1100000-01-02	1075-1110	2012*	980	ezüst	transparent
TCN1/1100	728-1100000-01-20	1075-1110	2012*	980	ezüst	intimglass
TCN1/1100	728-1100000-00-02	1075-1110	2012*	980	brillant	transparent
TCN1/1100	728-1100000-00-20	1075-1110	2012*	980	brillant	intimglass
TCN1/1200	728-1200000-01-02	1175-1210	2012*	1080	ezüst	transparent
TCN1/1200	728-1200000-01-20	1175-1210	2012*	1080	ezüst	intimglass
TCN1/1200	728-1200000-00-02	1175-1210	2012*	1080	brillant	transparent
TCN1/1200	728-1200000-00-20	1175-1210	2012*	1080	brillant	intimglass

h* – zuhanykabin magassága beleértve a rögzítő elemeket

TCN1 (atypikus lehetőségek)

TÍPUS	Szélesség (y)	Magasság (h)	PROFIL	BETÉT
TCN1	1200 mm-ig	2000 mm-ig	ezüst / brillant	transparent
TCN1	1200 mm-ig	2000 mm-ig	ezüst / brillant	intimglass
TCN1	1200 mm-ig	2000 mm-ig	ezüst / brillant	chinchilla
TCN1	1200 mm-ig	2000 mm-ig	ezüst / brillant	rauch
TCN1	1200 mm-ig	2000 mm-ig	ezüst / brillant	satinato



■ TCN1 - univerzális
JOBOS / BALOS

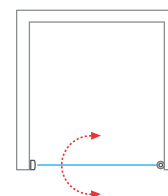
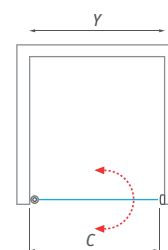

FIGYELEM! A zuhanykabinok **NÉVLEGES MÉRETE** a TÁLCÁRA TÖRTÉNŐ BEÉPÍTÉSHEZ van megadva és mindig a tálcához viszonyított behúzással kerülnek felszerelésre. Amennyiben PADLÓRA KERÜL a zuhanykabin mérete kisebb lesz, így a zuhanykabin **TÉNYLEGES BEÉPÍTÉSI MÉRETE** a meghatározó. A 233-253. oldalakon megadott mérettáblázatok és összeszerelési utasítások betartása ajánlott!

Tower Line megbízhatóság

tökéletes emelő
mechanizmus



TCN2

TCN2

kétszárnyas zuhanyajtó, két fal közé vagy a TCB
oldalfallal kombinálva

- nagy belépési méret a dupla kifelé, befelé nyitható ajtókon
- minőségi tömítőelemek és egyszerű karbantartás
- RothETC üvegbevonat az egyszerű karbantartás érdekében



6 mm ESG biztonsági üveg
Transparent 02 / Intimglass 20



Profil
Brillant 00 / Ezüst (Elox) 01

TCN2 (kétszárnyas nyitható zuhanyajtó két fal közé)

TÍPUS	Rendelési szám	Beépítési méretek (y)	Magasság (h)	Belépési méret (c)	PROFIL	BETÉT
TCN2/800	731-8000000-01-02	785-820	2012*	320	ezüst	transparent
TCN2/800	731-8000000-01-20	785-820	2012*	320	ezüst	intimglass
TCN2/800	731-8000000-00-02	785-820	2012*	320	brillant	transparent
TCN2/800	731-8000000-00-20	785-820	2012*	320	brillant	intimglass
TCN2/900	731-9000000-01-02	885-920	2012*	370	ezüst	transparent
TCN2/900	731-9000000-01-20	885-920	2012*	370	ezüst	intimglass
TCN2/900	731-9000000-00-02	885-920	2012*	370	brillant	transparent
TCN2/900	731-9000000-00-20	885-920	2012*	370	brillant	intimglass
TCN2/1000	731-1000000-01-02	985-1020	2012*	420	ezüst	transparent
TCN2/1000	731-1000000-01-20	985-1020	2012*	420	ezüst	intimglass
TCN2/1000	731-1000000-00-02	985-1020	2012*	420	brillant	transparent
TCN2/1000	731-1000000-00-20	985-1020	2012*	420	brillant	intimglass
TCN2/1100	731-1100000-01-02	1085-1120	2012*	470	ezüst	transparent
TCN2/1100	731-1100000-01-20	1085-1120	2012*	470	ezüst	intimglass
TCN2/1100	731-1100000-00-02	1085-1120	2012*	470	brillant	transparent
TCN2/1100	731-1100000-00-20	1085-1120	2012*	470	brillant	intimglass
TCN2/1200	731-1200000-01-02	1185-1220	2012*	520	ezüst	transparent
TCN2/1200	731-1200000-01-20	1185-1220	2012*	520	ezüst	intimglass
TCN2/1200	731-1200000-00-02	1185-1220	2012*	520	brillant	transparent
TCN2/1200	731-1200000-00-20	1185-1220	2012*	520	brillant	intimglass

h* – zuhanykabin magassága beleértve a rögzítő elemeket



TCN2

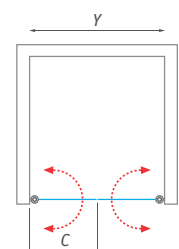

FIGYELEM! A zuhanykabinok **NÉVLEGES MÉRETE** a TÁLCÁRA TÖRTÉNŐ BEÉPÍTÉSHEZ van megadva és mindig a tálcához viszonyított behúzással kerülnek felszerelésre. Amennyiben PADLÓRA KERÜL a zuhanykabin mérete kisebb lesz, így a zuhanykabin **TÉNYLEGES BEÉPÍTÉSI MÉRETE** a meghatározó. A 233-253. oldalakon megadott mérettáblázatok és összeszerelési utasítások betartása ajánlott!

egyszerű karbantartás



TCB

oldalfal kombinálható a TCN1 vagy TCN2 nyitható ajtókkal

- RothETC üvegbevonat az egyszerű karbantartás érdekében
- univerzális jobbos és balos változat



6 mm ESG biztonsági üveg
Transparent 02



Profil
Brillant 00 / Ezüst (Elox) 01

TCB (oldalfal TCN1 és TCN2 zuhanyajtókhöz)

TÍPUS	Rendelési szám	Beépítési méretek (y)	Magasság (h)	Belépési méret (c)	PROFIL	BETÉT
TCB/800	741-8000000-01-02	775-800	2025*	—	ezüst	transparent
TCB/800	741-8000000-00-02	775-800	2025*	—	brillant	transparent
TCB/900	741-9000000-01-02	875-900	2025*	—	ezüst	transparent
TCB/900	741-9000000-00-02	875-900	2025*	—	brillant	transparent
TCB/1000	741-1000000-01-02	975-1000	2025*	—	ezüst	transparent
TCB/1000	741-1000000-00-02	975-1000	2025*	—	brillant	transparent

h* – zuhanykabin magassága beleértve a rögzítő elemeket

TCB (atypikus lehetőségek)

TÍPUS	Szélesség (y)	Magasság (h)	PROFIL	BETÉT
TCB	1200 mm-ig	2000 mm-ig	ezüst / brillant	transparent
TCB	1200 mm-ig	2000 mm-ig	ezüst / brillant	intimglass*
TCB	1200 mm-ig	2000 mm-ig	ezüst / brillant	chinchilla*
TCB	1200 mm-ig	2000 mm-ig	ezüst / brillant	rauch
TCB	1200 mm-ig	2000 mm-ig	ezüst / brillant	satinato*

* Intimglass, Chinchilla és Satinato üveg rendelésekor fel kell tüntetni, hogy jobbos vagy balos típus!

■ TCN1 + TCB

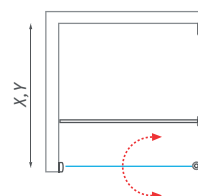

■ TCN2 + TCB

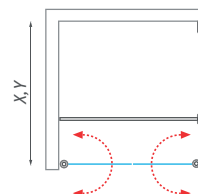

TCN2 (atypikus lehetőségek)

TÍPUS	Szélesség (y)	Magasság (h)	PROFIL	BETÉT
TCN2	1800 mm-ig	2000 mm-ig	ezüst / brillant	transparent
TCN2	1800 mm-ig	2000 mm-ig	ezüst / brillant	intimglass
TCN2	1800 mm-ig	2000 mm-ig	ezüst / brillant	chinchilla
TCN2	1800 mm-ig	2000 mm-ig	ezüst / brillant	rauch
TCN2	1800 mm-ig	2000 mm-ig	ezüst / brillant	satinato



FIGYELEM! A zuhanykabinok **NÉVLEGES MÉRETE** a TÁLCÁRA TÖRTÉNŐ BEÉPÍTÉSHEZ van megadva és mindig a tálcához viszonyított behúzással kerülnek felszerelésre. Amennyiben PADLÓRA KERÜL a zuhanykabin mérete kisebb lesz, így a zuhanykabin **TÉNYLEGES BEÉPÍTÉSI MÉRETE** a meghatározó. A 233-253. oldalakon megadott mérettáblázatok és összeszerelési utasítások betartása ajánlott!

Tower Line megbízhatóság

tökéletes emelő
mechanizmus

TDN2

kétszárnyú zuhanyajtó fix részekkel, két fal közé

6 mm ESG biztonsági üveg
Transparent 02



Profil
Brillant 00 / Ezüst (Elox) 01

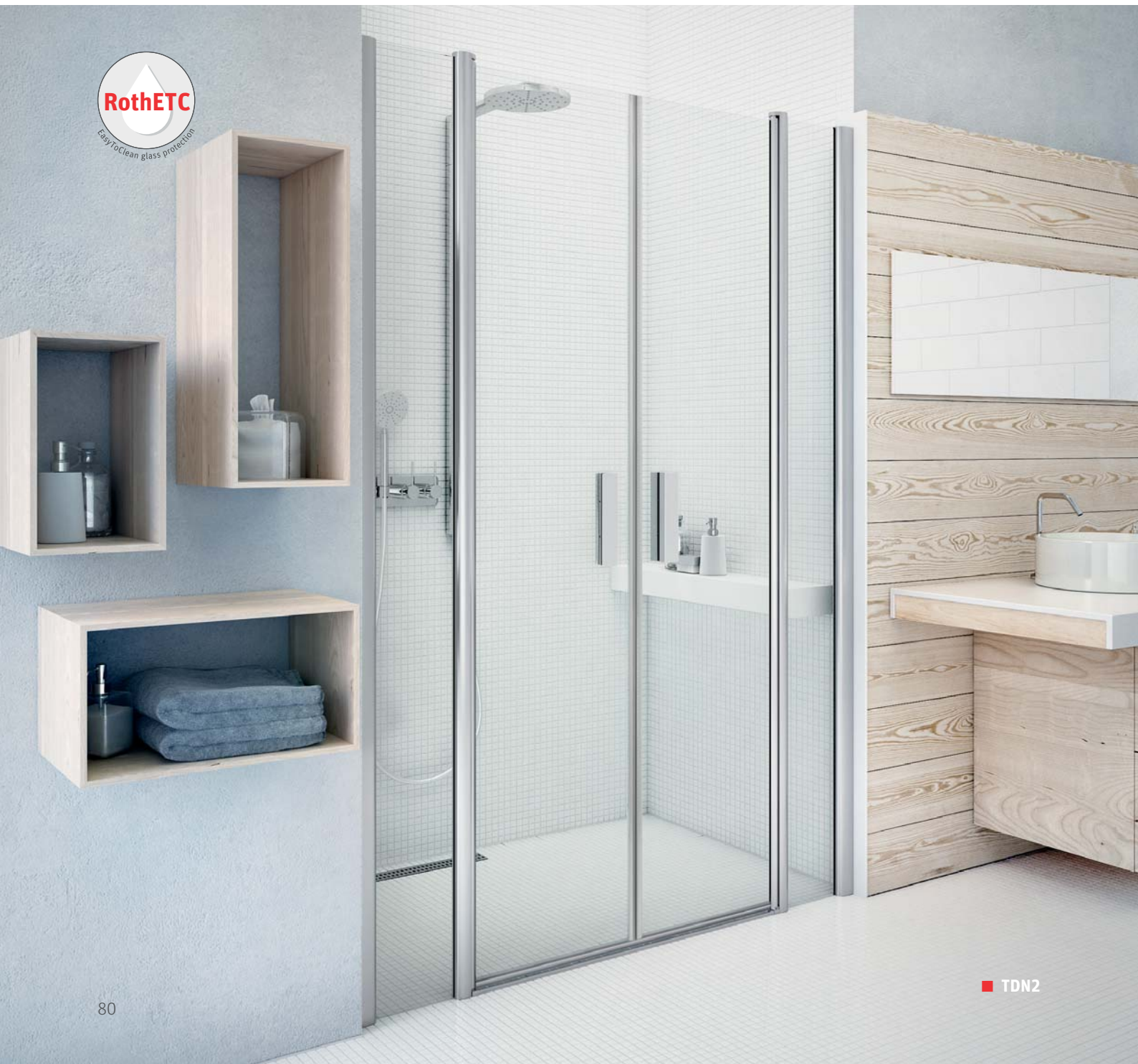

egyszerű karbantartás

- RothETC üvegbevonat az egyszerű karbantartás érdekében
- minőségi emelő mechanizmus a kényelmes nyitáshoz
- nagy belépési méret a dupla a kifelé, befelé nyitható ajtókon



■ A kiváló emelő mechanizmus lehetővé teszi az ajtók könnyű nyitását



■ Precíz, részletes kidolgozás

TDN2 (kétszárnyas nyitható zuhanyajtó)

TÍPUS	Rendelési szám	Beépítési méretek (y)	Magasság (h)	Belépési méret (c)	Fix rész szélesség (s)	PROFIL	BETÉT
TDN2/1100	721-1100000-01-02	1060-1110	2012*	330	195-220	ezüst	transparent
TDN2/1100	721-1100000-00-02	1060-1110	2012*	330	195-220	brillant	transparent
TDN2/1200	721-1200000-01-02	1160-1210	2012*	330	245-270	ezüst	transparent
TDN2/1200	721-1200000-00-02	1160-1210	2012*	330	245-270	brillant	transparent
TDN2/1300	721-1300000-01-02	1260-1310	2012*	430	195-220	ezüst	transparent
TDN2/1300	721-1300000-00-02	1260-1310	2012*	430	195-220	brillant	transparent
TDN2/1400	721-1400000-01-02	1360-1410	2012*	430	245-270	ezüst	transparent
TDN2/1400	721-1400000-00-02	1360-1410	2012*	430	245-270	brillant	transparent
TDN2/1500	721-1500000-01-02	1460-1510	2012*	530	195-220	ezüst	transparent
TDN2/1500	721-1500000-00-02	1460-1510	2012*	530	195-220	brillant	transparent

h* – zuhanykabin magassága beleértve a rögzítő elemeket

TDN2 (atypikus lehetőségek)

TÍPUS	Szélesség (y)	Magasság (h)	PROFIL	BETÉT
TDN2	2000 mm-ig	2000 mm-ig	ezüst / brillant	transparent
TDN2	2000 mm-ig	2000 mm-ig	ezüst / brillant	intimglass
TDN2	2000 mm-ig	2000 mm-ig	ezüst / brillant	chinchilla
TDN2	2000 mm-ig	2000 mm-ig	ezüst / brillant	rauch
TDN2	2000 mm-ig	2000 mm-ig	ezüst / brillant	satinato

■ TDN2

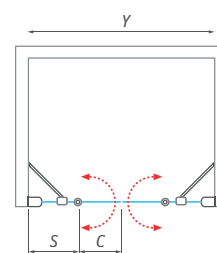

FIGYELEM! A zuhanykabinok **NÉVLEGES MÉRETE** a TÁLCÁRA TÖRTÉNŐ BEÉPÍTÉSHEZ van megadva és mindig a tálcához viszonyított behúzással kerülnek felszerelésre. Amennyiben PADLÓRA KERÜL a zuhanykabin mérete kisebb lesz, így a zuhanykabin **TÉNYLEGES BEÉPÍTÉSI MÉRETE** a meghatározó. A 233-253. oldalakon megadott mérettáblázatok és összeszerelési utasítások betartása ajánlott!

Tower Line megbízhatóság

inspiráció rendkívüli
zuhanytér megoldásokhoz



TCW1 + TBS

fix oldalfal nyíló ajtóval és önálló oldalfal

- kisméretű ajtó, tökéletes megoldás a kicsapódó víz ellen
- fix oldalfal, teleszkópikus fal tartóval
- szabadon álló TBS oldalfal széles körű alkalmazást kínál



6 mm ESG biztonsági üveg
Transparent 02



Profil
Brillant 00

TCW1 (fix oldalfal nyíló ajtóval)

TÍPUS	Rendelési szám	Beépítési méretek (y)	Magasság (h)	Nyíló ajtó szélesség (c)	PROFIL	BETÉT
TCW1/800	745-8000000-00-02	765-790	2025*	383	brillant	transparent
TCW1/900	745-9000000-00-02	865-890	2025*	383	brillant	transparent
TCW1/1000	745-1000000-00-02	965-990	2025*	383	brillant	transparent
TCW1/1200	745-1200000-00-02	1165-1190	2025*	383	brillant	transparent
TCW1/1400	745-1400000-00-02	1365-1390	2025*	383	brillant	transparent



h* – zuhanykabin magassága beleértve a rögzítő elemeket

TCW1 (atypikus lehetőségek)

TÍPUS	Szélesség (y)	Magasság (h)	PROFIL	BETÉT
TCW1	1600 mm-ig	2000 mm-ig	brillant	transparent
TCW1	1600 mm-ig	2000 mm-ig	brillant	intimglass*
TCW1	1600 mm-ig	2000 mm-ig	brillant	rauch
TCW1	1600 mm-ig	2000 mm-ig	brillant	satinato

* Intimglass üveg rendelésekor fel kell tüntetni, hogy jobbos vagy balos típus!

■ TCW1 - univerzális JOBBOS / BALOS

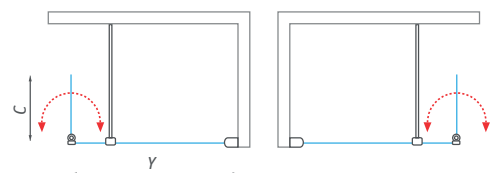

FIGYELEM! A zuhanykabinok **NÉVLEGES MÉRETE** a TÁLCÁRA TÖRTÉNŐ BEÉPÍTÉSHEZ van megadva és mindig a tálcához viszonyított behúzással kerülnek felszerelésre. Amennyiben PADLÓRA KERÜL a zuhanykabin mérete kisebb lesz, így a zuhanykabin **TÉNYLEGES BEÉPÍTÉSI MÉRETE** a meghatározó. A 233-253. oldalakon megadott mérettáblázatok és összeszerelési utasítások betartása ajánlott!

egyszerű karbantartás



TCW1 önmagában is beépíthető



Teleszkópos merevítő hossza 1500 mm-ig

TBS (szabodon álló oldalfal)

TÍPUS	Rendelési szám	Beépítési méretek (y)	Magasság (h)	PROFIL	BETÉT
TBS/800	746-8000000-00-02	760-785	2008*	brilliant	transparent
TBS/900	746-9000000-00-02	860-885	2008*	brilliant	transparent
TBS/1000	746-1000000-00-02	960-985	2008*	brilliant	transparent

h* – zuhanykabin magassága beleértve a rögzítő elemeket

A TBS oldalfalat ajánlatos úgy használni, mint egy kiegészítő terméket a TCW1-hez. Ezzel egy variálható zuhanykabin megoldáshoz juttatjuk Önt, amely független a beépítési méretektől. A TBS fal önállóan is beépíthető.

TCW1 + TBS

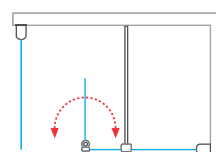

TBS (atypikus lehetőségek)

TÍPUS	Szélesség (y)	Magasság (h)	PROFIL	BETÉT
TBS	1200 mm-ig	2000 mm-ig	brilliant	transparent
TBS	1200 mm-ig	2000 mm-ig	brilliant	intimglass*
TBS	1200 mm-ig	2000 mm-ig	brilliant	rauch
TBS	1200 mm-ig	2000 mm-ig	brilliant	satinato

* Intimglass üveg rendelésekor fel kell tüntetni, hogy jobbos vagy balos típus!

TBS - univerzális JOBBOS / BALOS

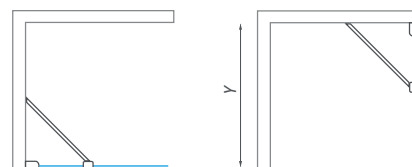

FIGYELEM! A zuhanykabinok **NÉVLEGES MÉRETE** a TÁLCÁRA TÖRTÉNŐ BEÉPÍTÉSHEZ van megadva és mindig a tálcához viszonyított behúzással kerülnek felszerelésre. Amennyiben PADLÓRA KERÜL a zuhanykabin mérete kisebb lesz, így a zuhanykabin **TÉNYLEGES BEÉPÍTÉSI MÉRETE** a meghatározó. A 233-253. oldalakon megadott mérettáblázatok és összeszerelési utasítások betartása ajánlott!

Ambient Line
letisztult formák



ÍVES



SZÖGLETES



KÉT FAL KÖZÉ



„U” KABIN

Letisztult formák, forradalmi tervezés kombinálva a különleges görgő szerkezettel

Ambient Line

Kiváló minőségű krómzott sárgaréz alkotóelemek felhasználásával az ajtó olyan csendesen mozog, hogy nincs konkurenciája. A szabványos, 2 méteres magasság, a tetszőlegesen kombinálható ajtóméreteket, valóban kellemes feladattá teszik az Ön számára a relaxáció és a wellness színhelyének megtervezését.

■ univerzális tolóajtó két fal közé vagy oldalfallal kombinálva

■ standard méretek 1200-1500 mm

■ a mágneses záródás tökéletes vízzárást biztosít

Ambient Line letisztult formák

páratlanul csendes
működés

AMR2N

íves zuhanykabin tolóajtóval

- a kiváló minőségű, krómmal bevont alkatrészek biztosítják az ajtó csendes működését
- modern design, masszív sárgaréz, csapágyazott görgőkkel
- RothETC üvegbevonat az egyszerű karbantartás érdekében



8 mm ESG biztonsági üveg
Transparent 02



Profil
Brillant 00



- Küszöbtömítések a tökéletes vízzárásért



- Kiváló minőségű rozsdamentes acél tartósínek a csendes működés érdekében

AMR2N (íves zuhanykabin tolóajtóval)

TÍPUS	Rendelési szám	Beépítési méretek (y)	Magasság (h)	Belépési méret (c)	PROFIL	BETÉT
AMR2N/900	624-9000000-00-02	885-895	2000	510	brillant	transparent
AMR2N/1000	624-1000000-00-02	985-995	2000	510	brillant	transparent

R - standard rádiusz R550

■ AMR2N

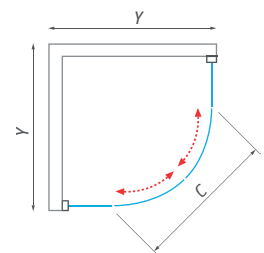

FIGYELEM! A zuhanykabinok **NÉVLEGES MÉRETE** a TÁLCÁRA TÖRTÉNŐ BEÉPÍTÉSHEZ van megadva és mindig a tálcához viszonyított behúzással kerülnek felszerelésre. Amennyiben PADLÓRA KERÜL a zuhanykabin mérete kisebb lesz, így a zuhanykabin **TÉNYLEGES BEÉPÍTÉSI MÉRETE** a meghatározó. A 233-253. oldalakon megadott mérettáblázatok és összeszerelési utasítások betartása ajánlott!



A letisztult formavilág és az **Ambient Line** rendkívül jellegzetes kialakítása, a egyedülálló görgő szerkezettel kombinálva, valódi kényelmet nyújt a fürdőszobában.



■ AMR2N

Ambient Line letisztult formák

páratlanul csendes
működés



■ AMD2

AMD2

kétrészes tolóajtó, külső görgőkkel két fal közé
szerelhető vagy AMB fallal kombinálva

- standard méretek 1200 és 1500 mm
- modern design, masszív sárgaréz, csapágyazott görgőkkel
- bármely üvegfelület megrendelhető „mirror effect” változatban - lásd a 74 - 75. oldal



8 mm ESG biztonsági üveg
Transparent 02



Profil
Brillant 00



AMD2 (tolóajtó)

TÍPUS	Rendelési szám	Beépítési méretek (y)	Magasság (h)	Belépési méret (c)	PROFIL	BETÉT
AMD2/1200	620-1200000-00-02	1100-1200	2000	410-510	brillant	transparent
AMD2/1300	620-1300000-00-02	1200-1300	2000	460-560	brillant	transparent
AMD2/1400	620-1400000-00-02	1300-1400	2000	510-610	brillant	transparent
AMD2/1500	620-1500000-00-02	1400-1500	2000	560-660	brillant	transparent

AMD2 (atypikus lehetőségek)

TÍPUS	Szélesség (y)	Magasság (h)	PROFIL	BETÉT
AMD2	1800 mm-ig	2000 mm-ig	brillant	transparent

- **AMD2** - univerzális JOBBOS / BALOS

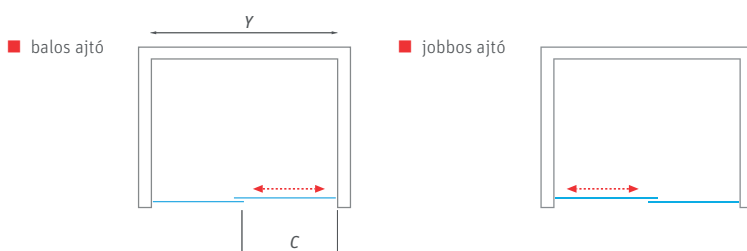

- Masszív sárgaréz csapágyazott görgők

FIGYELEM! A zuhanykabinok **NÉVLEGES MÉRETE** a TÁLCÁRA TÖRTÉNŐ BEÉPÍTÉSHEZ van megadva és mindig a tálcához viszonyított behúzással kerülnek felszerelésre. Amennyiben PADLÓRA KERÜL a zuhanykabin mérete kisebb lesz, így a zuhanykabin **TÉNYLEGES BEÉPÍTÉSI MÉRETE** a meghatározó. A 233-253. oldalakon megadott méretábrázlatok és összeszerelési utasítások betartása ajánlott!

univerzális bal és jobb oldali kialakítás



AMB

oldalfal, kombinálható az AMD2 tolóajtóval

- a mágneses záródás tökéletes vízzárást biztosít
- RothETC üvegbevonat az egyszerű karbantartás érdekében
- bármely üvegfelület megrendelhető „mirror effect” változatban - lásd a 74 - 75. oldal



8 mm ESG biztonsági üveg
Transparent 02



Profil
Brillant 00

AMB (oldalfal, kombinálható az AMD2 tolóajtóval) - önmagában NEM beépíthető

TÍPUS	Rendelési szám	Beépítési méretek (y)	Magasság (h)	Belépési méret (c)	PROFIL	BETÉT
AMB/800	621-8000000-00-02	780-790	2000	–	brillant	transparent
AMB/900	621-9000000-00-02	880-890	2000	–	brillant	transparent



AMB (atypikus lehetőségek)

TÍPUS	Szélesség (y)	Magasság (h)	PROFIL	BETÉT
AMB	1200 mm-ig	2000 mm-ig	brillant	transparent

■ AMD2 + AMB

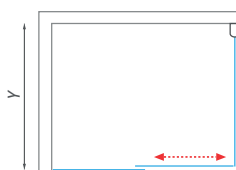

■ AMB + AMD2



■ AMB + AMD2 + AMB



FIGYELEM! A zuhanykabinok **NÉVLEGES MÉRETE** a TÁLCÁRA TÖRTÉNŐ BEÉPÍTÉSHEZ van megadva és mindig a tálcához viszonyított behúzással kerülnek felszerelésre. Amennyiben PADLÓRA KERÜL a zuhanykabin mérete kisebb lesz, így a zuhanykabin **TÉNYLEGES BEÉPÍTÉSI MÉRETE** a meghatározó. A 233-253. oldalakon megadott mérettáblázatok és összeszerelési utasítások betartása ajánlott!

Praktikus kiegészítő
tükör a zuhanykabinon

Mirror effect

Szeretne egy nagy tükröt, melyben tetőtől talpig láthatja magát?
Vagy szeretné optikailag megnövelni a fürdőszobáját?
Mindkettőt megkaphatja az új zuhanykabinja részeként.

A zuhanykabin megrendelésekor kérheti a mirror effect opciót is. A választott üveget bevonják egy speciális réteggel, így Ön egy praktikus tükörrel gazdagíthatja fürdőszobáját.

A fürdőszoba esztétikusabbnak és nagyobbak foghatni, egy új dimenzió nyílik. A mirror effect minden WALK IN LINE modellre, valamint az AMBIENT LINE AMD2 és AMB modelljeire is megrendelhető.



■ **WALK G** - valóban nagy méretű tükör érhető el

■ **AMD2** mindkét üvegfelülete tükörhatással és **AMB** oldalfallal kombinálva



VÁLASSZA KI A MIRROR EFFECT HELYÉT

XXX-XXXXXXXX-XX-XX

941-140000-00-51

ÜVEG TÍPUSA

modell száma WALK H / 1400
 profil típusa 00 - Brillant
 üveg típusa 51 - I. Mirror

■ WALK IN LINE

mirror effect
 felár üvegfelületenként

MIRROR EFFECT	
MIRROR EFFECT	üvegfelületenként

■ AMBIENT LINE

XXX-XXXXXXXXX-XX-XX

620-130000L-00-54

MODELL SZÁMA

BAL / JOBB

PROFIL TÍPUSA

ÜVEG TÍPUSA

modell száma AMD2 / 1300
 balos / jobbos L - Bal
 profil típusa 00 - Brillant
 üveg típusa 54 - I. Transparent + II. Mirror

AMD2

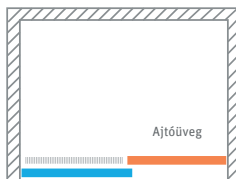

AMD2 - balos

	I.	II.	Rendelési kód	Bal
mirror effect	•	•	52	L
	•	•	53	L
	•	•	54	L

AMD2

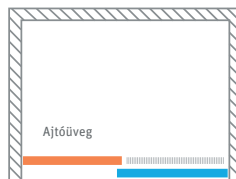

AMD2 - jobbos

	I.	II.	Rendelési kód	Jobb
mirror effect	•	•	52	P
	•	•	53	P
	•	•	54	P

G

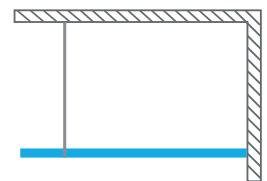

WALK G

mirror effect	I.	Rendelési kód
	•	51

H

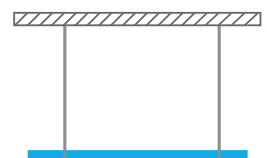

WALK H

mirror effect	I.	Rendelési kód
	•	51

AMB

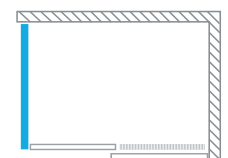

AMB - balos

mirror effect	I.	Rendelési kód	Bal
	•	51	L

AMB

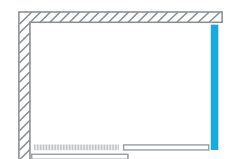

AMB - jobbos

mirror effect	I.	Rendelési kód	Jobb
	•	51	P

Exclusive Line
modern stílus

A hagyományos vonalak
új generációja lehetővé
teszi az egyediséget

Exclusive Line

Extra 2 métert meghaladó magasság, keret nélküli alsó rész, masszív és praktikus fogantyúk – ezek a meghatározó tulajdonságok teszik sikeressé ezt a termék csoportot, ahol található a modern életstílus összes eleme.

- az extra nagy görgők, 30 mm átmérővel, biztosítják a lágy mozgást és a hosszabb élettartamot
- a masszív zsanér összetevői szolid eleganciát tükröznek és lehetővé teszik a nyíló ajtók biztonságos működését
- EASY Cleaning pattintós rendszer a keret nélküli alsó részen, mely lehetővé teszi az akadálymentes tisztítást



ÍVES



SZÖGLETES

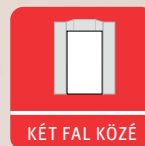

KÉT FAL KÖZÉ

Exclusive Line modern stílus

pontos kialakítás és
megbízhatóság

ECR2N

íves zuhanykabin, kétrészes tolóajtóval

- 2 métert meghaladó extra magasság
- dupla csapágyazású felső görgők
- a keret nélküli alsó rendszer akadálymentes megoldást tesz lehetővé



6 mm ESG biztonsági üveg
Transparent 02



Profil
Brillant 00 / Fekete elox 05



- Multifunkcionális fogantyú, polírozott felülettel, rozsdamentes acélból



- Extra nagy görgők, 30 mm átmérővel



- EASY Cleaning pattintós rendszer a keret nélküli alsó részen



- Brillant alumínium védő profil a fix rész alján

ECR2N (íves zuhanykabin, kétrészes tolóajtóval)

TÍPUS	Rendelési szám	Beépítési méretek (y)	Magasság (h)	Belépési méret (c)	PROFIL	BETÉT
ECR2N/900	561-9000000-00-02	875-900	2050	520	brillant	transparent
ECR2N/900	561-9000000-05-02	875-900	2050	520	fekete elox	transparent
ECR2N/1000	561-1000000-00-02	975-1000	2050	520	brillant	transparent
ECR2N/1000	561-1000000-05-02	975-1000	2050	520	fekete elox	transparent

R - standard rádiusz R550

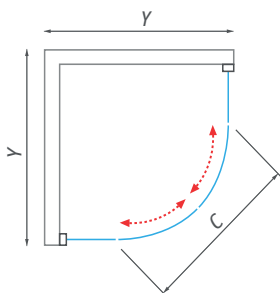

FIGYELEM! A zuhanykabinok **NÉVLEGES MÉRETE** a TÁLCÁRA TÖRTÉNŐ BEÉPÍTÉSHEZ van megadva és mindig a tálcához viszonyított behúzással kerülnek felszerelésre. Amennyiben PADLÓRA KERÜL a zuhanykabin mérete kisebb lesz, így a zuhanykabin **TÉNYLEGES BEÉPÍTÉSI MÉRETE** a meghatározó. A 233-253. oldalakon megadott mérettáblázatok és összeszerelési utasítások betartása ajánlott!



Extra 2 méteres magasság, keret nélküli
alsó rész, masszív és praktikus fogantyúk
- **Exclusive Line**



■ ECR2N

Exclusive Line
modern stílus

prémium
anyaghasználat

ECS2L + ECS2P

szögletes zuhanykabin, két tolóajtóval

- brillant vagy fekete elox profillal rendelhető
- standard magasság 2 méter felett
- EASY Cleaning üvegevezetés alul



6 mm ESG biztonsági üveg
Transparent 02



Profil
Brillant 00 / Fekete elox 05



■ ECS2L + ECS2P
brillant

ECS2L, ECS2P (tolóajtó - bal / jobb oldal)

TÍPUS	Rendelési szám	Beépítési méretek (y)	Magasság (h)	Belépési méret (c)	PROFIL	BETÉT
ECS2L - baloldali rész						
ECS2L/800	560-800000L-00-02	775-800	2050	420	brillant	transparent
ECS2L/800	560-800000L-05-02	775-800	2050	420	fekete elox	transparent
ECS2L/900	560-900000L-00-02	875-900	2050	485	brillant	transparent
ECS2L/900	560-900000L-05-02	875-900	2050	485	fekete elox	transparent
ECS2L/1000	560-100000L-00-02	975-1000	2050	550	brillant	transparent
ECS2L/1000	560-100000L-05-02	975-1000	2050	550	fekete elox	transparent
ECS2L/1100	560-110000L-00-02	1075-1100	2050	620	brillant	transparent
ECS2L/1100	560-110000L-05-02	1075-1100	2050	620	fekete elox	transparent
ECS2L/1200	560-120000L-00-02	1175-1200	2050	690	brillant	transparent
ECS2L/1200	560-120000L-05-02	1175-1200	2050	690	fekete elox	transparent
ECS2P - jobboldali rész						
ECS2P/800	560-800000P-00-02	775-800	2050	420	brillant	transparent
ECS2P/800	560-800000P-05-02	775-800	2050	420	fekete elox	transparent
ECS2P/900	560-900000P-00-02	875-900	2050	485	brillant	transparent
ECS2P/900	560-900000P-05-02	875-900	2050	485	fekete elox	transparent
ECS2P/1000	560-100000P-00-02	975-1000	2050	550	brillant	transparent
ECS2P/1000	560-100000P-05-02	975-1000	2050	550	fekete elox	transparent
ECS2P/1100	560-110000P-00-02	1075-1100	2050	620	brillant	transparent
ECS2P/1100	560-110000P-05-02	1075-1100	2050	620	fekete elox	transparent
ECS2P/1200	560-120000P-00-02	1175-1200	2050	690	brillant	transparent
ECS2P/1200	560-120000P-05-02	1175-1200	2050	690	fekete elox	transparent



Az ár a két félből tevődik össze!

új design a fekete elegancia



■ EASY Cleaning pattintós rendszer a keret nélküli alsó részen



■ Formatervezett sarokidom és masszív felső profilok

ECS2L, ECS2P (atypikus lehetőségek)				
TÍPUS	Szélesség (y)	Magasság (h)	PROFIL	BETÉT
ECS2L	1200 mm-ig	2050 mm-ig	brillant / fekete elox	transparent
ECS2P	1200 mm-ig	2050 mm-ig	brillant / fekete elox	transparent



■ ECS2L

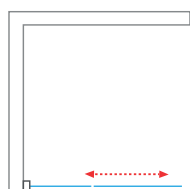

■ ECS2P

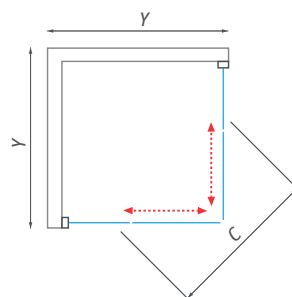
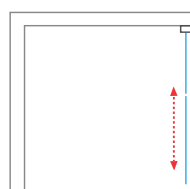

FIGYELEM! A zuhanykabinok **NÉVLEGES MÉRETE** a TÁLCÁRA TÖRTÉNŐ BEÉPÍTÉSHEZ van megadva és mindig a tálcához viszonyított behúzással kerülnek felszerelésre. Amennyiben **PADLÓRA KERÜL** a zuhanykabin mérete kisebb lesz, így a zuhanykabin **TÉNYLEGES BEÉPÍTÉSI MÉRETE** a meghatározó. A 233-253. oldalakon megadott mérettáblázatok és összeszerelési utasítások betartása ajánlott!

Exclusive Line
modern stílus

polírozott
alumínium profil

ECDO1N

egyszárnyú zuhanyajtó, két fal közé szerelhető vagy kombinálható
ECDBN oldalfallal

6 mm ESG biztonsági üveg
Transparent 02



Profil
Brillant 00 / Fekete elox 05



■ ECDO1N

prémium anyaghasználat és szabvány feletti magasság

- masszív, krómozott zsanérok melyek biztosítják az ajtó kifelé és befelé való nyitását
- hatalmas multifunkcionális fogantyú
- standard magasság 2050 mm



- Alumínium védőprofil fekete elox felülettel az üveg alsó élén



- Masszív fogantyú a könnyű megfogáshoz, hangsúlyozva az Exclusive Line könnyedségét



- Forgó zsanérok a kétoldalas kinyitáshoz, krómozott kivitelben

ECDO1N (egyszárnyas ajtó)

TÍPUS	Rendelési szám	Beépítési méretek (y)	Magasság (h)	Belépési méret (c)	PROFIL	BETÉT
ECDO1N/800	562-8000000-00-02	775-815	2050	525	brillant	transparent
ECDO1N/800	562-8000000-05-02	775-815	2050	525	fekete elox	transparent
ECDO1N/900	562-9000000-00-02	875-915	2050	625	brillant	transparent
ECDO1N/900	562-9000000-05-02	875-915	2050	625	fekete elox	transparent
ECDO1N/1000	562-1000000-00-02	975-1015	2050	725	brillant	transparent
ECDO1N/1000	562-1000000-05-02	975-1015	2050	725	fekete elox	transparent
ECDO1N/1100	562-1100000-00-02	1075-1115	2050	725	brillant	transparent
ECDO1N/1100	562-1100000-05-02	1075-1115	2050	725	fekete elox	transparent

- ECDO1N- univerzális JOBBOS / BALOS

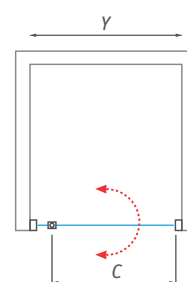

ECDO1N (atypikus lehetőségek)

TÍPUS	Szélesség (y)	Magasság (h)	PROFIL	BETÉT
ECDO1N	1100 mm-ig	2050 mm-ig	brillant	transparent
ECDO1N	1100 mm-ig	2050 mm-ig	fekete elox	transparent

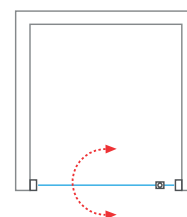

FIGYELEM! A zuhanykabinok **NÉVLEGES MÉRETE** a TÁLCÁRA TÖRTÉNŐ BEÉPÍTÉSHEZ van megadva és mindig a tálcához viszonyított behúzással kerülnek felszerelésre. Amennyiben PADLÓRA KERÜL a zuhanykabin mérete kisebb lesz, így a zuhanykabin **TÉNYLEGES BEÉPÍTÉSI MÉRETE** a meghatározó. A 233-253. oldalakon megadott mérettáblázatok és összeszerelési utasítások betartása ajánlott!

Exclusive Line modern stílus

egyszerű és praktikus
karbantartás

ECD2L / ECD2P

kétrészes tolóajtó, két fal közé szerelhető vagy ECBN fallal kombinálva

- standard magasság 2050 mm
- extra nagy görgők, 30 mm átmérőjű, kiváló minőségű rozsdamentes acél csapágyakkal biztosítják a sima mozgást



6 mm ESG biztonsági üveg
Transparent 02



Profil
Brillant 00 / Fekete elox 05



- EASY Cleaning pattintós rendszer a keret nélküli alsó részen

ECD2L / ECD2P (kétrészes tolóajtó)

TÍPUS	Rendelési szám	Beépítési méretek (y)	Magasság (h)	Belépési méret (c)	PROFIL	BETÉT
ECD2L - balos nyitás						
ECD2L / 1200	564-120000L-00-02	1170 – 1215	2050	490	brillant	transparent
ECD2L / 1200	564-120000L-05-02	1170 – 1215	2050	490	fekete elox	transparent
ECD2L / 1300	564-130000L-00-02	1270 – 1315	2050	540	brillant	transparent
ECD2L / 1300	564-130000L-05-02	1270 – 1315	2050	540	fekete elox	transparent
ECD2L / 1400	564-140000L-00-02	1370 – 1415	2050	590	brillant	transparent
ECD2L / 1400	564-140000L-05-02	1370 – 1415	2050	590	fekete elox	transparent
ECD2L / 1500	564-150000L-00-02	1470 – 1515	2050	640	brillant	transparent
ECD2L / 1500	564-150000L-05-02	1470 – 1515	2050	640	fekete elox	transparent

ECD2P - jobbos nyitás

ECD2P / 1200	565-120000P-00-02	1170 – 1215	2050	490	brillant	transparent
ECD2P / 1200	565-120000P-05-02	1170 – 1215	2050	490	fekete elox	transparent
ECD2P / 1300	565-130000P-00-02	1270 – 1315	2050	540	brillant	transparent
ECD2P / 1300	565-130000P-05-02	1270 – 1315	2050	540	fekete elox	transparent
ECD2P / 1400	565-140000P-00-02	1370 – 1415	2050	590	brillant	transparent
ECD2P / 1400	565-140000P-05-02	1370 – 1415	2050	590	fekete elox	transparent
ECD2P / 1500	565-150000P-00-02	1470 – 1515	2050	640	brillant	transparent
ECD2P / 1500	565-150000P-05-02	1470 – 1515	2050	640	fekete elox	transparent

■ ECD2L - balos

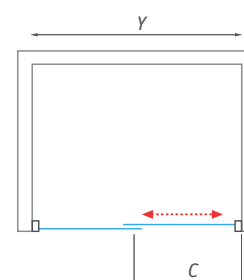

■ ECD2P - jobbos



ECD2L / ECD2P (atypikus lehetőségek)

TÍPUS	Szélesség (y)	Magasság (h)	PROFIL	BETÉT
ECD2L	1500 mm-ig	2050 mm-ig	brillant / fekete elox	transparent
ECD2P	1500 mm-ig	2050 mm-ig	brillant / fekete elox	transparent



FIGYELEM! A zuhanykabinok **NÉVLEGES MÉRETE** a TÁLCÁRA TÖRTÉNŐ BEÉPÍTÉSHEZ van megadva és mindig a tálcához viszonyított behúzással kerülnek felszerelésre. Amennyiben PADLÓRA KERÜL a zuhanykabin mérete kisebb lesz, így a zuhanykabin **TÉNYLEGES BEÉPÍTÉSI MÉRETE** a meghatározó. A 233-253. oldalakon megadott mérettáblázatok és összeszerelési utasítások betartása ajánlott!



Az EASY Cleaning pattintós rendszer és a keret nélküli alsó rész kombinációja lehetővé teszi az akadálymentes belépést és a könnyű tisztítást.



ECD2L

Exclusive Line
modern stílus

kabin méretek
széles választéka

ECDBN

oldalfal ECDO1N és ECD2(L)P zuhanyajtóhoz

6 mm ESG biztonsági üveg
Transparent 02



Profil
Brillant 00 / Fekete elox 05



■ ECDO1N + ECDBN

minőségi fekete elox és brillant proflok használata



■ Választható profil színek - Brillant / Fekete elox

ECDBN (oldalfal ECDO1N és ECD2(L)P zuhanyajtóhoz) - önmagában NEM beépíthető

TÍPUS	Rendelési szám	Beépítési méretek (y)	Magasság (h)	PROFIL	BETÉT
ECDBN / 800	563-8000000-00-02	765-800	2050	brillant	transparent
ECDBN / 800	563-8000000-05-02	765-800	2050	fekete elox	transparent
ECDBN / 900	563-9000000-00-02	865 - 900	2050	brillant	transparent
ECDBN / 900	563-9000000-05-02	865 - 900	2050	fekete elox	transparent
ECDBN / 1000	563-1000000-00-02	965-1000	2050	brillant	transparent
ECDBN / 1000	563-1000000-05-02	965-1000	2050	fekete elox	transparent

ECDBN (atypikus lehetőségek)

TÍPUS	Szélesség (y)	Magasság (h)	PROFIL	BETÉT
ECDBN	1100 mm-ig	2050 mm-ig	brillant	transparent
ECDBN	1100 mm-ig	2050 mm-ig	fekete elox	transparent

■ ECDO1N + ECDBN

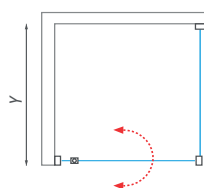

■ ECDBN + ECDO1N

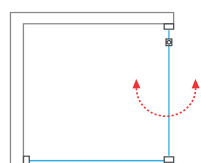

■ ECD2P + ECDBN

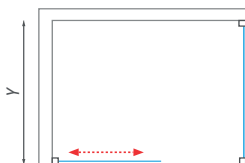

■ ECDBN + ECD2L



FIGYELEM! A zuhanykabinok **NÉVLEGES MÉRETE** a TÁLCÁRA TÖRTÉNŐ BEÉPÍTÉSHEZ van megadva és mindig a tálcához viszonyított behúzással kerülnek felszerelésre. Amennyiben PADLÓRA KERÜL a zuhanykabin mérete kisebb lesz, így a zuhanykabin **TÉNYLEGES BEÉPÍTÉSI MÉRETE** a meghatározó. A 233-253. oldalakon megadott mérettáblázatok és összeszerelési utasítások betartása ajánlott!

Proxima Line
garantált siker

Az utóbbi évek legsikeresebb
termékcsoportja

Proxima Line

A 6 mm-es biztonsági üveggel, a RothETC üveg védelemmel és a 2 méteres magassággal együtt lehetővé teszi a széles körű kombinációkat, kiegészítve akril vagy öntött műmárvány tálcákkal.

■ az állítható ajtópántok biztosítják a könnyű telepítést

■ az alul kiemelhető görgők hosszabb élettartamot biztosítanak, és megkönnyítik a takarítást

■ a fogantyúja, törölköző tartóként is használható



ÍVES



SZÖGLETES

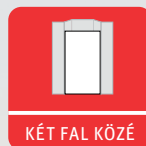

KÉT FAL KÖZÉ

Proxima Line

garantált siker

széles üvegbetét választék
és kétféle magasság

PXR2N

íves zuhanykabin kétrészes toloajtóval

- PXR2N modell két magassággal (1850 vagy 2000 mm) rendelhető



6 mm ESG biztonsági üveg
Transparent 02 / Satinato 15 /
Chinchilla 03



Profil
Brillant 00



- Fogantyú, polírozott alumínium



- Polírozott alumínium profilok



- Csapágyas görgők a hosszabb élettartamért



- Alul kiemelhető görgők a könnyebb tisztításért

PXR2N (íves zuhanykabin kétrészes toloajtóval)

TÍPUS	Rendelési szám	Beépítési méretek (y)	Magasság (h)	Belépési méret (c)	PROFIL	BETÉT
PXR2N - 1 850 mm magasság						
PXR2N/800	531-800R55N-00-02	780-805	1850	380	brillant	transparent
PXR2N/800	531-800R55N-00-15	780-805	1850	380	brillant	satinato
PXR2N/900	531-900R55N-00-02	880-905	1850	520	brillant	transparent
PXR2N/900	531-900R55N-00-15	880-905	1850	520	brillant	satinato
PXR2N/900	531-900R55N-00-03	880-905	1850	520	brillant	chinchilla
PXR2N/1000	531-100R55N-00-02	980-1005	1850	520	brillant	transparent
PXR2N/1000	531-100R55N-00-15	980-1005	1850	520	brillant	satinato
PXR2N - 2 000 mm magasság						
PXR2N/800	532-800R55N-00-02	780-805	2000	380	brillant	transparent
PXR2N/900	532-900R55N-00-02	880-905	2000	520	brillant	transparent
PXR2N/900	532-900R55N-00-03	880-905	2000	520	brillant	chinchilla
PXR2N/1000	532-100R55N-00-02	980-1005	2000	520	brillant	transparent

R - standard rádiusz R550

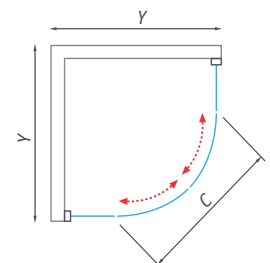

FIGYELEM! A zuhanykabinok **NÉVLEGES MÉRETE** a TÁLCÁRA TÖRTÉNŐ BEÉPÍTÉSHEZ van megadva és mindig a tálcához viszonyított behúzással kerülnek felszerelésre. Amennyiben **PADLÓRA KERÜL** a zuhanykabin mérete kisebb lesz, így a zuhanykabin **TÉNYLEGES BEÉPÍTÉSI MÉRETE** a meghatározó. A 233-253. oldalakon megadott mérettáblázatok és összeszerelési utasítások betartása ajánlott!



A **Proxima Line** sorozatra jellemző 6 mm-es biztonsági üveggel, a RothETC üveg védelemmel és a 2 méteres magassággal együtt lehetővé teszi a széles körű kombinációkat, kiegészítve akril vagy öntött műmárvány tálcákkal.



■ PXR2N

Proxima Line
garantált siker

hosszú élettartamú
csapágyas görgők

PXS2L + PXS2P

négyszögletes zuhanykabin kétrészes tolóajtóval

6 mm ESG biztonsági üveg
Transparent 02 / Satinato 15



Profil
Brillant 00

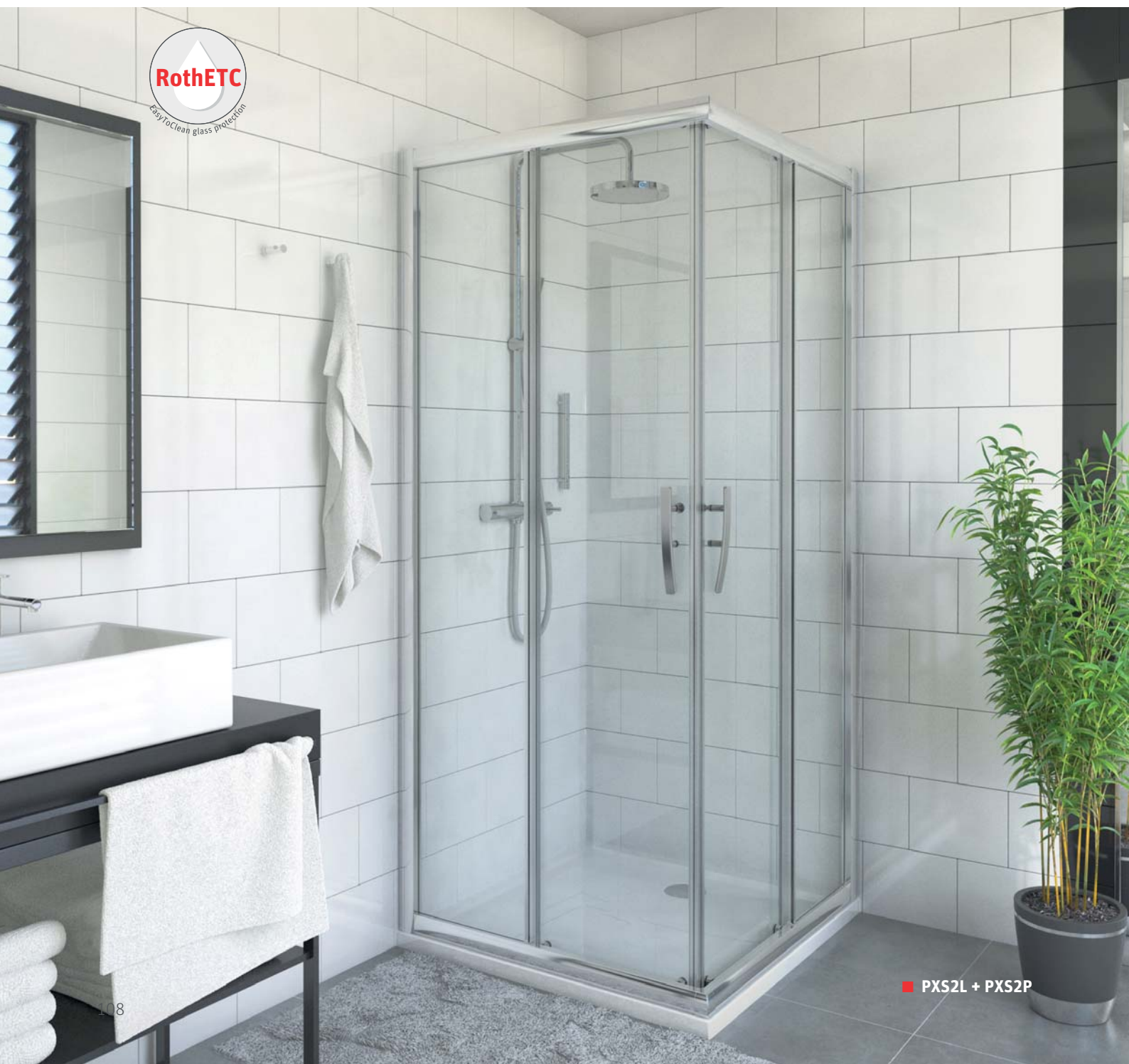

■ PXS2L + PXS2P

egyszerű karbantartás az alul kiemelhető görgőknek köszönhetően

- 6 mm-es biztonsági üveg
- RothETC üvegevonat az egyszerű karbantartás érdekében



■ Az alul kiemelhető görgők hosszabb élettartamot biztosítanak, és megkönnyítik a takarítást

■ Masszív keret és továbbfejlesztett részletek

PXS2L, PXS2P (tolóajtó - bal / jobb oldal)

TÍPUS	Rendelési szám	Beépítési méretek (y)	Magasság (h)	Belépési méret (c)	PROFIL	BETÉT
-------	----------------	-----------------------	--------------	--------------------	--------	-------

PXS2L - baloldali rész, magasság 1 850 mm

PXS2L/800	537-8000000-00-02	785-810	1850	385	brillant	transparent
PXS2L/800	537-8000000-00-15	785-810	1850	385	brillant	satinato
PXS2L/900	537-9000000-00-02	885-910	1850	455	brillant	transparent
PXS2L/900	537-9000000-00-15	885-910	1850	455	brillant	satinato
PXS2L/1000	537-1000000-00-02	985-1010	1850	525	brillant	transparent
PXS2L/1000	537-1000000-00-15	985-1010	1850	525	brillant	satinato

PXS2P - jobboldali rész, magasság 1 850 mm

PXS2P/800	538-8000000-00-02	785-810	1850	385	brillant	transparent
PXS2P/800	538-8000000-00-15	785-810	1850	385	brillant	satinato
PXS2P/900	538-9000000-00-02	885-910	1850	455	brillant	transparent
PXS2P/900	538-9000000-00-15	885-910	1850	455	brillant	satinato
PXS2P/1000	538-1000000-00-02	985-1010	1850	525	brillant	transparent
PXS2P/1000	538-1000000-00-15	985-1010	1850	525	brillant	satinato

PXS2L - baloldali rész, magasság 2 000 mm

PXS2L/800	528-8000000-00-02	785-810	2000	385	brillant	transparent
PXS2L/900	528-9000000-00-02	885-910	2000	455	brillant	transparent
PXS2L/1000	528-1000000-00-02	985-1010	2000	525	brillant	transparent

PXS2P - jobboldali rész, magasság 2 000 mm

PXS2P/800	529-8000000-00-02	785-810	2000	385	brillant	transparent
PXS2P/900	529-9000000-00-02	885-910	2000	455	brillant	transparent
PXS2P/1000	529-1000000-00-02	985-1010	2000	525	brillant	transparent

Az ár a két félből tevődik össze!

PXS2L, PXS2P (atypikus lehetőségek)

TÍPUS	Szélesség (y)	Magasság (h)	PROFIL	BETÉT
PXS2L	1000 mm-ig	2000 mm-ig	brillant	transparent
PXS2L	1000 mm-ig	2000 mm-ig	brillant	satinato
PXS2P	1000 mm-ig	2000 mm-ig	brillant	transparent
PXS2P	1000 mm-ig	2000 mm-ig	brillant	satinato

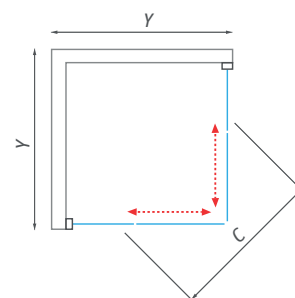

Proxima Line

garantált siker

elegáns és tiszta
kialakítás



PXDO1N

egyszárnyas zuhanyajtó két fal közé,
illetve PXBN oldalfallal történő beépítéshez

- RothETC üvegvédelem
- univerzális jobbos/balos kivitel
- 6 mm-es biztonsági üveg

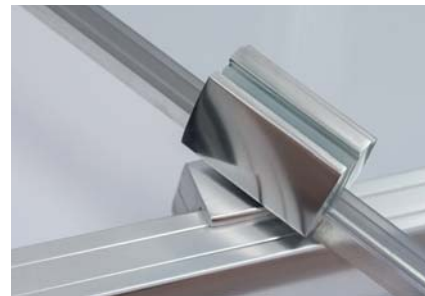

- Az állítható ajtópántok biztosítják a könnyű telepítést



6 mm ESG biztonsági üveg
Transparent 02 / Satinato 15



Profil
Brillant 00

PXDO1N (egyszárnyas zuhanyajtó)

TÍPUS	Rendelési szám	Beépítési méretek (y)	Magasság (h)	Belépési méret (c)	PROFIL	BETÉT
PXDO1N/800	525-8000000-00-02	772-822	2000	510	brillant	transparent
PXDO1N/800	525-8000000-00-15	772-822	2000	510	brillant	satinato
PXDO1N/900	525-9000000-00-02	872-922	2000	610	brillant	transparent
PXDO1N/900	525-9000000-00-15	872-922	2000	610	brillant	satinato
PXDO1N/1000	525-1000000-00-02	972-1022	2000	710	brillant	transparent
PXDO1N/1000	525-1000000-00-15	972-1022	2000	710	brillant	satinato
PXDO1N/1100	525-1100000-00-02	1072-1122	2000	810	brillant	transparent
PXDO1N/1100	525-1100000-00-15	1072-1122	2000	810	brillant	satinato

PXDO1N (atypikus lehetőségek)

TÍPUS	Szélesség (y)	Magasság (h)	PROFIL	BETÉT
PXDO1N	1100 mm-ig	2000 mm-ig	brillant	transparent
PXDO1N	1100 mm-ig	2000 mm-ig	brillant	satinato

- PXDO1N
- univerzális JOBBOS / BALOS

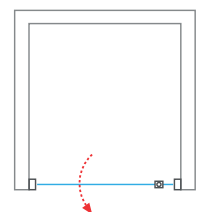
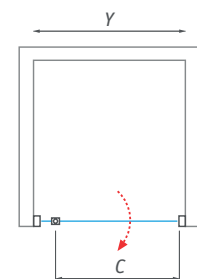

kombináció tolóajtóval vagy egyszárnyas ajtóval



PXBN

oldalfal PXDO1N és PXD2N zuhanyajtókhoz

- standard oldalfal méretek 700-1000 mm-ig
- kombinálható a PXDO1N egyszárnyas ajtóval vagy a PXD2N tolóajtóval
- önálló falként nem beépíthető



6 mm ESG biztonsági üveg
Transparent 02 / Satinato 15



Profil
Brillant 00

PXBN (oldalfal PXDO1N és PXD2N zuhanyajtókhoz) - önmagában NEM beépíthető

TÍPUS	Rendelési szám	Beépítési méretek (y)	Magasság (h)	PROFIL	BETÉT
PXBN/700	527-7000000-00-02	680-705	2000	brillant	transparent
PXBN/700	527-7000000-00-15	680-705	2000	brillant	satinato
PXBN/800	527-8000000-00-02	780-805	2000	brillant	transparent
PXBN/800	527-8000000-00-15	780-805	2000	brillant	satinato
PXBN/900	527-9000000-00-02	880-905	2000	brillant	transparent
PXBN/900	527-9000000-00-15	880-905	2000	brillant	satinato
PXBN/1000	527-1000000-00-02	980-1005	2000	brillant	transparent
PXBN/1000	527-1000000-00-15	980-1005	2000	brillant	satinato

FIGYELEM! A zuhanykabinok **NÉVLEGES MÉRETE** a TÁLCÁRA TÖRTÉNŐ BEÉPÍTÉSHEZ van megadva és mindig a tálcához viszonyított behúzással kerülnek felszerelésre. Amennyiben PADLÓRA KERÜL a zuhanykabin mérete kisebb lesz, így a zuhanykabin **TÉNYLEGES BEÉPÍTÉSI MÉRETE** a meghatározó. A 233-253. oldalakon megadott mérettáblázatok és összeszerelési utasítások betartása ajánlott!

PXBN (atypikus lehetőségek)

TÍPUS	Szélesség (y)	Magasság (h)	PROFIL	BETÉT
PXBN	1100 mm-ig	2000 mm-ig	brillant	transparent
PXBN	1100 mm-ig	2000 mm-ig	brillant	satinato

■ **PXBN** - univerzális JOBBOS / BALOS

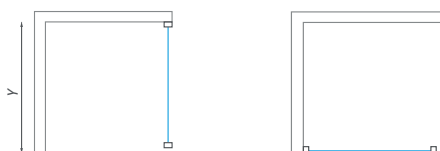

Proxima Line
garantált siker

praktikus kialakítás és
kényelmes kiegészítők

PXD2N

dupla, fém görgős tolóajtó két fal közé vagy PXBN oldalfallal történő
beépítéshez

6 mm ESG biztonsági üveg
Transparent 02 / Satinato 15



Profil
Brillant 00

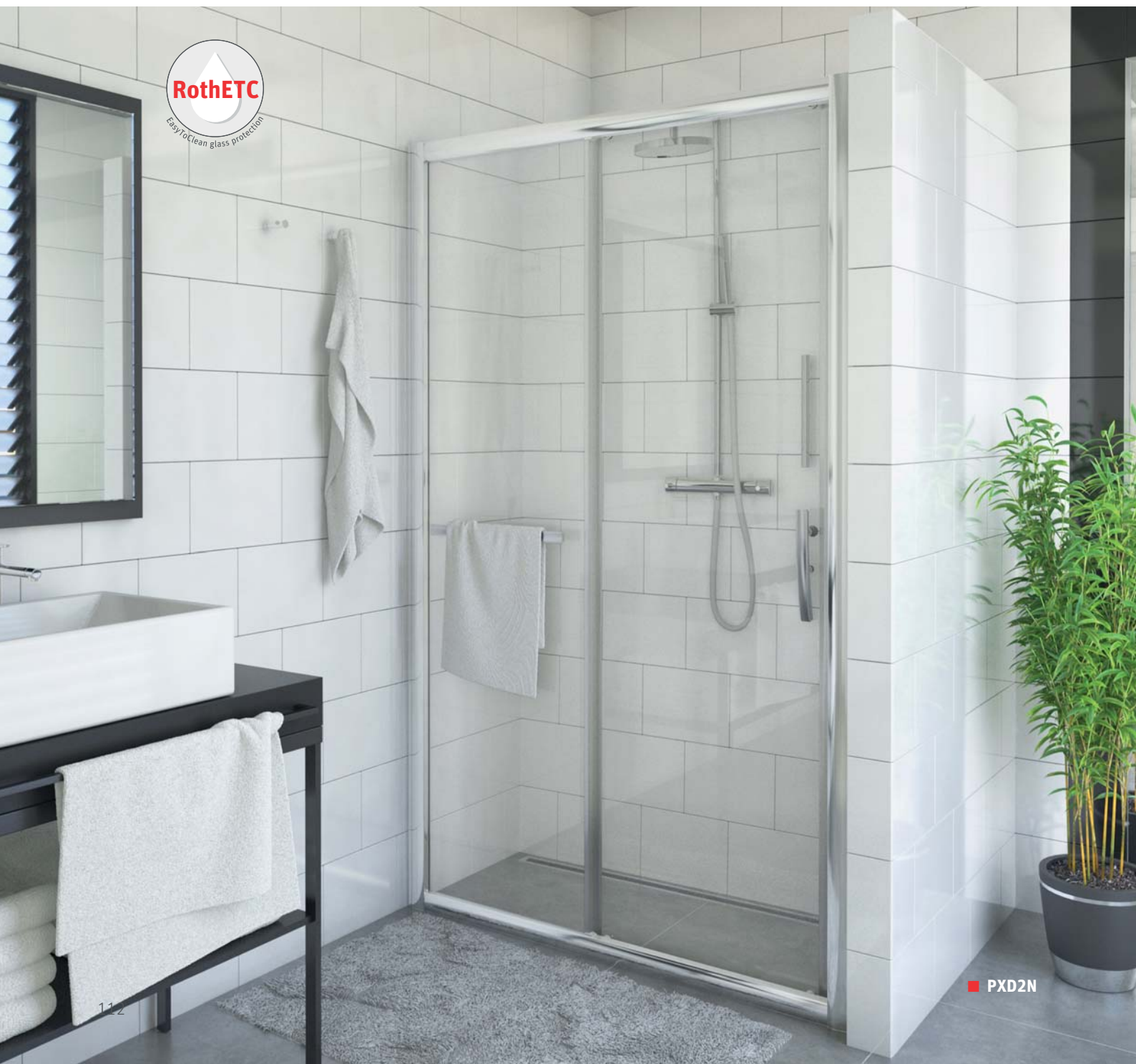

■ PXD2N

egyszerű karbantartás a kiemelhető görgőknek köszönhetően



- funkcionális törülközőtartó
- univerzális kivitelezés JOBB/BAL
- standard magasság 2000 mm
- RothETC üvegbevonat az egyszerű karbantartás érdekében



■ Az alul kiemelhető görgők hosszabb élettartamot biztosítanak, és megkönnyítik a takarítást



■ Masszív keret és továbbfejlesztett részletek



■ Többfunkciós törülközőtartó a fix üvegen

PXD2N (tolóajtó)

TÍPUS	Rendelési szám	Beépítési méretek (y)	Magasság (h)	Belépési méret (c)	PROFIL	BETÉT
PXD2N/1200	526-1200000-00-02	1180-1230	2000	450	brillant	transparent
PXD2N/1200	526-1200000-00-15	1180-1230	2000	450	brillant	satinato
PXD2N/1300	526-1300000-00-02	1280-1330	2000	500	brillant	transparent
PXD2N/1300	526-1300000-00-15	1280-1330	2000	500	brillant	satinato
PXD2N/1400	526-1400000-00-02	1380-1430	2000	550	brillant	transparent
PXD2N/1400	526-1400000-00-15	1380-1430	2000	550	brillant	satinato
PXD2N/1500	526-1500000-00-02	1480-1530	2000	600	brillant	transparent
PXD2N/1500	526-1500000-00-15	1480-1530	2000	600	brillant	satinato
PXD2N/1600	526-1600000-00-02	1580-1630	2000	650	brillant	transparent
PXD2N/1600	526-1600000-00-15	1580-1630	2000	650	brillant	satinato

PXD2N (atypikus lehetőségek)

TÍPUS	Szélesség (y)	Magasság (h)	PROFIL	BETÉT
PXD2N	1600 mm-ig	2000 mm-ig	brillant	transparent
PXD2N	1600 mm-ig	2000 mm-ig	brillant	satinato



FIGYELEM! A zuhanykabinok **NÉVLEGES MÉRETE** a TÁLCÁRA TÖRTÉNŐ BEÉPÍTÉSHEZ van megadva és mindig a tálcához viszonyított behúzással kerülnek felszerelésre. Amennyiben PADLÓRA KERÜL a zuhanykabin mérete kisebb lesz, így a zuhanykabin **TÉNYLEGES BEÉPÍTÉSI MÉRETE** a meghatározó. A 233-253. oldalakon megadott mérettáblázatok és összeszerelési utasítások betartása ajánlott!

■ PXD2N - univerzális JOBBOS / BALOS

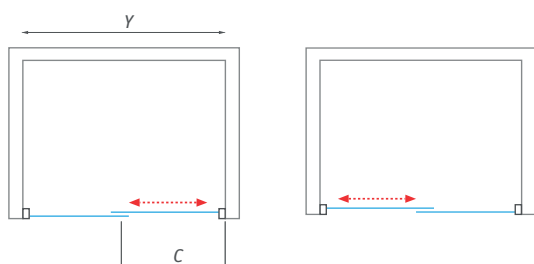

■ PXD2N + PXBN



■ PXBN + PXD2N



Limaya Line
könnyed lét



ÍVES



SZÖGLETES



KÉT FAL KÖZÉ

The background of the advertisement is a close-up photograph of a person's arm and shoulder being showered with water. The water is captured in motion, creating a spray effect. The person's skin is wet and glistening with water droplets. The overall color palette is soft and natural, dominated by the tones of the skin and the white of the water.

Teljesen új félig
keretes termékcsoport nyitást segítő
emelő mechanizmussal, amely a
zuhanykabinok új generációját
képviseli

Limaya Line

Egy ajtótypus minden kombinációhoz:

- saroknyílás dupla zuhanyajtóval
- egyszárnyas nyíló zuhanyajtó oldalfallal
- egyszárnyas nyíló zuhanyajtó két fal közé

■ új nyitás emelő mechanizmussal

■ két oldalra nyílik – kifelé és
befelé

■ standard magasság 1950 mm

Limaya Line

könnyed lét

kényelmes helyet
biztosít a belépéshez

LYR4

íves zuhanykabin, kétszárnyas ajtóval

- kiváló minőségű emelőszerkezet a kényelmes nyitáshoz
- egyszerű belépés a kifelé, befelé nyitható ajtókon
- standard magasság 1950 mm



5 mm ESG biztonsági üveg
Transparent 02



Profil
Brillant 00



- Az egyszerű kialakítású alumínium fogantyú a tágasság érzetét kelti



- Profilok kiváló emelő mechanizmussal a könnyebb használatért

- Az állítható falí tartó lehetővé teszi a falak pontatlanságának kiküszöbölését

LYR4 (íves zuhanykabin, kétszárnyas ajtóval)

TÍPUS	Rendelési szám	Beépítési méretek (y)	Magasság (h)	Belépési méret (c)	Fix rész szélesség (s)	PROFIL	BETÉT
LYR4/800	1135008265	767-792	1959*	395	243-268	brillant	transparent
LYR4/900	1135008267	867-892	1959*	395	343-368	brillant	transparent
LYR4/1000	1135008269	967-992	1959*	395	443-468	brillant	transparent

R - standard rádiusz R550, h* - zuhanykabin magassága beleértve a rögzítő elemeket

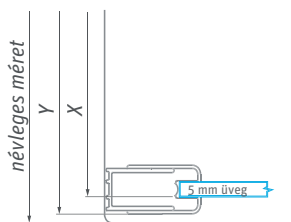
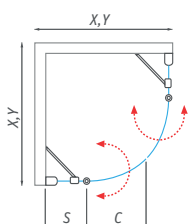

FIGYELEM! A zuhanykabinok **NÉVLEGES MÉRETE** a TÁLCÁRA TÖRTÉNŐ BEÉPÍTÉSHEZ van megadva és mindig a tálcához viszonyított behúzással kerülnek felszerelésre. Amennyiben PADLÓRA KERÜL a zuhanykabin mérete kisebb lesz, így a zuhanykabin **TÉNYLEGES BEÉPÍTÉSI MÉRETE** a meghatározó. A 233-253. oldalakon megadott méretábrázolatok és összeszerelési utasítások betartása ajánlott!

A **Limaya Line** időtlen kialakítása megfelel a modern fürdőszobának is. A zuhanykabin függőleges vonalvezetése a polírozott alumínium proflok, kiemelik a zuhanyzó könnyed és határozott érzetét.



Limaya Line
könnyed lét

letisztult
design

LYP2

kétszárnyú nyitható zuhanyajtó két fal közé

5 mm ESG biztonsági üveg
Transparent 02



Profil
Brillant 00



könnyen kezelhető kétoldalas ajtónyitás

- standard ajtó szélesség 800–1200 mm
- kiváló emelő mechanizmus
- egyszerű belépés a kifelé, befelé nyitható ajtón



■ Kétoldalas ajtónyílás

■ Proflok kiváló emelő mechanizmussal a könnyebb használatért

■ Alumínium fogantyú

LYP2 (kétszárnyú nyitható zuhanyajtó)

TÍPUS	Rendelési szám	Beépítési méretek (y)	Magasság (h)	Belépési méret (c)	PROFIL	BETÉT
LYP2/800	1135008220	760–810	1958*	320	brillant	transparent
LYP2/900	1135008222	860–910	1958*	375	brillant	transparent
LYP2/1000	1135008224	960–1010	1958*	425	brillant	transparent
LYP2/1100	1135009844	1060–1110	1958*	475	brillant	transparent
LYP2/1200	1135008226	1160–1210	1958*	525	brillant	transparent

h* – zuhanykabin magassága beleértve a rögzítő elemeket

LYP2 (atypikus lehetőségek)

TÍPUS	Szélesség (y)	Magasság (h)	PROFIL	BETÉT
LYP2	1500 mm-ig	1950 mm-ig	brillant	transparent

■ LYP2

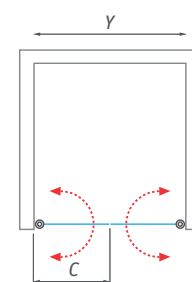

FIGYELEM! A zuhanykabinok **NÉVLEGES MÉRETE** a TÁLCÁRA TÖRTÉNŐ BEÉPÍTÉSHEZ van megadva és mindig a tálcához viszonyított behúzással kerülnek felszerelésre. Amennyiben PADLÓRA KERÜL a zuhanykabin mérete kisebb lesz, így a zuhanykabin **TÉNYLEGES BEÉPÍTÉSI MÉRETE** a meghatározó. A 233-253. oldalakon megadott mérettáblázatok és összeszerelési utasítások betartása ajánlott!

Limaya Line

könnyed lét

LYE4 + LYE4

négyszögletes vagy téglalap alakú zuhanykabin



5 mm ESG biztonsági üveg
Transparent 02



Profil
Brillant 00



■ A záróelemek és az alsó szilikonok tökéletes vízzárást biztosítanak



■ Profilok kiváló emelő mechanizmussal a könnyebb használatért



■ Az állítható falí tartó lehetővé teszi a falak pontatlanságának kiküszöbölését

LYE4 (egyszárnyas zuhanyajtó fix résszel)

TÍPUS	Rendelési szám	Beépítési méretek (y)	Magasság (h)	Belépési méret (c)	Fix rész szélesség (s)	PROFIL	BETÉT
LYE4/800	1135008253	767-792	1959*	510	243-268	brillant	transparent
LYE4/900	1135008255	867-892	1959*	510	343-368	brillant	transparent
LYE4/1000	1135008257	967-992	1959*	610	343-368	brillant	transparent
LYE4/1100	1135009845	1067-1092	1959*	610	443-468	brillant	transparent
LYE4/1200	1135008259	1167-1192	1959*	710	443-468	brillant	transparent

h* – zuhanykabin magassága beleértve a rögzítő elemeket

LYE4 (atypikus lehetőségek)

TÍPUS	Szélesség (y)	Magasság (h)	PROFIL	BETÉT
LYE4	1200 mm-ig	1950 mm-ig	brillant	transparent

■ LYE4 + LYE4

■ LYE4 - univerzális JOBBOS / BALOS

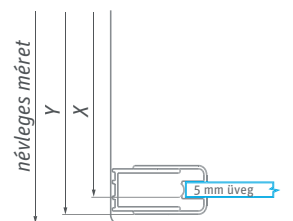
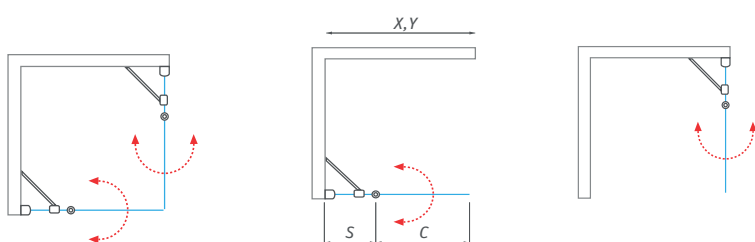

FIGYELEM! A zuhanykabinok **NÉVLEGES MÉRETE** a TÁLCÁRA TÖRTÉNŐ BEÉPÍTÉSHEZ van megadva és mindig a tálcához viszonyított behúzással kerülnek felszerelésre. Amennyiben **PADLÓRA KERÜL** a zuhanykabin mérete kisebb lesz, így a zuhanykabin **TÉNYLEGES BEÉPÍTÉSI MÉRETE** a meghatározó. A 233-253. oldalakon megadott mérettáblázatok és összeszerelési utasítások betartása ajánlott!



Vonzó kialakítás elegáns elemekkel, ez a **Limaya Line** zuhanykabin. Kiváló minőségű emelő mechanizmus a kétoldalas ajtónyitáshoz.



■ LYE4 + LYE4

Limaya Line könnyed lét

a fali tartó kiegyenlíti a fal
egyenetlenségeit



LYE4 + LYSW1S

négyzet vagy téglalap alakú zuhanykabin egyszárnyú
ajtóval és fix oldalfallal LYSW1S

- könnyen összeszerelhető faliprofil
- az állítható fali tartó lehetővé teszi a falak pontatlanságának kiküszöbölését
- minőségi tömítőelemek és egyszerű karbantartás



5 mm ESG biztonsági üveg
Transparent 02



Profil
Brillant 00



LYSW1S (oldalfal LYE4 zuhanyajtóhoz)

TÍPUS	Rendelési szám	Beépítési méretek (y)	Magasság (h)	Belépési méret (c)	PROFIL	BETÉT
LYSW1S/800	1135008232	767-792	1949*	-	brillant	transparent
LYSW1S/900	1135008234	867-892	1949*	-	brillant	transparent
LYSW1S/1000	1135008236	967-992	1949*	-	brillant	transparent

h* – zuhanykabin magassága beleértve a rögzítő elemeket

LYSW1S (atypikus lehetőségek)

TÍPUS	Szélesség (y)	Magasság (h)	PROFIL	BETÉT
LYSW1S	1000 mm-ig	1950 mm-ig	brillant	transparent

■ LYSW1S - univerzális JOBBOS / BALOS

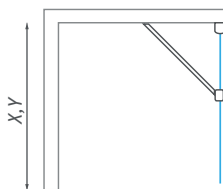
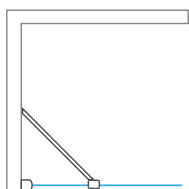

■ LYSW1S + LYE4

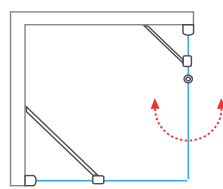

FIGYELEM! A zuhanykabinok **NÉVLEGES MÉRETE** a TÁLCÁRA TÖRTÉNŐ BEÉPÍTÉSHEZ van megadva és mindig a tálcához viszonyított behúzással kerülnek felszerelésre. Amennyiben PADLÓRA KERÜL a zuhanykabin mérete kisebb lesz, így a zuhanykabin **TÉNYLEGES BEÉPÍTÉSI MÉRETE** a meghatározó. A 233-253. oldalakon megadott méretábrázolatok és összeszerelési utasítások betartása ajánlott!

praktikus megoldás
minden fürdőszobához



LYE4 + LZ

egyszárnyas nyíló zuhanyajtó fix résszel két fal közé történő beépítéshez

- kiváló minőségű alumínium profil a könnyű telepítéshez
- a profilok állíthatósága 10–25 mm-ig



5 mm ESG biztonsági üveg
Transparent 02



Profil
Brillant 00



LZ (fali záró profil szett)

TÍPUS	Rendelési szám	Beépítési méretek (y)	Magasság (h)	Belépési méret (c)	PROFIL	BETÉT
LZ	229-1940025-00	25–35	1941	-	brillant	-

LZ (atypikus lehetőségek)

TÍPUS	Szélesség (y)	Magasság (h)	PROFIL	BETÉT
LZ	–	1950 mm-ig	brillant	–

Két fal közé beépítve	Beépítési méretek (y)
LYE4/800 + LZ	780–815
LYE4/900 + LZ	880–915
LYE4/1000 + LZ	980–1015
LYE4/1100 + LZ	1080–1115
LYE4/1200 + LZ	1180–1215

■ LZ- záró profil szett

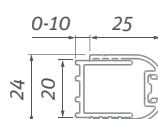

■ LYE4 + LZ

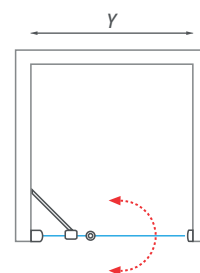

FIGYELEM! A zuhanykabinok **NÉVLEGES MÉRETE** a TÁLCÁRA TÖRTÉNŐ BEÉPÍTÉSHEZ van megadva és mindig a tálcához viszonyított behúzással kerülnek felszerelésre. Amennyiben PADLÓRA KERÜL a zuhanykabin mérete kisebb lesz, így a zuhanykabin **TÉNYLEGES BEÉPÍTÉSI MÉRETE** a meghatározó. A 233-253. oldalakon megadott mérettáblázatok és összeszerelési utasítások betartása ajánlott!

Limaya Line
könnyed lét

egyszerűség
és változatosság

LYE2 + LYE2

négyszögletes vagy téglalap alakú kétszárnyú zuhanykabin

5 mm ESG biztonsági üveg
Transparent 02



Profil
Brillant 00



■ LYE2 + LYE2

egy ajtótípus minden kombinációhoz

- sarokbelépős zuhanykabin dupla zuhanyajtóval
- egyszárnyas nyíló zuhanyajtó oldalfallal
- egyszárnyas nyíló zuhanyajtó két fal közé
- egyszerű belépés a kifelé, befelé nyitható ajtón
- standard magasság 1950 mm



- Profilok kiváló emelő mechanizmussal a könnyebb használatért
- 5 mm vastag biztonsági üveg
- Az új tervezésű fogantyú biztosítja az eleganciát a teljes termékcsoportnak

LYE2 (egyszárnyú zuhanyajtó)

TÍPUS	Rendelési szám	Beépítési méretek (y)	Magasság (h)	Belépési méret (c)	PROFIL	BETÉT
LYE2/800	1135008242	767-792	1958*	690	brillant	transparent
LYE2/900	1135008244	867-892	1958*	790	brillant	transparent
LYE2/1000	1135008246	967-992	1958*	890	brillant	transparent

h* – zuhanykabin magassága beleértve a rögzítő elemeket

LYE2 (atypikus lehetőségek)

TÍPUS	Szélesség (y)	Magasság (h)	PROFIL	BETÉT
LYE2	1000 mm-ig	1950 mm-ig	brillant	transparent

■ LYE2 + LYE2

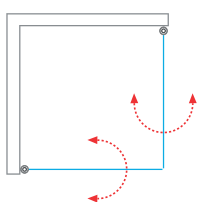

■ LYE2 - univerzális JOBBOS / BALOS

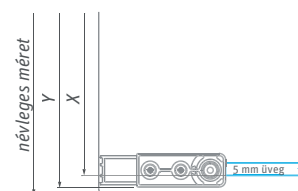
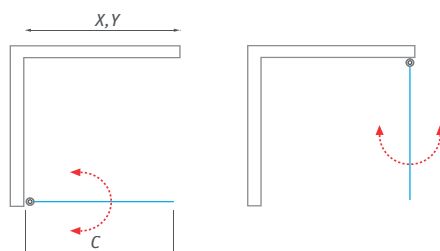

FIGYELEM! A zuhanykabinok **NÉVLEGES MÉRETE** a TÁLCÁRA TÖRTÉNŐ BEÉPÍTÉSHEZ van megadva és mindig a tálcához viszonyított behúzással kerülnek felszerelésre. Amennyiben PADLÓRA KERÜL a zuhanykabin mérete kisebb lesz, így a zuhanykabin **TÉNYLEGES BEÉPÍTÉSI MÉRETE** a meghatározó. A 233-253. oldalakon megadott méret táblázatok és összeszerelési utasítások betartása ajánlott!

Limaya Line könnyed lét

tiszta vonalvezetés
kompromisszumok nélkül



LYE2 + LYSW1S

négyzet vagy téglalap alakú zuhanykabin egyszárnyú
ajtóval és fix oldalfallal LYSW1S

- könnyen összeszerelhető faliprofil
- egyszárnyas nyíló zuhanyajtó oldalfallal
- egyedülálló előnye a kétoldalú nyitás – ki és be



5 mm ESG biztonsági üveg
Transparent 02



Profil
Brillant 00

LYSW1S (oldalfal LYE2 zuhanyajtóhoz)

TÍPUS	Rendelési szám	Beépítési méretek (y)	Magasság (h)	Belépési méret (c)	PROFIL	BETÉT
LYSW1S/800	1135008232	767-792	1949*	-	brillant	transparent
LYSW1S/900	1135008234	867-892	1949*	-	brillant	transparent
LYSW1S/1000	1135008236	967-992	1949*	-	brillant	transparent

h* – zuhanykabin magassága beleértve a rögzítő elemeket



LYSW1S (atypikus lehetőségek)

TÍPUS	Szélesség (y)	Magasság (h)	PROFIL	BETÉT
LYSW1S	1000 mm-ig	1950 mm-ig	brillant	transparent

■ **LYSW1S** - univerzális JOBBOS / BALOS

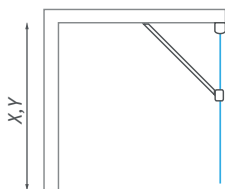
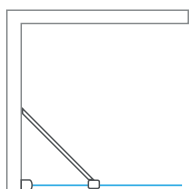

■ **LYE2 + LYSW1S**

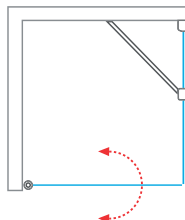

FIGYELEM! A zuhanykabinok **NÉVLEGES MÉRETE** a TÁLCÁRA TÖRTÉNŐ BEÉPÍTÉSHEZ van megadva és mindig a tálcához viszonyított behúzással kerülnek felszerelésre. Amennyiben PADLÓRA KERÜL a zuhanykabin mérete kisebb lesz, így a zuhanykabin **TÉNYLEGES BEÉPÍTÉSI MÉRETE** a meghatározó. A 233-253. oldalakon megadott méret táblázatok és összeszerelési utasítások betartása ajánlott!

a falak pontatlanságának gyakorlati megoldása



LYE2 + LZ

egyszárnyas nyíló zuhanyajtó két fal közé történő
beépítéshez

- kiváló minőségű alumínium profil a könnyű telepítéshez
- a profilok állíthatósága 10–25 mm-ig



5 mm ESG biztonsági üveg
Transparent 02



Profil
Brillant 00



LZ (fali záró profil szett)

TÍPUS	Rendelési szám	Beépítési méretek (y)	Magasság (h)	Belépési méret (c)	PROFIL	BETÉT
LZ	229-1940025-00	25–35	1941	-	brillant	-

LZ (atypikus lehetőségek)

TÍPUS	Szélesség (y)	Magasság (h)	PROFIL	BETÉT
LZ	–	1950 mm-ig	brillant	–

Két fal közé beépítve	Beépítési méretek (y)
LYE2/800 + LZ	780–815
LYE2/900 + LZ	880–915
LYE2/1000 + LZ	980–1015

■ LZ- záró profil szett

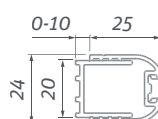

■ LYE2 + LZ

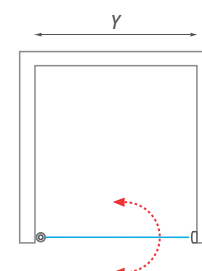

FIGYELEM! A zuhanykabinok **NÉVLEGES MÉRETE** a TÁLCÁRA TÖRTÉNŐ BEÉPÍTÉSHEZ van megadva és mindig a tálcához viszonyított behúzással kerülnek felszerelésre. Amennyiben PADLÓRA KERÜL a zuhanykabin mérete kisebb lesz, így a zuhanykabin **TÉNYLEGES BEÉPÍTÉSI MÉRETE** a meghatározó. A 233-253. oldalakon megadott mérettáblázatok és összeszerelési utasítások betartása ajánlott!

Lega Line
elérhető kényelem

Lega Line

A zuhanykabinok új generációja, amely ötvözi az 5 mm biztonsági üveget a szolid eleganciával, elsősorban a megrendelő kényelmét szem előtt tartva...

Ez a termékcsoport praktikus megoldást kínál a standard méretekhez, valamint a nagy területű zuhanyzókhoz is, melyek egyre népszerűbbek. Egyszerűséget, tartósságot és kiváló ár/érték arányt biztosít, éke bármelyik fürdőszobának.

■ az univerzális zsanérszett lehetővé teszi a ki- és befelé nyitást

■ a tartós, felső dupla görgők biztosítják az egyenletes mozgást

■ polírozott acél fogantyúk jellemzik a teljes sorozatot



ÍVES



SZÖGLETES



KÉT FAL KÖZÉ

Lega Line
elérhető kényelem

kiváló minőségű
aluminium profilok

LLR2

íves zuhanykabin kétrészes tolóajtóval

5 mm ESG biztonsági üveg
Transparent 02 / Grape 11



Profil
Brillant 00 / Fehér 04



■ LLR2

RothETC üvegfelületkezelés

- 5 mm-es biztonsági üveg kombinációja RothETC üvegfelülettel
- standard magasság 1900 mm



- Tömör, polírozott acél fogantyúk jellemzik a teljes sorozatot



- A masszív dupla görgők a kabin alsó és felső részén is lágy mozgást eredményez



- A LLR kabin már kapható fehér profillal és a népszerű GRAPE üvegbetéttel

LLR2 (íves zuhanykabin kétrészes tolóajtóval)

TÍPUS	Rendelési szám	Beépítési méretek (y)	Magasság (h)	Belépési méret (c)	PROFIL	BETÉT
LLR2/800	555-8000000-04-02	776-798	1900	410	fehér	transparent
LLR2/800	555-8000000-04-11	776-798	1900	410	fehér	grape
LLR2/800	555-8000000-00-02	776-798	1900	410	brilliant	transparent
LLR2/800	555-8000000-00-11	776-798	1900	410	brilliant	grape
LLR2/900	555-9000000-04-02	876-898	1900	560	fehér	transparent
LLR2/900	555-9000000-04-11	876-898	1900	560	fehér	grape
LLR2/900	555-9000000-00-02	876-898	1900	560	brilliant	transparent
LLR2/900	555-9000000-00-11	876-898	1900	560	brilliant	grape

R - standard rádiusz R550

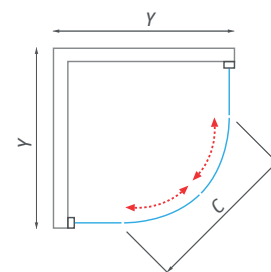

FIGYELEM! A zuhanykabinok **NÉVLEGES MÉRETE** a TÁLCÁRA TÖRTÉNŐ BEÉPÍTÉSHEZ van megadva és mindig a tálcához viszonyított behúzással kerülnek felszerelésre. Amennyiben PADLÓRA KERÜL a zuhanykabin mérete kisebb lesz, így a zuhanykabin **TÉNYLEGES BEÉPÍTÉSI MÉRETE** a meghatározó. A 233-253. oldalakon megadott mérettáblázatok és összeszerelési utasítások betartása ajánlott!

Lega Line

elérhető kényelem

LLS2

négyszögletes zuhanykabin kétrészes tolóajtóval



5 mm ESG biztonsági üveg
Transparent 02 / Intimglass 21



Profil
Brillant 00



■ A masszív dupla görgők a kabin alsó és felső részén is lágy mozgást, és a kiemelhető mechanizmusnak köszönhetően, könnyebb takarítást eredményez

■ Tömör, polírozott acél fogantyúk

LLS2 (négyzetes zuhanykabin kétrészes tolóajtóval)

TÍPUS	Rendelési szám	Beépítési méretek (y)	Magasság (h)	Belépési méret (c)	PROFIL	BETÉT
LLS2/800	554-8000000-00-02	775-790	1900	430	brillant	transparent
LLS2/800	554-8000000-00-21	775-790	1900	430	brillant	intimglass
LLS2/900	554-9000000-00-02	875-890	1900	460	brillant	transparent
LLS2/900	554-9000000-00-21	875-890	1900	460	brillant	intimglass
LLS2/1000×800	554-1008000-00-02	(975-990)×(775-790)	1900	505	brillant	transparent
LLS2/1000×800	554-1008000-00-21	(975-990)×(775-790)	1900	505	brillant	intimglass
LLS2/1200×800	554-1208000-00-02	(1175-1190)×(775-790)	1900	525	brillant	transparent
LLS2/1200×800	554-1208000-00-21	(1175-1190)×(775-790)	1900	525	brillant	intimglass
LLS2/1200×900	554-1209000-00-02	(1175-1190)×(875-890)	1900	535	brillant	transparent
LLS2/1200×900	554-1209000-00-21	(1175-1190)×(875-890)	1900	535	brillant	intimglass

LLS2 (atypikus lehetőségek)

TÍPUS	Szélesség (y)	Magasság (h)	PROFIL	BETÉT
LLS2	1200 mm-ig	1900 mm-ig	brillant	transparent
LLS2	1200 mm-ig	1900 mm-ig	brillant	intimglass

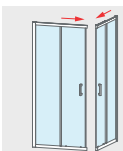

KÖNNYŰ BEÉPÍTENI

Ezeket a terméket előre összeszerelt SMONT kivételben szállítják. Csak csatlakoztassa a bal és jobb oldali alkatrészeket a falhoz, állítsa be és szilikonozza ki.

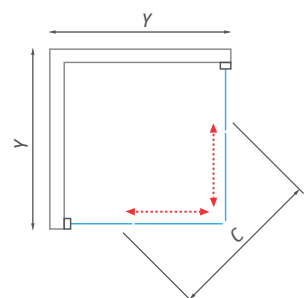



Különös figyelmet fordítva minden részlet megjelenésének és funkcionalitásának egyensúlyára, a **Lega Line** sorozat termékei kényelmes helyet foglalni minden modern fürdőszobában.



■ LLS2



LLD01

egyszárnyas nyíló zuhanyajtó két fal közé történő
beszereléshez vagy LLB oldalfallal kombinálva



5 mm ESG biztonsági üveg
Transparent 02 / Intimglass 21



Profil
Brillant 00



LLD01 (egyszárnyas nyíló zuhanyajtó)

TÍPUS	Rendelési szám	Beépítési méretek (y)	Magasság (h)	Belépési méret (c)	PROFIL	BETÉT
LLD01/700	551-7000000-00-02	675-705	1900	460	brillant	transparent
LLD01/700	551-7000000-00-21	675-705	1900	460	brillant	intimglass
LLD01/800	551-8000000-00-02	775-805	1900	560	brillant	transparent
LLD01/800	551-8000000-00-21	775-805	1900	560	brillant	intimglass
LLD01/900	551-9000000-00-02	875-905	1900	660	brillant	transparent
LLD01/900	551-9000000-00-21	875-905	1900	660	brillant	intimglass
LLD01/1000	551-1000000-00-02	975-1005	1900	760	brillant	transparent
LLD01/1000	551-1000000-00-21	975-1005	1900	760	brillant	intimglass

LLD01 (atypikus lehetőségek)

TÍPUS	Szélesség (y)	Magasság (h)	PROFIL	BETÉT
LLD01	1000 mm-ig	1900 mm-ig	brillant	transparent
LLD01	1000 mm-ig	1900 mm-ig	brillant	intimglass



KÖNNYŰ BEÉPÍTENI

Az LLD01 és LLD02 zuhanyajtók a SMONT verzióban - csak csavarozza fel a falra, állítsa be és szilikonozza ki.

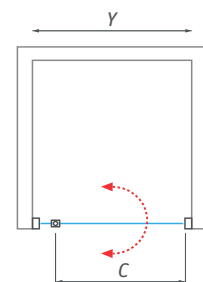

univerzális forgó mechanizmus be- és kifelé történő nyitáshoz



LLD02

kétszárnyas nyíló zuhanyajtó két fal közé történő
beszereléshez vagy LLB oldalfalal kombinálva



5 mm ESG biztonsági üveg
Transparent 02 / Intimglass 21



Profil
Brillant 00



LLD02 (kétszárnyas nyíló zuhanyajtó)

TÍPUS	Rendelési szám	Beépítési méretek (y)	Magasság (h)	Belépési méret (c)	PROFIL	BETÉT
LLD02/700	552-7000000-00-02	675-705	1900	475	brillant	transparent
LLD02/700	552-7000000-00-21	675-705	1900	475	brillant	intimglass
LLD02/800	552-8000000-00-02	775-805	1900	575	brillant	transparent
LLD02/800	552-8000000-00-21	775-805	1900	575	brillant	intimglass
LLD02/900	552-9000000-00-02	875-905	1900	675	brillant	transparent
LLD02/900	552-9000000-00-21	875-905	1900	675	brillant	intimglass
LLD02/1000	552-1000000-00-02	975-1005	1900	775	brillant	transparent
LLD02/1000	552-1000000-00-21	975-1005	1900	775	brillant	intimglass

LLD02 (atypikus lehetőségek)

TÍPUS	Szélesség (y)	Magasság (h)	PROFIL	BETÉT
LLD02	1200 mm-ig	1900 mm-ig	brillant	transparent
LLD02	1200 mm-ig	1900 mm-ig	brillant	intimglass

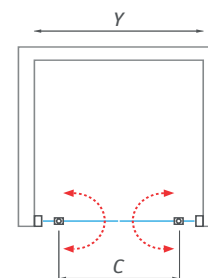

FIGYELEM! A zuhanykabinok **NÉVLEGES MÉRETE** a TÁLCÁRA TÖRTÉNŐ BEÉPÍTÉSHEZ van megadva és mindig a tálcához viszonyított behúzással kerülnek felszerelésre. Amennyiben PADLÓRA KERÜL a zuhanykabin mérete kisebb lesz, így a zuhanykabin **TÉNYLEGES BEÉPÍTÉSI MÉRETE** a meghatározó. A 233-253. oldalakon megadott mérettáblázatok és összeszerelési utasítások betartása ajánlott!

Lega Line

elérhető kényelem

egyszerű, időtálló megoldás



LLB

fix oldalfal a zuhanyajtóhoz LLD01, LLD02, LLD2 és LLD4

- brillant alumínium proflok
- univerzális JOBBOS / BALOS
- 5 mm-es edzett biztonsági üveg



5 mm ESG biztonsági üveg
Transparent 02 / Intimglass 21



Profil
Brillant 00

LLB (oldalfal LLD01, LLD02, LLD2 a LLD4) - önmagában NEM beépíthető

TÍPUS	Rendelési szám	Beépítési méretek (y)	Magasság (h)	PROFIL	BETÉT
LLB/700	553-7000000-00-02	679-705	1900	brillant	transparent
LLB/700	553-7000000-00-21	679-705	1900	brillant	intimglass
LLB/750	553-7500000-00-02	729-755	1900	brillant	transparent
LLB/750	553-7500000-00-21	729-755	1900	brillant	intimglass
LLB/800	553-8000000-00-02	779-805	1900	brillant	transparent
LLB/800	553-8000000-00-21	779-805	1900	brillant	intimglass
LLB/900	553-9000000-00-02	879-905	1900	brillant	transparent
LLB/900	553-9000000-00-21	879-905	1900	brillant	intimglass
LLB/1000	553-1000000-00-02	979-1005	1900	brillant	transparent
LLB/1000	553-1000000-00-21	979-1005	1900	brillant	intimglass

* Az LLB oldalfal nem használható önálló falként

LLB (atypikus lehetőségek)

TÍPUS	Szélesség (y)	Magasság (h)	PROFIL	BETÉT
LLB	1000 mm-ig	1900 mm-ig	brillant	transparent
LLB	1000 mm-ig	1900 mm-ig	brillant	intimglass



KÖNNYŰ BEÉPÍTENI

A LEGA LINE termékeket SMONT verzióban szállítjuk - csak csavarozza fel a falra, állítsa be és szilikonozza ki.

■ LLB - univerzális JOBBOS / BALOS

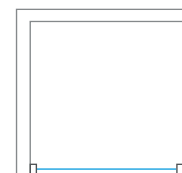
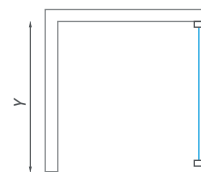

■ LLD01 + LLB

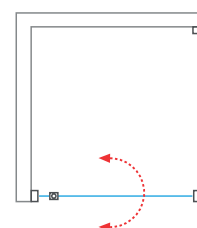

zuhanyajtók kombinációja LLB oldalfallal

■ LLD02 + LLB

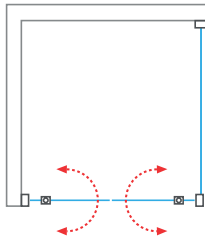

■ LLD2 + LLB

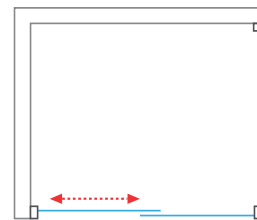

■ LLD4 + LLB



Lega Line

elérhető kényelem

masszív, tartós görgők
kibillenthető funkcióval



LLD2

tolóajtó két fal közé történő beszereléshez vagy LLB
oldalfallal kombinálva

- RothETC bevonatos üvegfelület
- dupla fémgöggös zuhanyajtó
- univerzális kivitelezés bal/jobbról
- választható az Intimglass üvegtípussal is



5 mm ESG biztonsági üveg
Transparent 02 / Intimglass 21



Profil
Brillant 00

LLD2 (tolóajtó)

TÍPUS	Rendelési szám	Beépítési méretek (y)	Magasság (h)	Belépési méret (c)	PROFIL	BETÉT
LLD2/1000	556-1000000-00-02	970-1005	1900	385	brillant	transparent
LLD2/1000	556-1000000-00-21	970-1005	1900	385	brillant	intimglass
LLD2/1200	556-1200000-00-02	1170-1205	1900	485	brillant	transparent
LLD2/1200	556-1200000-00-21	1170-1205	1900	485	brillant	intimglass
LLD2/1300	556-1300000-00-02	1270-1305	1900	535	brillant	transparent
LLD2/1400	556-1400000-00-02	1370-1405	1900	585	brillant	transparent
LLD2/1400	556-1400000-00-21	1370-1405	1900	585	brillant	intimglass
LLD2/1500	556-1500000-00-02	1470-1505	1900	585	brillant	transparent
LLD2/1600	556-1600000-00-02	1570-1605	1900	685	brillant	transparent
LLD2/1600	556-1600000-00-21	1570-1605	1900	685	brillant	intimglass
LLD2/1700	556-1700000-00-02	1670-1705	1900	685	brillant	transparent
LLD2/1700	556-1700000-00-21	1670-1705	1900	685	brillant	intimglass
LLD2/1800	556-1800000-00-02	1770-1805	1900	785	brillant	transparent
LLD2/1800	556-1800000-00-21	1770-1805	1900	785	brillant	intimglass

- LLD2 univerzális JOBBOS / BALOS

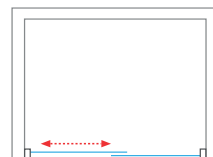
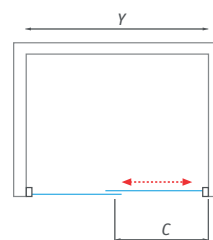

LLD2 (atypikus lehetőségek)

TÍPUS	Szélesség (y)	Magasság (h)	PROFIL	BETÉT
LLD2	1800 mm-ig	1900 mm-ig	brillant	transparent
LLD2	1800 mm-ig	1900 mm-ig	brillant	intimglass

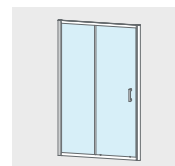

KÖNNYŰ BEÉPÍTENI

Az LLD2 tolóajtók a SMONT verzióban szállítjuk - csak csavarozza fel a falra, állítsa be és szilikonozza ki.

praktikus megoldás
nagy méretű zuhanyzókhoz



LLD4

négyrészes tolóajtó két fal közé történő beszereléshez
vagy LLB oldalfallal kombinálva

- négyrészes zuhanyajtó
- RothETC üvegfelületkezelés
- Intimglass üvegbetét atypikus kialakításban lehetséges



5 mm ESG biztonsági üveg
Transparent 02



Profil
Brillant 00

LLD4 (négyrészes tolóajtó)

TÍPUS	Rendelési szám	Beépítési méretek (y)	Magasság (h)	Belépési méret (c)	PROFIL	BETÉT
LLD4/1100	574-1100000-00-02	1080-1110	1900	420	brillant	transparent
LLD4/1200	574-1200000-00-02	1180-1210	1900	470	brillant	transparent
LLD4/1300	574-1300000-00-02	1280-1310	1900	520	brillant	transparent
LLD4/1400	574-1400000-00-02	1380-1410	1900	570	brillant	transparent
LLD4/1500	574-1500000-00-02	1480-1510	1900	620	brillant	transparent
LLD4/1600	574-1600000-00-02	1580-1610	1900	670	brillant	transparent

LLD4 (atypikus lehetőségek)

TÍPUS	Szélesség (y)	Magasság (h)	PROFIL	BETÉT
LLD4	2000 mm-ig	1900 mm-ig	brillant	transparent
LLD4	2000 mm-ig	1900 mm-ig	brillant	intimglass

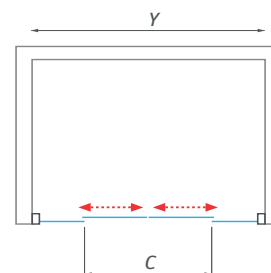

FIGYELEM! A zuhanykabinok **NÉVLEGES MÉRETE** a TÁLCÁRA TÖRTÉNŐ BEÉPÍTÉSHEZ van megadva és mindig a tálcához viszonyított behúzással kerülnek felszerelésre. Amennyiben PADLÓRA KERÜL a zuhanykabin mérete kisebb lesz, így a zuhanykabin **TÉNYLEGES BEÉPÍTÉSI MÉRETE** a meghatározó. A 233-253. oldalakon megadott mérettáblázatok és összeszerelési utasítások betartása ajánlott!

Lega Line
elérhető kényelem

mindkét oldalról
nyitható

PD3N

háromrészes tolóajtó, jobb és baloldali belépéssel két fal közé történő beépítéshez

4 mm ESG biztonsági üveg
Transparent 02 / Grape 11
Polisztirol Rugiada 16



Profil
Brillant 00 / Fehér 04



■ PD3N

SMONT kivitelben szállítva az egyszerű telepítéshez

- a záró mágnesek a profil színével megegyeznek
- standard magasság 1900 mm
- alumínium keret



KÖNNYŰ BEÉPÍTENI

A PD3N tolóajtók a SMONT verzióban szállítjuk - csak csavarozza fel a falra, állítsa be és szilikonozza ki.



- A zuhanyajtó alja kiemelhető a könnyebb tisztíthatóság érdekében

- Zuhanyajtó kétoldali belépéssel

PD3N (háromrészes tolóajtó)

TÍPUS	Rendelési szám	Beépítési méretek (y)	Magasság (h)	Belépési méret (c)	PROFIL	BETÉT
PD3N/800	413-8000000-04-02	750-805	1900	375	fehér	transparent
PD3N/800	413-8000000-04-11	750-805	1900	375	fehér	grape
PD3N/800	413-8000000-04-16	750-805	1900	375	fehér	rugjada
PD3N/800	413-8000000-00-02	750-805	1900	375	brillant	transparent
PD3N/800	413-8000000-00-11	750-805	1900	375	brillant	grape
PD3N/900	413-9000000-04-02	850-905	1900	440	fehér	transparent
PD3N/900	413-9000000-04-11	850-905	1900	440	fehér	grape
PD3N/900	413-9000000-04-16	850-905	1900	440	fehér	rugjada
PD3N/900	413-9000000-00-02	850-905	1900	440	brillant	transparent
PD3N/900	413-9000000-00-11	850-905	1900	440	brillant	grape
PD3N/1000	413-1000000-04-02	950-1005	1900	505	fehér	transparent
PD3N/1000	413-1000000-04-11	950-1005	1900	505	fehér	grape
PD3N/1000	413-1000000-04-16	950-1005	1900	505	fehér	rugjada
PD3N/1000	413-1000000-00-02	950-1005	1900	505	brillant	transparent
PD3N/1000	413-1000000-00-11	950-1005	1900	505	brillant	grape

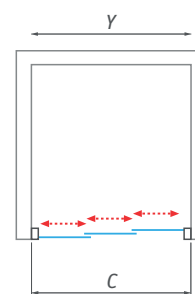

PD3N (atypikus lehetőségek)

TÍPUS	Szélesség (y)	Magasság (h)	PROFIL	BETÉT
PD3N	1200 mm-ig	2000 mm-ig	fehér, brillant	transparent
PD3N	1200 mm-ig	2000 mm-ig	fehér, brillant	grape
PD3N	1200 mm-ig	2000 mm-ig	fehér	rugjada
PD3N	1200 mm-ig	2000 mm-ig	fehér, brillant	rauch
PD3N	1200 mm-ig	2000 mm-ig	fehér, brillant	satinato



FIGYELEM! A zuhanykabinok **NÉVLEGES MÉRETE** a TÁLCÁRA TÖRTÉNŐ BEÉPÍTÉSHEZ van megadva és mindig a tálcához viszonyított behúzással kerülnek felszerelésre. Amennyiben PADLÓRA KERÜL a zuhanykabin mérete kisebb lesz, így a zuhanykabin **TÉNYLEGES BEÉPÍTÉSI MÉRETE** a meghatározó. A 233-253. oldalakon megadott mérettáblázatok és összeszerelési utasítások betartása ajánlott!

Lega Line
elérhető kényelem

üvegbetétek
széles választéka

LLBD

oldalfal PD3N tolóajtóhoz

4 mm ESG biztonsági üveg
Transparent 02 / Grape 11



Profil
Brillant 00 / Fehér 04



univerzális balos és jobbos változat

- standard méret 750-1000 mm-ig
- univerzális kivitelezés bal/jobos

LLBD (oldalfall PD3N) - önmagában NEM beépíthető

TÍPUS	Rendelési szám	Beépítési méretek (y)	Magasság (h)	PROFIL	BETÉT
LLBD/700	412-7000000-04-02	675-695	1900	fehér	transparent
LLBD/700	412-7000000-04-11	675-690	1900	fehér	grape
LLBD/700	412-7000000-00-02	675-695	1900	brillant	transparent
LLBD/700	412-7000000-00-11	675-690	1900	brillant	grape
LLBD/750	412-7500000-04-02	725-745	1900	fehér	transparent
LLBD/750	412-7500000-04-11	725-745	1900	fehér	grape
LLBD/750	412-7500000-00-02	725-745	1900	brillant	transparent
LLBD/750	412-7500000-00-11	725-745	1900	brillant	grape
LLBD/800	412-8000000-04-02	775-795	1900	fehér	transparent
LLBD/800	412-8000000-04-11	775-795	1900	fehér	grape
LLBD/800	412-8000000-00-02	775-795	1900	brillant	transparent
LLBD/800	412-8000000-00-11	775-795	1900	brillant	grape
LLBD/900	412-9000000-04-02	875-895	1900	fehér	transparent
LLBD/900	412-9000000-04-11	875-895	1900	fehér	grape
LLBD/900	412-9000000-00-02	875-895	1900	brillant	transparent
LLBD/900	412-9000000-00-11	875-895	1900	brillant	grape
LLBD/1000	412-1000000-04-02	975-995	1900	fehér	transparent
LLBD/1000	412-1000000-04-11	975-995	1900	fehér	grape
LLBD/1000	412-1000000-00-02	975-995	1900	brillant	transparent
LLBD/1000	412-1000000-00-11	975-995	1900	brillant	grape

LLBD (atypikus lehetőségek)

TÍPUS	Szélesség (y)	Magasság (h)	PROFIL	BETÉT
LLBD	1000 mm-ig	1900 mm-ig	fehér, brillant	transparent
LLBD	1000 mm-ig	1900 mm-ig	fehér, brillant	grape
LLBD	1000 mm-ig	1900 mm-ig	fehér, brillant	rauch
LLBD	1000 mm-ig	1900 mm-ig	fehér, brillant	satinato

- a PD3N ajtó beépítési mérete az LLBD oldalfallal kombinálva

Típus	Beépítési méretek (Z)
PD3N/800 + LLBD	774-829
PD3N/900 + LLBD	874-929
PD3N/1000 + LLBD	974-1029

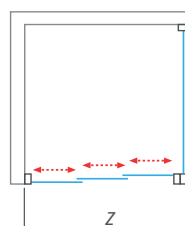

■ PD3N + LLBD

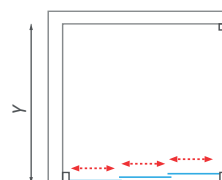

■ LLBD + PD3N

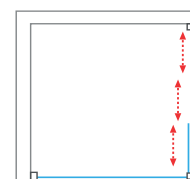

■ LLBD univerzális JOBBOS / BALOS

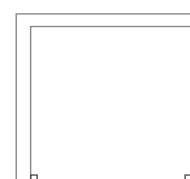
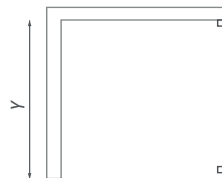

FIGYELEM! A zuhanykabinok *NÉVLEGES MÉRETE* a TÁLCÁRA TÖRTÉNŐ BEÉPÍTÉSHEZ van megadva és mindig a tálcához viszonyított behúzással kerülnek felszerelésre. Amennyiben PADLÓRA KERÜL a zuhanykabin mérete kisebb lesz, így a zuhanykabin *TÉNYLEGES BEÉPÍTÉSI MÉRETE* a meghatározó. A 233-253. oldalakon megadott mérettáblázatok és összeszerelési utasítások betartása ajánlott!

Atypikus
testreszabott megoldások

Atypikus megoldások

Minden fürdőszobára van megoldásunk.
Szakértők vagyunk!

Kicsi a fürdőszobája vagy szüksége van egy nem szabványos kialakításra? Azon kevés gyártók közé tartozunk, akik lehetőséget kínálnak egyedi kialakítások megoldásához, testreszabásához!

Az egyedi felmérés költsége 35 000 Ft melyet, ha a terméket nálunk rendel meg jóváírjuk!

Testreszabott zuhanykabinokat gyártunk, bármilyen helyiségbe. Akár korlátozott a helyiség, vagy tetőtérbe tervezzi a beépítést, vagy egyéb nem szabványos kialakításra van szüksége, milliméterre megtervezzük zuhanykabinját!



Minimális üvegszélességek atypikus változatokhoz

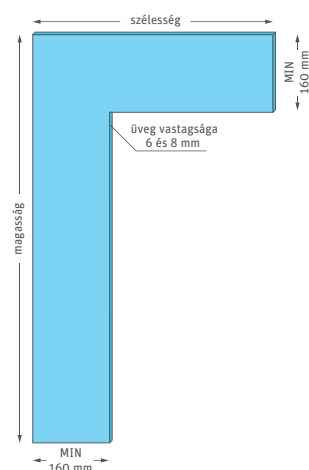



■ A rövidített oldalfal és a kád közötti csatlakozás részlete



„U“ Kabinok

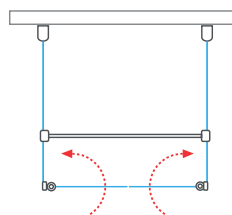
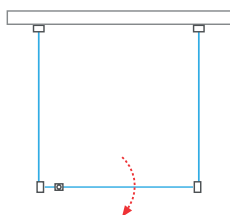
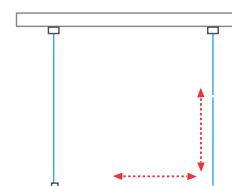

Alapértelmezett esetben „U” alakú zuhanykabin a KINEDOOR és az AMBIENT LINE sorozatban megtalálható termékekkel tud kialakítani! Amennyiben a TOWER LINE, az EXCLUSIVE LINE vagy a PROXIMA LINE termékeiből szeretne hasonló kialakítást, kérem vegye fel a kapcsolatot ügyfélszolgálatunkkal, ezekből a termékekből atypikus megoldásként lehetőség nyílik „U” alak kialakítására!

TOLDÓPROFILOK

A toldóprofilok lehetővé teszik, hogy megoldja a méretbeli különbségeket anélkül, hogy atypikus kabint kelljen rendelnie!

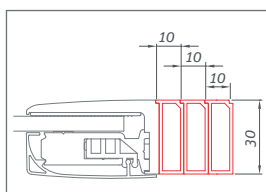

HITECH LINE
teljes széria
ELEGANT LINE
teljes széria
TOWER LINE
modellek:
TR2, TDXX, TB

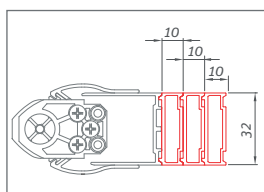

TOWER LINE
modellek:
TR1, TCXX,
TZNL(P)1
TZOL(P)1

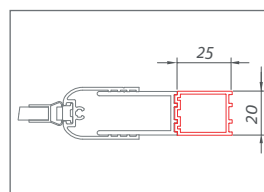

TOWER LINE
TCN1, TDN1,
TZNL(P)1

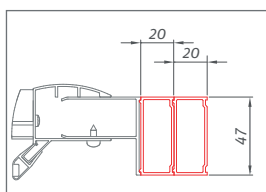

PROXIMA LINE
modellek:
PXD01N, PXD2N

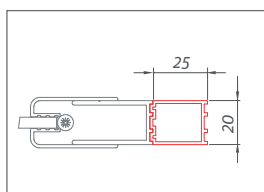

LIMAYA LINE
teljes széria

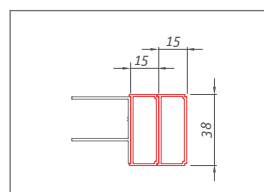

LEGA LINE
modellek:
LLR2, LLS2,
LLD01, LLD02,
LLD2, LLD4, LLB

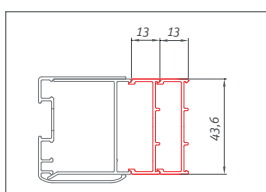

LEGA LINE
model:
PD3N

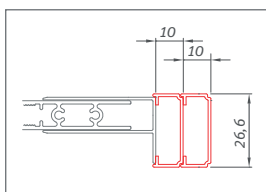

PROJECT LINE
modellek:
LD3, LSB

TOLDÓPROFILOK

TERMÉK SZOROZAT	TÍPUS	TOLDÓ MÉRET	PROFIL SZÍNE	PROFIL MAGASSÁGA	RENDELÉSI SZÁM
HITECH LINE, ELEGANT LINE TOWER LINE (TR2, TDXX)	EASY INSTALL	10 mm	brilliant	2000 mm	P3061
		10 mm	ezüst	2000 mm	P3062
TOWER LINE (TB)	EASY INSTALL	10 mm	brilliant	1991 mm	P3533
		10 mm	ezüst	1991 mm	P3534
TOWER LINE (TR1, TCXX, TZNL(P)1, TZOL(P)1)	FALI PROFIL	10 mm	brilliant	2000 mm	P3063
		10 mm	ezüst	2000 mm	P3064
TOWER LINE (TCN1, TDN1, TZNL(P)1)	FALI PROFIL	25 mm	brilliant	1989 mm	P5096
		25 mm	ezüst	1989 mm	P5097
PROXIMA LINE (PXD01N, PXD2N)	FALI PROFIL	20 mm	brilliant	2000 mm	P5092
LIMAYA LINE (LYE2, LYE4, LYE4, LYP2)	FALI PROFIL	25 mm	brilliant	1948 mm	P4066
LEGA LIFT LINE (LZB, LZ)	FALI PROFIL	25 mm	brilliant	1937 mm	P4067
LEGA LINE (teljes széria)	FALI PROFIL	15 mm	brilliant	1900 mm	P5093
		15 mm	fehér	1900 mm	P5094
LEGA LINE (PD3N)	FALI PROFIL	13 mm	brilliant	1900 mm	P5095
		13 mm	fehér	1900 mm	P4055
PROJECT LINE (LD3, LSB)	FALI PROFIL	10 mm	fehér	1800 mm	P2376

! **Megjegyzés:**
Kérem vegyék figyelembe, hogy a gyártó a fenti képeken megjelölt maximum darabszámban ajánlja a toldó profilok használatát (pl.: ELEGANT LINE max. 3 db)

A zuhanykabinok profiljai és üvegei

- a profilok 4 különböző színben
- 8 különböző üvegtípussal
- RothETC felületkezelés az üvegeken
- biztonsági üveg: 3, 4, 5, 6 és 8 mm
- széles választék

A termékeknél lévő táblázatban megtalálja az üvegekre és a profilokra vonatkozó információkat. Eltérő igény esetén, kérjen információt a gyártótól!



■ 00 brillant



■ 01 ezüst (elox)



■ 04 fehér



■ 05 fekete elox



■ 02 transparent



■ 03 chinchilla



■ 14 rauch



■ 15 satinato



■ 11 grape



■ 20 intinglass (tower line)



■ 21 intinglass (lega line)



■ 16 rugiada (polisztirol)

Üvegvédelem

Védőpajzs a szennyeződések és a vízkő ellen!

A felületkezelés nélküli zuhanykabinok a vízzel, valamint a vízben található ásványokkal történő érintkezéskor káros hatásnak vannak kitéve. Ez nem fordulhat elő a Roth zuhanykabinokkal! Az egyedülálló, a RothETC nanotechnológián alapuló felületkezelő réteg gondoskodik róla, hogy a zuhanykabin olyan legyen, mintha Ön épp akkor vásárolta volna!

A védőfelület hosszantartó hatást biztosít!

A RothETC víztaszító réteg ellenáll az UV sugárzásnak, kiemelkedő vegyi- és mechanikai ellenálló képességgel rendelkezik, valamint jól viseli a nagyobb hőmérséklet különbségeket. Zsiradék taszító összetételének köszönhetően, kiválóak a szennyeződések megtapadását akadályozó tulajdonságai. Az üvegfelületek tisztántartása így mindig egyszerű.

Az üvegvédelem tartósságánál figyelembe kell venni az alkalmazott tisztítószerek hatását is.



■ RothETC-vel kezelt üvegfelület



■ Kezeletlen üvegfelület

