

FERRO®



KATALÓGUS 2021-2022.I.

SZANITER
SZERELVÉNYEK
ÉS KIEGÉSZÍTŐK

Jelmagyarázat

A termékinformációk könnyű olvashatóságának és értelmezésének érdekében a főbb termékjellemzőket és funkciókat ikonok formájában mutatjuk be.



A termékre vonatkozó garanciális időszak években kifejezve.

A piktogramban szereplő szám, a termékre vonatkozó garanciális évek számát jelzi.



Eco+

Ezzel a jelzéssel ellátott termékek kevesebb vizet és energiát fogyasztanak a szokásos modellekhez képest.



FERRO AirMix

Víztakarékos termék, a kifolyó víz sugarat levegővel dúsítja, ezáltal 50%-os vízmegtakarítást tesz lehetővé, miközben a víz sugar ereje nem csökken.



FerroClick

A kétállású keramiakartus átfolyáskorlátozójával akár 50%-os vízmegtakarítás is elérhető.



Termosztatikus csaptelep

A termosztátos hőfokszabályozó biztosítja az állandó 38 °C víz hőmérsékletet, ezáltal a biztonságos melegvíz használatot.

KONYHAI KIEGÉSZÍTŐK



Kihúzható kifolyócső

A kihúzható kifolyócsővel ellátott konyhai csaptelepekkel könnyűvé válik a mélyebb edények vízzel való feltöltése és tisztítása.



Elforgatható kifolyócső

A kifolyócső 360 fokkal elforgatható.



Dupla kifolyócső

A csaptelep két, egymástól függetlenül szabályozható kifolyócsővel rendelkezik.



Flexibilis kifolyócső

A kifolyócső szabadon hajlítható, ezáltal pontosan szabályozható a víz sugar iránya a használat során.



Dönthető kifolyócső

A dönthető funkció lehetővé teszi az ablak nyitását akkor is, ha a mosogató az ablak elé van beépítve.



Hidegvíz indítás

A csaptelep nyitásakor a kezelőkar első állásban csak hideg vizet enged, ezáltal energiát takarít meg, ill. kényelmesebbé teszi a használatot, akkor, amikor csupán hideg vízzel szeretné feltölteni az edényt.



Megfordítható mosogató

A mosogató igény szerint telepíthető úgy, hogy a lefolyó akár a bal, akár a jobb oldalon helyezkedjen el.



A készlet dugót is tartalmaz.

Jelmagyarázat

A termékinformációk könnyű olvashatóságának és értelmezésének érdekében a főbb termékjellemzőket és funkciókat ikonok formájában mutatjuk be.

FÜRDŐSZOBAI SZERELVÉNYEK



Easy Clean

A kézizuhany és a perlátor rugalmas műanyagból készült, amelyből könnyen eltávolítható a vízkő.



AIR-IN System

A levegőztetővel ellátott perlátornak köszönhetően a víz takaríthatunk meg, miközben a kifolyó víz sugár erőteljes marad.



Click-clack lefolyószelep

Ezzel az ikonnal ellátott termékek click-clack leeresztővel rendelkeznek, mely annak lenyomásával működik.



Szifon

A termék szifonnal rendelkezik.



Dupla csatlakoztatás

A termék lehetővé teszi két vízkimenet csatlakoztatását és használatát.



Többfunkciós vízszugár

A vízfolyás módja változtatható.



Anti Twist

Csavarodásgátló csatlakozóval ellátva.



Fügőleges beállítás

A zuhanyrúd függőleges állíthatósága.



Vízszintes beállítás

A zuhanyrúd - fal távolság állíthatósága.



Safe Touch System

Melegvíz használat során a csaptest nem forrósodik fel.

Több, mint amire számít

A Ferro szerelvények ötvözik a legújabb technológiákat divatos és elegáns formatervezéssel. A kínálat csaptelepeket, zuhanyzetteket és kiegészítőket tartalmaz modern megjelenéssel és figyelemfelkeltő színvilággal. Innovatív és funkcionális megoldásokkal ellátva kényelmes

használatot, gazdaságos vízfogyasztást biztosítanak és csökkentik a háztartási kiadásokat. Egyszerűen kifejezve mindent tud, ami elvárható egy csapteleptől, és még annál is többet!



KATALÓGUS 2021-2022.I.

A FERRO szaniter szerelvényeinek árlistája új formát kapott 2021-ben, melyben az árak mellett az egyes termékek és termékcsoportok fontos előnyei is bemutatásra kerülnek. A legújabb

technológiai megoldásokról, funkciókról és kialakításról szóló információk megkönnyítik a megfelelő kiegészítők kiválasztását akár a konyháról, akár a fürdőszobáról legyen szó.

FÜRDŐSZOBAI SZERELVÉNYEK

CSAPTELEPEK KÖZÉPÜLETEK SZÁMÁRA

4 2021. ÉV HÍREI

8 FERRO GROUP

10 ERŐSSÉGEK

210 NOVASERVIS

294 CIKKSZÁM KERESŐ

FÜRDŐSZOBAI CSAPTELEPEK

- 18 Áttekintő
- 20 Funkciók
- 21 Felület
- 22 Adore
White/Chrome
- 24 Adore
Black/Chrome
- 26 Stratos
- 28 Stratos Black
- 30 Zicco
- 32 Zicco Black
- 33 Padwa
- 34 Veneto Verdeline
- 35 Espacio
- 36 Alba Verdeline
- 37 Tiga Verdeline
- 39 Algeo Square
- 42 Algeo Square
Black/Chrome
- 43 Dijon
- 44 Fiesta
- 46 Ancona
- 47 Algeo
- 51 Algeo Black
- 52 Vasto
- 54 Stillo
- 55 Smile
- 56 Ferro One
- 58 Savio
- 59 Basic
- 61 Termosztatikus csaptelepek
- 62 Retro
- 63 Retro New
- 64 Standard
- 65 Hidegvizes szelepek

ZUHANY PROGRAMOK

- 68 Áttekintő
- 70 Zuhanyrendszer fejzuhannyal, kézzuhannyal

- és csapteleppel
- 75 Zuhanszették fejzuhannyal
- 79 Falsík alá építhető zuhanszették
- 80 Rudas zuhanszették állítható kézzuhannyal
- 86 Fali tartós zuhanszették
- 87 Zuhanytartók
- 89 Kézzuhanyok
- 92 Fejzuhanyok
- 93 Esőztető fejzuhanyok
- 94 Mennyezeti zuhanykarok
- 95 Kádtöltők
- 96 Zuhanycsövek

FÜRDŐSZOBAI KIEGÉSZÍTŐK

- 101 Áttekintő
- 102 Grace
- 105 Audrey
- 108 Metalia 1
- 113 Metalia Rácsprogram

KIEGÉSZÍTŐK ÉS ALKATRÉSZEK

- 118 Áttekintő
- 120 Zuhanyfolyókák
- 124 Sarokszelepek
- 127 Szifonok
- 130 Padlóösszefolyók
- 131 Leeresztők
- 135 Kézzuhanyok és zuhanycsövek kihúzható fejcsaptelepekhez
- 136 Perlátorok
- 139 Kiegészítők csaptelep szereléshez

- 142 Alkatrészek Kerámia betétek/ csapbetétek
- 147 Csaptelep kezelőkarok
- 148 Takarórozetták
- 149 Zuhanytartó villák
- 150 Csaptelep kifolyók

KONYHAI CSAPTELEPEK

KONYHAI CSAPTELEPEK

- 154 Áttekintő
- 156 Funkciók
- 157 Felület
- 158 Konyhai csaptelepek
- 171 Csaptelep kifolyók
- 172 Fali csaptelepek - áttekintő
- 174 Fali csaptelepek

MOSOGATÓK

- 176 Áttekintő
- 178 Gránit mosogatók
- 182 Rozsdamentes mosogatók
- 185 Falikutak

- 188 Áttekintő
- 190 Orvosi karos csaptelepek
- 195 Érintésmentes csaptelepek
- 201 Nyomógombos csaptelepek és szelepek
- 203 LEED/BREEAM zuhanyok
- 204 Grace Hotel
- 206 Metalia Help

NOVASERVIS TERMÉKEK

- 213 Áttekintő
- 225 Zuhanyprogram

FÜRDŐSZOBAI KIEGÉSZÍTŐK

- 233 Áttekintő
- 234 Metalia 1
- 242 Metalia 11
- 249 Metalia 12
- 256 Titania Yacore
- 259 Metalia Rácsprogram
- 263 Metalia Help
- 267 Hotel Program

- 269 Kiegészítők és alkatrészek

KERTI PROGRAM

- 285 Áttekintő
- 286 Locsolópisztolyok
- 287 Öntözők adapterrel
- 288 Kerti tömlők
- 289 Kiegészítők
- 291 Réz kiegészítők



ÚJDONSÁGOK

FIESTA

Időtlen elegancia

A Fiesta zuhanyzett elegáns megoldást nyújt azoknak, akik értékelik az eleganciát és figyelnek az apró részletekre.

A nagyméretű, vékony és lapos fezzuhany, a króm kézizuhany és a hozzá illő szintetikus zuhanycső a legfontosabb eleme a szettnek, amiért érdemes ezt a terméket választania.



ÚJDONSÁGOK

ZUMBA^{SLIM 2F}

Rugalmas precizitás

A konyhai csaptelep, mely tökéletesen ötvözi a termék egyedi funkcionalitását a legfrissebb trendekkel.

Zumba Slim 2F - mert mindenki erről beszél.

Egy újabb modell a flexibilis konyhai csaptelepek között a Ferro széles palettájáról.

Nagyszerű ajánlat azoknak, akik értékelik a kifinomult formát és a tökéletes színharmoniót a konyhában is.



BZA43B Konyhai csaptelep

Üdvözöljük a FERRO GROUP világában

A FERRO csoport Közép- és Kelet-Európa egyik legnagyobb szaniter- és gépészeti szerelvénygyártója, közel 30 éves tapasztalattal az iparágban. A magas termékminőség iránti elköteleződésének és a „biztonságos és jól funkcionáló otthon” vásárlói igény kielégítésére irányuló küldetéstudatának köszönhetően a Ferro termékek millió helyen vannak már jelen a világban. Minden évben új termékeket vezetünk be a piacra, amelyek egyre inkább megfelelnek a legigényesebb vásárlók elvárásainak is.

A jövőkép, a küldetéstudat és az értékek hármasa határozza meg az irányt, amely felé haladunk; ez inspirál bennünket a mindennapi munkánk során, meghatározza működésünket és az ügyfelekhez, alkalmazottakhoz, üzleti partnerekhez és részvényesekhez való hozzáállásunkat.

A helyi piacok és azok igényeinek megértése lehetővé tette számunkra, hogy elnyerjük ügyfeleink bizalmát és dinamikus, nemzetközi terjeszkedést valósítsunk meg. A fenntartható fejlődés filozófiáján alapuló következetes beruházások a modern technológiákba vonzó dizájn és minőségi termékek kínálnak számos piaci szegmens számára. Ferro Groupként vezető pozíciót kívánunk elérni a fürdőszobai és konyhai szaniterek világában, melyet szakértők által kidolgozott professzionális beépítési rendszerekkel támogatunk. Kísérni szeretnénk vásárlóinkat a termékkel való kapcsolat minden szakaszában - az inspirációtól kezdve a hatékony szállításon át a hibamentes használatig.

A FERRO csoport megőrzi piacvezető pozícióját számos piaci és vállalati előnyének köszönhetően.



A vállalat stabil és biztonságos helyzete

A Csoport több márkával rendelkezik, köztük a Ferro, Metalia és Titania, melyek jelentős versenyelőnyt és erős piaci pozíciót biztosítanak. A FERRO-nak fontos a termékek magas színvonalú működésének fenntartása és folyamatos fejlesztése, amely lehetővé teszi az ügyfelek széles körének megtartását, a márkába vetett bizalom erősítését és a stabil piaci pozíció fenntartását.



Nagyszabású műveletek

Lengyelországi tevékenysége mellett a FERRO Csoport Európában és számos más külföldi piacon kínálja termékeit, Közép- és Kelet-Európa egyik legnagyobb szaniter- és gépészeti szerelvénygyártójává válva. Termékeinket a cseh NOVASERVIS gyárban gyártják Znojmo-ban, valamint számos más gyárban Európában és Ázsiában.



Kiváló minőségű termékek

A FERRO Csoport folyamatosan törekszik a lehető legjobb minőségi paraméterek elérésére. A FERRO különös hangsúlyt fektet az alkalmazandó szabványok követelményeinek való megfelelésre, a termékek magas műszaki paramétereinek, biztonságának és funkcionalitásának fenntartására. Ezt bizonyítja, hogy a FERRO Csoport bevezette az ISO 9001: 2008 minőségirányítási rendszert. A minőség iránti különös figyelemnek köszönhetően cégünket többször kitüntették és elismerték a termékek kiváló minőségéért környezetvédelmi és ipari intézmények, valamint elismert szaklapok.



Kivételes csapat

Cégünket és annak sikerét olyan Emberek alkotják, akikre a Ferro legértékesebb bázisaként tekintünk. A FERRO szervezeti kultúráját szenvedélyes és nyitott gondolkodású emberek hozták létre, ezért alkalmazunk kivételes embereket és biztosítjuk folyamatos fejlődésüket.



A FERRO székhelye Skawinában



Gyár és logisztikai központ Znojmo-ban (Csehország)



Nemzetközi jövőkép, helyi alapok

A Ferro Group európai piaci tevékenységét helyi értékesítési képviselőkkel látja el. Ennek köszönhetően a vállalat tökéletesen felismeri a piac igényeit, és tevékenységét a helyi sajátosságokhoz igazítja. A rugalmasság és a helyi aktivitás, valamint a csoport által kínált globális lehetőségek együttesen teszik a Ferro Groupot ma az európai szaniter- és fűtéstechikai szektor vezetőjévé. A nemzetközi terjeszkedés következetes megvalósítása a Ferro Group egyre erősödő megjelenését eredményezi új piacokon.

A FERRO Group vállalatai

- FERRO S.A. Lengyelország
- FERRO International Sp. z o.o. Lengyelország
- NOVASERVIS spol. s.r.o. Cseh Köztársaság
- NOVASERVIS FERRO Group SRL Románia, Moldova
- NOVASERVIS FERRO SK s.r.o. Szlovákia
- FERRO HUNGARY KFT Magyarország
- NOVASERVIS FERRO Bulgaria Ltd. Bulgária
- FERRO BALTICS UAB Lettország, Litvánia, Észtország
- FERRO ADRIATICA Horvátország, Észak-Macedónia, Bosznia-Hercegovina, Montenegró

A FERRO Csoport története a cég alapítása óta Krakó déli részéhez kapcsolódik, ahol a vállalat központja évek óta Skawinában található.

A Ferro márka erőssége a cseh gyárban, európai technológiai és munkaszervezési normák alapján gyártott termékek kiváló minősége, valamint a 25 ezer kategóriában kínált több ezer egyedi termék folyamatosan frissülő és bővülő választéka: fürdőszobai csaptelepektől kezdve a konyhai csapokon és mosogatókon, kerti csapokon/szelepeken, mérőeszközökön, radiátorokon, szivattyúkon és fűtésszabályozó rendszereken át kiszolgálva egyéni ügyfeleket, és intézmények - fejlesztők, ingatlankezelők, bérlők - csoportjait egyaránt.

Márkáink

Figyelünk ügyfeleink igényeire, és kiváló minőségű termékeket készítünk számukra az alábbi márkák alatt: Ferro, Nobless, Metalia és Titania. Minden márka megfelel a különböző vásárlói csoportok igényeinek, és mindegyiket azért hoztuk létre, hogy megkönnyítsék a mindennapokat és garantálják a biztonságos, kényelmes és funkcionális belső tereket.

Világmárka

Csoportmárkák (CZ/SK)

A FERRO Csoporthoz tartozó termékmárkák

FERRO[®]
GROUP

novaservis
FERRO GROUP

FERRO[®]

NOBLESS

METALIA

TITANIA

Formatervezés és ergonómia

A FERRO termékeket a magas minőség, innováció és kiváló formatervezés jellemzi. Ezt bizonyítja számos díja és kitüntetése, melyekkel az iparág jutalmazta, valamint rangos belsőépítészeti magazinok elismerése is. Termékeink a mindennapi élet részét képezik, elkísérik vásárlóinkat, és hozzájárulnak jó közérzetükhöz és kényelmükhöz. Fűtéstechnikai és szaniter termékeink nyújtotta megoldásokkal gondoskodunk a biztonságos termékhasználatról, funkcionalitásról és vásárlóink kényelméről, mivel elégedettségük sikerünk egyetlen igazi mércéje.



DÍJNYERTES TERVEZÉS
EURÓPAI SZABVÁNYOK



A lényeg a részletekben rejlik

A gyártás minden szakaszában a FERRO nagy figyelmet fordít a részletekre, azok tökéletes kivitelezésére és befejezésére egyaránt.

Ennek eredményeként a vállalat minden terméke a legjobb minőséget és kifogástalan megjelenést képviseli.

MINŐSÉGELLENŐRZÉS ÉS A RÉSZLETEKRE VALÓ ODAFIGYELÉS



MINŐSÉG, ELENŐRZÉS ALATT

A FERRO gondoskodik termékei kiváló minőségéről. A vállalat különös hangsúlyt fektet az alkalmazandó szabványok követelményeinek való megfelelésre, a magas műszaki paraméterek, a termékek biztonságának és funkcionalitásának fenntartására. A vállalat összes termékére rendkívül pontos és szigorú minőségellenőrzési eljárások vonatkoznak. Minden gyártási fázisban ellenőrzik őket, melyet magasan képzett mérnökök felügyelnek, akik felelősek a minőségért és a termékek tanúsításáért. Az ellenőrök ellenőrzik a minőségbiztosítási rendszer eljárásainak betartását. Ide tartoznak a lengyel PN és az európai PN-EN sorozatú szabványok által meghatározott eljárások és a minőségirányítási rendszerrel kapcsolatos eljárások.



Gyártási folyamat

A FERRO termékek gyártását a világ számos modern gyárában végzik, a legmagasabb minőségű alapanyagok és alkatrészek felhasználásával, megbízható beszállítóktól Európából és Ázsiából.

Saját üzemünk van Znojmo-ban (Csehország), modern logisztikai központtal. Ez, valamint az Európa szívében való elhelyezkedésünk biztosítja a vállalatcsoportok és a különböző európai és globális piacok közötti hatékony és eredményes elosztást. A gyárak elhagyása előtt minden termék aprólékos minőségellenőrzésen megy keresztül, amely biztosítja, hogy vásárlóink egy bevált, megbízható terméket kapjanak, amely hosszú évek kényelmes működését biztosítja.

A znojmoi gyárban modern CNC megmunkáló üzem, saját üvegyár, összeszerelő sor, galvanizáló, valamint csaptelep összeszerelő- és fényező állomások működnek.

Az üzem csaknem 40 éves termelési hagyományokkal rendelkezik. Ma már nem csak csaptelepeket gyártanak, hanem fürdőszobai kiegészítőket, fürdőszobai szerelvényeket és sárgaréz és rozsdamentes osztó-gyűjtőket is. Az üzem emellett egy teljesen automatizált, zárt vízkörrel rendelkező krómozó üzemmel is büszkélkedhet, amely a legújabb környezetvédelmi követelményekhez igazodik.



Tapasztalat és szenvedély

Cégünket és annak sikerét olyan emberek hozták létre, akik a Csoport legértékesebb bázisát jelentik. A FERRO szervezeti kultúráját szenvedélyes és nyitott gondolkodású emberek teremtették meg, ezért alkalmazunk kivételes embereket és biztosítjuk folyamatos fejlődésüket. Úgy gondoljuk, hogy a megfelelő ösztönzési rendszer, a jó munkakörülmények és a partneri viszony segíti a hatékony munkát, az alkalmazottak fejlődését és ezáltal elősegíti a vállalat további sikereit. Mindennapi tevékenységünk során olyan értékek vezérelnek bennünket, amelyek lehetővé teszik számunkra a rendkívüli munkakörülmények kialakítását.

RENDKÍVÜLI EMBEREKKEL
DOLGOZUNK, MERT NEKIK
KÖSZÖNHETJÜK RENDKÍVÜLI
EREDMÉNYEINKET.

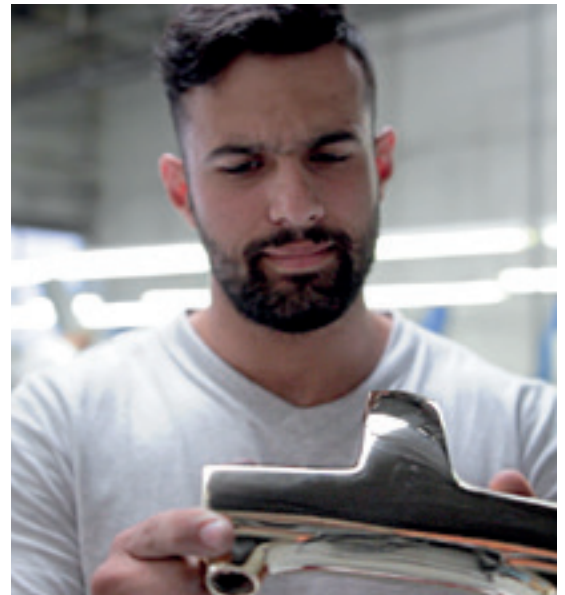

EMBEREK

Csapatunk közel félezer emberből áll, Európa-szerte. Hosszú ideje dolgozó munkatársaink tapasztalatait a fiatalok lendülete egészíti ki, amelynek köszönhetően kreatív ötleteket és innovatív megoldásokat valósítunk meg együtt; és létrehozunk egy energikus, hatékony szervezetet, amely értékeli a csapatmunkát, a kölcsönös tiszteletet és a folyamatos fejlődést.

Ökológia - ma és holnap

A FERRO szerelvények széles választékában az ökológiai jellemzőkkel rendelkező termékek külön figyelmet érdemelnek. A lengyel piacon ilyen termékek közé tartozik a VerdeLine. Az ebből a sorozatból származó csaptelepek lehetővé teszik a takarékos vízhasználatot és a fűtéshez szükséges energiafogyasztás csökkentését, így jelentősen mérséklik a háztartási költségeket.

Kiváló minőségüket számos díj és rangos bizonyítvány igazolja. Ezenkívül 10 VerdeLine terméket felvettek az Európai Vízcímke osztályozásába.



KÖRNYEZETBARÁT
MEGOLDÁSOK ÉS AZ
ÖN PÉNZTÁRCÁJA

A VerdeLine csaptelepeknél alkalmazott megoldások a vízfogyasztás minimalizálását szolgálják anélkül, hogy a csaptelepek és zuhanyzók használatának kényelme csorbulna. Funkcionális előnyei mellett az egyes modelleket divatos, modern külső jellemzi.



A víztakarékos zuhanykészlet melletti döntés észrevehetően hozzájárul az otthoni vízfogyasztás csökkentéséhez. A kézi zuhanyba és a kifolyócsőbe szerelt speciális vízfolyás-korlátozó mellett a termék levegőztető rendszerrel - Ferro Air-in System - van felszerelve. Ez a hagyományos zuhanyrendszerekhez képest akár 50% -kal kevesebb vízhasználatot tesz lehetővé egy zuhanyhasználat alatt. Ugyanakkor a zuhany és a csaptelep vízfolyása erőteljes marad.

Perlátor Ferro Air Mix

A VerdeLine termékei olyan perlátorral vannak felszerelve, amelyek könnyű vízkőeltávolítási rendszerrel rendelkeznek. A kifolyócső végén elhelyezett perlátor a vizet levegővel dúsítja, így akár 50% -os vízmegtakarítást tesz lehetővé.

VerdeLine sorozat családjai:

- 34 Veneto VerdeLine
- 36 Alba VerdeLine
- 37 Tiga VerdeLine
- 75 Amiga VerdeLine
- 75 Amigo VerdeLine
- 81 Doppio VerdeLine

Vigyázunk a jövőre

A víztakarékosságot el lehet kezdeni a mindennapi szokások megváltoztatásával, illetve a konyha és a fürdőszoba speciális eszközökkel való felszerelésével. **Legyen környezettudatos ma - mert így tud a leginkább vigyázni a saját - és gyermekei jövőjére.**







- BF12A** Mosdócsaptelep elforgatható kifolyócsővel
N320 Zuhanysett állítható zuhanytartóval
BF17P Falsík alá építhető 2 funkciós zuhanycsaptelep
S282 Hengeres búraszifon
B07 Törölközőtartó karika
B04 Dupla, üveg fogmosópohár tartóval
B05 Szimpla akasztó

Fürdőszobai csaptelepek

A Ferro fürdőszobai termékek széles választéka **komplett fürdőszobai felszerelést tesz lehetővé**. A javasolt megoldások között megtalálhatók a mosdókagylók funkcionális kiegészítői, fürdőkádak, zuhany- és bidé csaptelepek, valamint modern zuhanyzettek. A csaptelepeket és zuhanyzetteket vonzó külső jellemzi, összhangban a legújabb tervezési trendekkel. Könnyedén illesztheti a termékeket az Ön stílusához a klasszikustól a nagyon modern belső terekig; tökéletesen illeszkednek a különféle stílusú enteriőrökbe.

KRÓM



STRATOS
26



ZICCO
30



PADWA
33



VENETO VERDELINE
34



ESPACIO
35



ANCONA
46



ALGEO
47



VASTO
52



STILLO
54



SMILE
55



RETRO NEW
63



STANDARD
64



CARMEN
65

FEHÉR-KRÓM

FEKETE-KRÓM

FEKETE



ADORE WHITE/CHROME
22



ADORE BLACK/CHROME
24



ALGEO SQUARE BLACK/CHROME
42



STRATOS BLACK
28



ZICCO BLACK
32



ALBA VERDELINE
36



TIGA VERDELINE
37



ALGEO SQUARE
39



DIJON
43



FIESTA
44



FERRO ONE
56



SAVIO
58



BASIC
59



**TERMOZTÁTOS
CSAPTELEPEK**
61



RETRO
62



ALGEO BLACK
51

Funkciók térképe

A mindennapi használat megkönnyítéséhez, a kényelem és a biztonság garantálásához szükséges funkciók mellett a Ferro fürdőszobai csaptelepei innovatív megoldásokkal felszereltek, amelyek lehetővé teszik a felhasználók számára a takarékos vízhasználatot és a háztartási költségek csökkentését.

FÜRDŐSZOBAI SZERELVÉNYEK



Oldal szám	Termékcsalád	Eco	FERRO AirMix	Erforgatható kifolyócsó	Easy Clean	Hot Stop 38°C	Kihúzható kézizuhany párafunkcióval	Click-clack
22	Adore						●	●
26	Stratos							●
30	Zicco			●				●
33	Padwa			●			●	
34	Veneto Verdeline	●	●		●			
35	Espacio							●
36	Alba Verdeline	●	●		●			●
37	Tiga Verdeline	●	●	●	●			●
39	Algeo Square			●			●	●
43	Dijon							
44	Fiesta			●				●
46	Ancona			●				
47	Algeo			●			●	
52	Vasto			●				
54	Stillo			●				
55	Smile			●				
56	Ferro One			●				●
58	Savio			●				
59	Basic			●				
62	Retro			●				
63	Retro New			●				
64	Standard			●				
65	Carmen			●				

Színválaszték

A csaptelepek és zuhanyzók vonzó megjelenését érdekes formák és esztétikailag tetszetős felületek teszik izgalmassá. Elegáns króm, divatos fekete vagy a két szín kombinációja kiemeli a fürdőszoba egyedi jellegét.

FÜRDŐSZOBAI SZERELVÉNYEK

Oldal szám	Termékcsalád	Króm	Fekete-króm	Fekete	Fehér-Króm
22	Adore		●		●
26	Stratos	●		●	
30	Zicco	●		●	
33	Padwa	●			
34	Veneto Verdeline	●			
35	Espacio	●			
36	Alba Verdeline	●			
37	Tiga Verdeline	●			
39	Algeo Square	●	●		
43	Dijon	●			
44	Fiesta	●			
46	Ancona	●			
47	Algeo	●		●	
52	Vasto	●			
54	Stillo	●			
55	Smile	●			
56	Ferro One	●			
58	Savio	●			
59	Basic	●			
62	Retro	●			
63	Retro New	●			
64	Standard	●			
65	Carmen	●			



Króm

A fényes króm bevonat univerzális választás, tökéletesen illeszkedik minden színhez és elrendezési stílushoz.

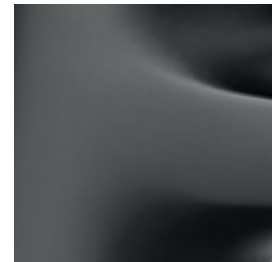

Fekete

A divatos fekete meghatározza a fürdőszoba hangulatát, a nyugalom és pihenés szigetévé változtatja azt.



Fekete-króm

A króm által megtört fekete remekül mutat tágas, elegáns fürdőszobákban.











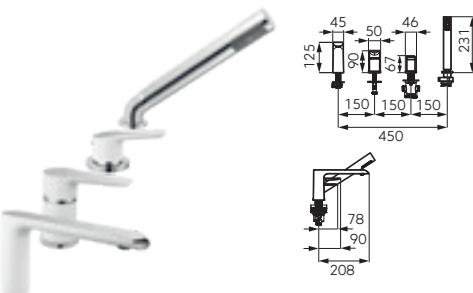

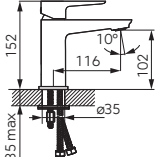

Fehér-króm

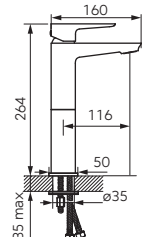

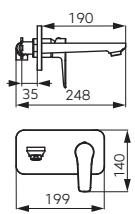
Az élénk színek ezen gyönyörű kombinációja feldobja a belső teret, ami a kis fürdőszobákban különösen fontos.

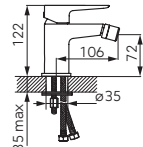
A Ferro csaptelepek felületei nemcsak dekoratívak, de tökéletesen védik a csaptelepeket és a zuhanyokat a külső káros hatásoktól.

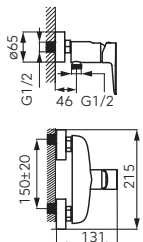
		Leírás	Szín	Cikkszám	Ft
		 Mosdócsaptelep <ul style="list-style-type: none"> kerámia szabályozó betét G5/4 fém click-clack leeresztő perlátor M24x1 flexibilis bekötőcső G3/8 - M10x1 	fehér-króm	BDR2	26 890
		Magasított mosdócsaptelep <ul style="list-style-type: none"> kerámia szabályozó betét perlátor M24x1 flexibilis bekötőcső G3/8 - M10x1 	fehér-króm	BDR2L	35 590
		Falsík alá építhető mosdócsaptelep <ul style="list-style-type: none"> kerámia szabályozó betét tartalmazza a falba építendő és látható egységet is perlátor M24x1 kifolyócső hossza: 190 mm 	fehér-króm	BDR3PA	36 690
		Bidécsaptelep <ul style="list-style-type: none"> kerámia szabályozó betét automata fém leeresztő szett G5/4 perlátor M24x1 flexibilis bekötőcső G3/8 - M10x1 	fehér-króm	BDR6	31 390
		Zuhanycsaptelep <ul style="list-style-type: none"> kerámia szabályozó betét Z-idom G1/2, kiállások közti távolság 150 ± 20 mm zuhanycsatlakozás G1/2 zuhanyzett nélkül 	fehér-króm	BDR7	27 190
		Falsík alá építhető 2 funkció csaptelep <ul style="list-style-type: none"> 2 funkció tartalmazza a falba építendő és látható egységet is 2-funkciós szabályozó kerámia szabályozó betét csatlakozó G1/2 zuhanykimenet G1/2 	fehér-króm	BDR7P	35 290

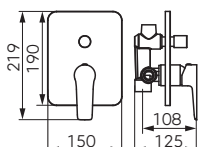
	Leírás	Szín	Cikkszám	Ft
	<p>Kádcsaptelep</p> <ul style="list-style-type: none"> • kerámia szabályozó betét • automata zuhanyváltó rögzítő funkcióval • perlátor M24x1 • Z-idom G1/2, kiállások közti távolság 150 ± 20 mm • zuhanyzettet nélkül 	fehér-króm	BDR1	36 590
	 <p>Perembe szerelhető négylyukű kádcsaptelep</p> <ul style="list-style-type: none"> • kerámia szabályozó betét • kerámia zuhanyváltó • kihúzható kézizuhany párafunkcióval • perlátor M24x1 • flexibilis bekötőcsővel 	fehér-króm	BDR11A	82 790

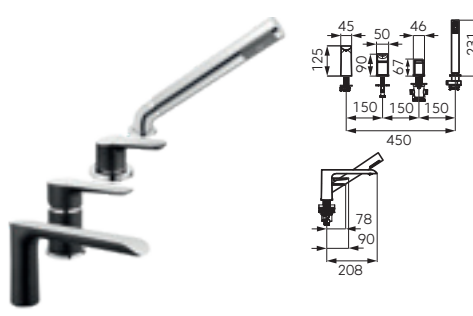

			Leírás	Szín	Cikkszám	Ft
			Mosdócsaptelep • kerámia szabályozó betét • G5/4 click-clack fém leeresztő • perlátor M24x1 • flexibilis bekötőcső G3/8 - M10x1	fekete-króm	BDR2BLC	28 990
			Magasított mosdócsaptelep • kerámia szabályozó betét • perlátor M24x1 • flexibilis bekötőcső G3/8 - M10x1	fekete-króm	BDR2LBLC	35 590
			Falsík alá építhető mosdócsaptelep • kerámia szabályozó betét • tartalmazza a falba építhető és látható egységet is • kifolyócső hossza: 190 mm • perlátor M24x1	fekete-króm	BDR3PABLC	37 390
			Bidécsaptelep • kerámia szabályozó betét • automata fém leeresztő szett G5/4 • perlátor M24x1 • flexibilis bekötőcső G3/8 - M10x1	fekete-króm	BDR6BLC	31 390
			Zuhanycsaptelep • kerámia szabályozó betét • Z-idom G1/2, kiállások közti távolság 150 ± 20 mm • zuhanycsatlakozás G1/2 • zuhanyszett nélkül	fekete-króm	BDR7BLC	27 890
			Falsík alá építhető 2 funkció zuhanycsaptelep • 2 funkció • tartalmazza a falba építendő és látható egységet is • 2-funkciós szabályozó • kerámia szabályozó betét • csatlakozó G1/2 • zuhanykimenet G1/2	fekete-króm	BDR7PBLC	35 290



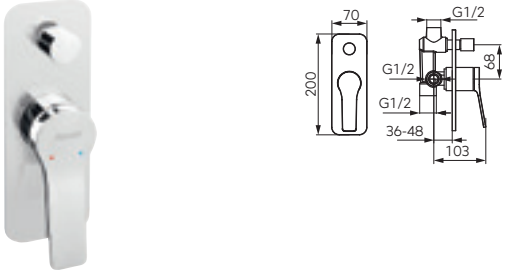
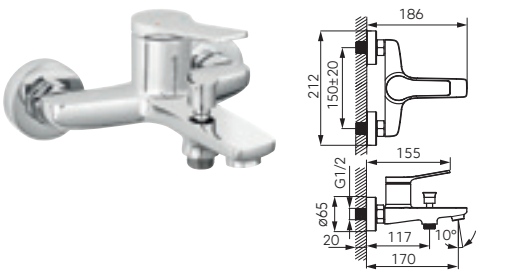



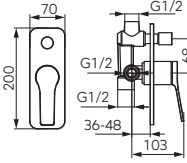

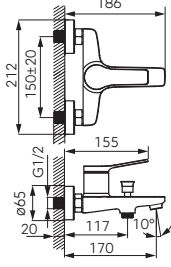
	Leírás	Szín	Cikkszám	Ft
	<p>Kádcsaptelep</p> <ul style="list-style-type: none"> • kerámia szabályozó betét • automata zuhanyváltó rögzítő funkcióval • perlátor M24x1 • Z-idom G1/2, kiállások közti távolság 150 ± 20 mm • zuhanyzettel nélkül 	fekete-króm	BDR1BLC	37 390
	<p> Perembe szerelhető négylyukú kádcsaptelep</p> <ul style="list-style-type: none"> • kerámia szabályozó betét • kerámia zuhanyváltó • kihúzható kézi zuhany párafunkcióval • perlátor M24x1 • flexibilis bekötőcsővel 	fekete-króm	BDR11ABL	83 890

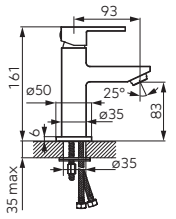
		Leírás	Szín	Cikkszám	Ft
		 Mosdócsaptelep <ul style="list-style-type: none"> • Mosdócsaptelep • kerámia szabályozó betét • G5/4 click-clack fém leeresztő • perlátor M24x1 • flexibilis bekötőcső G3/8 - M10x1 	króm	BSC2	26 890
		Magasított mosdócsaptelep <ul style="list-style-type: none"> • kerámia szabályozó betét • perlátor M24x1 • flexibilis bekötőcső G3/8 - M10x1 	króm	BSC2L	-
		Falsík alá építhető mosdócsaptelep <ul style="list-style-type: none"> • kerámia szabályozó betét • tartalmazza a falba építendő és látható egységet is • kifolyócső hossza: 180 mm • perlátor M24x1 	króm	BSC3PA	41 890
		Bidécsaptelep <ul style="list-style-type: none"> • kerámia szabályozó betét • automata fém leeresztő szett G5/4 • perlátor M24x1 • flexibilis bekötőcső G3/8 - M10x1 	króm	BSC6	27 190
		Zuhanycsaptelep <ul style="list-style-type: none"> • kerámia szabályozó betét • Z-idom G1/2, kiállások közti távolság 150 ± 20 mm • zuhanycsatlakozás G1/2 • zuhanyszett nélkül 	króm	BSC7	24 090
		Falsík alá építhető 1 funkciós csaptelep <ul style="list-style-type: none"> • 1 funkció • tartalmazza a falba építhető és a látható egységet is • kerámia szabályozó betét • G1/2 csatlakozó 	króm	BSC7PA	25 890

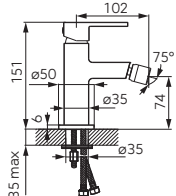

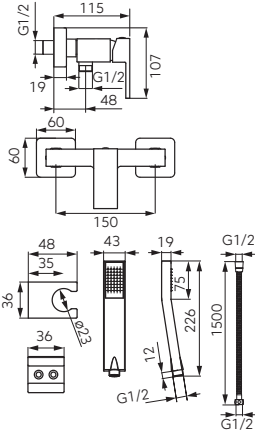

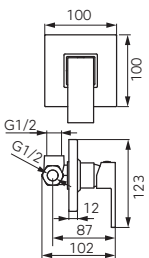

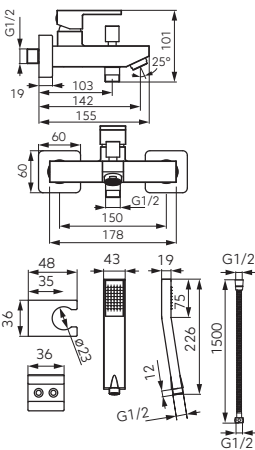
	Leírás	Szín	Cikkszám	Ft
	<p>Falíká alá építhető 2 funkciós csaptelep</p> <ul style="list-style-type: none"> • 2 funkció • tartalmazza a falba építhető és a látható egységet is fali • 2 funkciós szabályozó • kerámia szabályozó betét • csatlakozó G1/2 • zuhanykimenet G1/2 	króm	BSC7P	36 690
	<p>Kádcsaptelep</p> <ul style="list-style-type: none"> • kerámia szabályozó betét • automata zuhanyváltó rögzítő funkcióval • perlátor M24x1 • Z-idom G1/2, kiállások közti távolság 150 ± 20 mm • zuhanyzettel nélkül 	króm	BSC1	29 990

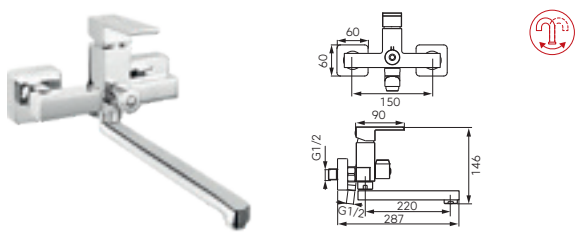
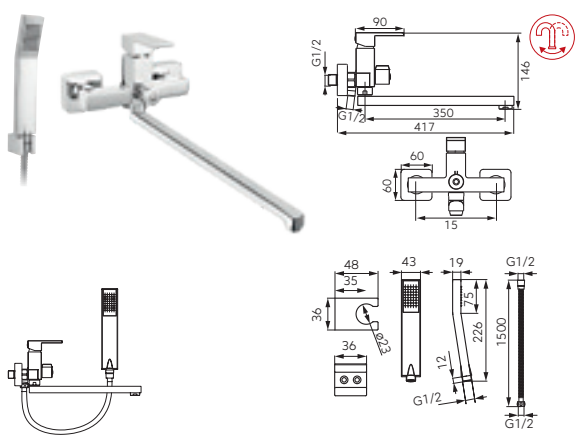

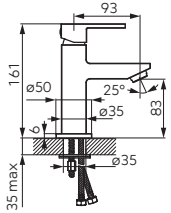

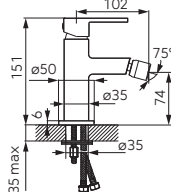

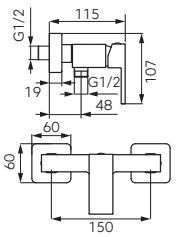

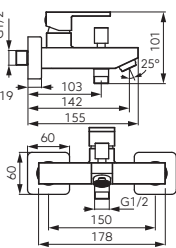

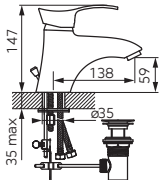

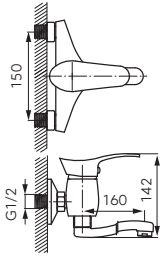
		Leírás	Szín	Cikkszám	Ft
		Mosdócsaptelep <ul style="list-style-type: none"> • kerámia szabályozó betét • perlátor M24x1 • flexibilis bekötőcső G3/8 - M10x1 	fekete	BSC2BL	31 390
		Magasított mosdócsaptelep <ul style="list-style-type: none"> • kerámia szabályozó betét • perlátor M24x1 • flexibilis bekötőcső G3/8 - M10x1 	fekete	BSC2LBL	36 690
		Fal sík alá építhető mosdócsaptelep <ul style="list-style-type: none"> • kerámia szabályozó betét • tartalmazza a falba építendő és látható egységet is • kifolyócső hossza: 180 mm • perlátor M24x1 	fekete	BSC3PABL	51 390
		Bidécsaptelep <ul style="list-style-type: none"> • kerámia szabályozó betét • perlátor M24x1 • flexibilis bekötőcső G3/8 - M10x1 	fekete	BSC6BL	30 090
		Zuhanycsaptelep <ul style="list-style-type: none"> • kerámia szabályozó betét • Z-idom G1/2, kiállások közti távolság 150 ± 20 mm • zuhanycsatlakozás G1/2 • zuhanyszett nélkül 	fekete	BSC7BL	28 290
		Fal sík alá építhető 1 funkciós csaptelep <ul style="list-style-type: none"> • 1 funkció • tartalmazza a falba építendő és látható egységet is • kerámia szabályozó betét • csatlakozó G1/2 	fekete	BSC7PABL	30 090

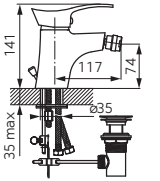
	Leírás	Szín	Cikkszám	Ft
 	<p>Falás alá építhető 2 funkciós csaptelep</p> <ul style="list-style-type: none"> • 2 funkció • tartalmazza a falba építendő és látható egységet is • 2-funkciós szabályozó • kerámia szabályozó betét • csatlakozó G1/2 • zuhanykimenet G1/2 	fekete	BSC7PBL	42 990
 	<p>Kádcsaptelep</p> <ul style="list-style-type: none"> • kerámia szabályozó betét • automata zuhanyváltó rögzítő funkcióval • perlátor M24x1 • Z-idom G1/2, kiállások közti távolság 150 ± 20 mm • zuhanyszett nélkül 	fekete	BSC1BL	37 290

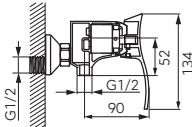
	Leírás	Szín	Cikkszám	Ft
  	Mosdócsaptelep <ul style="list-style-type: none"> kerámia szabályozó betét G5/4 click-clack leeresztő perlátor M24x1 flexibilis bekötőcső G3/8 - M10x1 	króm	BZI2	17 790
 	Bidécsaptelep <ul style="list-style-type: none"> kerámia szabályozó betét automata leeresztő szett G5/4 perlátor M24x1 flexibilis bekötőcső G3/8 - M10x1 	króm	BZI6	20 890
 	Zuhanycsaptelep kézizuhannyal <ul style="list-style-type: none"> kerámia szabályozó betét Z-idom G1/2, kiállások közti távolság 150 ± 20 mm zuhanycsatlakozás G1/2 	króm	BZI77	20 890
 	Fal sík alá építhető 1 funkciós csaptelep <ul style="list-style-type: none"> 1 funkció tartalmazza a falba építendő és látható egységet is kerámia szabályozó betét csatlakozó G1/2 	króm	BZI7PA	16 590
 	Kádcsaptelep kézizuhannyal <ul style="list-style-type: none"> kerámia szabályozó betét automata zuhanyváltó rögzítő funkcióval perlátor M24x1 Z-idom G1/2, kiállások közti távolság 150 ± 20 mm 	króm	BZI11	27 190

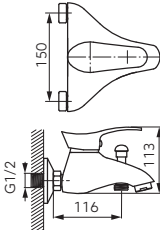

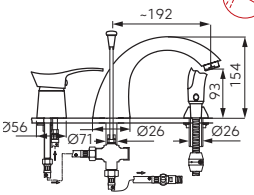







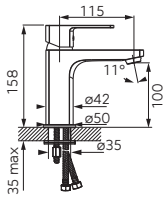



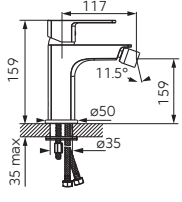

	Leírás	Szín	Cikkszám	Ft
	<p>Fali mosdócsaptelep zuhanycsatlakozással</p> <ul style="list-style-type: none"> • kerámia szabályozó betét • perlátor M24x1 • kerámia zuhanyváltó • elforgatható kifolyócső • Z-idom G1/2, kiállások közti távolság 150 ± 20 mm • zuhanycsatlakozás G1/2 • zuhanyezett nélkül 	króm	BZI3A	-
	<p>Fali kád- és mosdótöltő csaptelep kézi zuhannyal kerámia szabályozó betét</p> <ul style="list-style-type: none"> • perlátor M24x1 • kerámia zuhanyváltó • elforgatható kifolyócső hossza: 350 mm • Z-idom G1/2, kiállások közti távolság 150 ± 20 mm G1/2 zuhanycsatlakozó 	króm	BZI55A	-



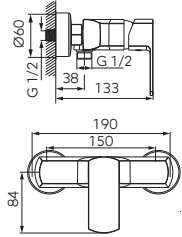

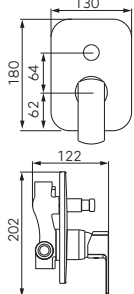

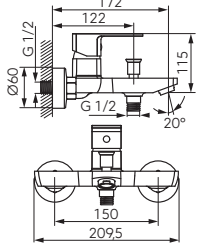

		Leírás	Szín	Cikkszám	Ft
		Mosdócsaptelep <ul style="list-style-type: none"> • kerámia szabályozó betét • perlátor M24x1 • flexibilis bekötőcső G3/8 - M10x1 	fekete	BZI2BL	19 590
		Bidécsaptelep <ul style="list-style-type: none"> • kerámia szabályozó betét • perlátor M24x1 • flexibilis bekötőcső G3/8 - M10x1 	fekete	BZI6BL	21 990
		Zuhanycsaptelep <ul style="list-style-type: none"> • kerámia szabályozó betét • Z-idom G1/2, kiállások közti távolság 150 ± 20 mm • zuhanycsatlakozás G1/2 • zuhanyzett nélkül 	fekete	BZI7BL	21 990
		Kádcsaptelep <ul style="list-style-type: none"> • kerámia szabályozó betét • automata zuhanyváltó • perlátor M24x1 • Z-idom G1/2, kiállások közti távolság 150±20 mm • zuhanyzett nélkül 	fekete	BZI1BL	28 290

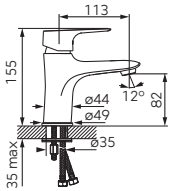

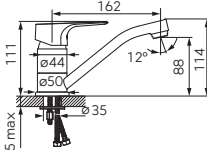
		Leírás	Szín	Cikkszám	Ft
		Mosdócsaptelep <ul style="list-style-type: none"> kerámia szabályozó betét automata fém leeresztő szett G5/4 perlátor M24x1 flexibilis bekötőcső G3/8 - M10x1 	króm	BTP2	19 890
		 Fali mosdócsaptelep <ul style="list-style-type: none"> kerámia szabályozó betét perlátor M24x1 elforgatható kifolyócső Z-idom G1/2, kiállások közti távolság 150 ± 20 mm 	króm	BTP3	25 790
		Bidécsaptelep <ul style="list-style-type: none"> kerámia szabályozó betét automata fém leeresztő szett G5/4 perlátor M24x1 flexibilis bekötőcső G3/8 - M10x1 	króm	BTP6	21 590
		Zuhanycsaptelep <ul style="list-style-type: none"> kerámia szabályozó betét Z-idom G1/2, kiállások közti távolság 150 ± 20 mm zuhanycsatlakozás G1/2 zuhanyzett nélkül 	króm	BTP7	17 790
		Kádcsaptelep <ul style="list-style-type: none"> kerámia szabályozó betét automata zuhanyváltó rögzítő funkcióval perlátor M24x1 Z-idom G1/2, kiállások közti távolság 150 ± 20 mm zuhanyszett nélkül 	króm	BTP1	28 290
		 Perembe szerelhető háromlyukú kádcsaptelep <ul style="list-style-type: none"> kerámia szabályozó betét automata zuhanyváltó rögzítő funkcióval kihúzható kézizuhany párafunkcióval perlátor M28x1 tömlőcsatlakozás G1/2x1/2x400 mm 	króm	BTP11A	52 290

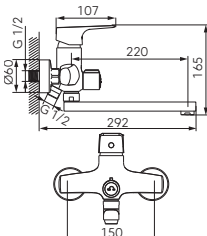
			Leírás	Szín	Cikkszám	Ft
		  	Mosdócsaptelep • FerroClick hőfokszabályozó kerámiabetét • FerroAirMix átfolyáskorlátozó perlátor M24x1 • Ferro Easy Clean System - a vízkőlerakódás könnyű eltávolításához automata fém leeresztő szett G5/4 • flexibilis bekötőcső G3/8 - M10x1	króm	BVN2VL	20 990
		  	Magasított mosdócsaptelep • FerroClick hőfokszabályozó kerámiabetét • FerroAirMix átfolyáskorlátozó perlátor M24x1 • Ferro Easy Clean System - a vízkőlerakódás könnyű eltávolításához • flexibilis bekötőcső G3/8 - M10x1	króm	BVN2LVL	37 690
		  	Bidécsaptelep • FerroClick hőfokszabályozó kerámiabetét • FerroAirMix átfolyáskorlátozó perlátor M24x1 • Ferro Easy Clean System - a vízkőlerakódás könnyű eltávolításához • automata fém leeresztő szett G5/4 • flexibilis bekötőcső G3/8 - M10x1	króm	BVN6VL	21 990
			Zuhanycsaptelep • FerroClick hőfokszabályozó kerámiabetét • Z-idom G1/2, kiállások közti távolság 150 ± 20 mm • zuhanycsatlakozás G1/2 • zuhanyezett nélkül	króm	BVN7VL	21 990
			Kádcsaptelep • FerroClick hőfokszabályozó kerámiabetét • automata zuhanyváltó rögzítő funkcióval • perlátor M24x1 • Z-idom G1/2, kiállások közti távolság 150 ± 20 mm zuhanyezett nélkül	króm	BVN1VL	32 390

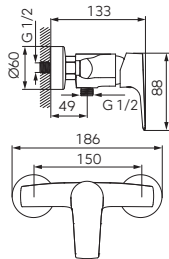



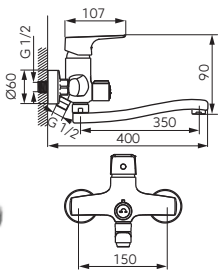

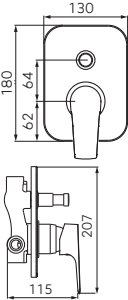

		Leírás	Szín	Cikkszám	Ft
		<p>Mosdócsaptelep</p> <ul style="list-style-type: none"> • kerámia szabályozó betét • G5/4 click-clack leeresztő • perlátor M24x1 • flexibilis bekötőcső G3/8 - M10x1 	króm	BES2	18 790
		<p>Magasított mosdócsaptelep</p> <ul style="list-style-type: none"> • kerámia szabályozó betét • perlátor M24x1 • flexibilis bekötőcső G3/8 - M10x1 	króm	BES2L	34 590
		<p>Bidécsaptelep</p> <ul style="list-style-type: none"> • kerámia szabályozó betét • automata leeresztő G5/4 • perlátor M24x1 • flexibilis bekötőcső G3/8 - M10x1 	króm	BES6	20 890
		<p>Zuhanycsaptelep</p> <ul style="list-style-type: none"> • kerámia szabályozó betét • Z-idom G1/2, kiállások közti távolság 150 ± 20 mm • zuhanycsatlakozás G1/2 • zuhanyezett nélkül 	króm	BES7	21 550
		<p>Kádcsaptelep</p> <ul style="list-style-type: none"> • kerámia szabályozó betét • automata zuhanyváltó rögzítő funkcióval • perlátor M24x1 • Z-idom G1/2, kiállások közti távolság 150 ± 20 mm • zuhanyezett nélkül 	króm	BES1	28 290

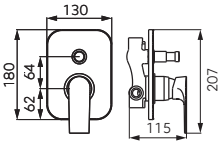
			Leírás	Szín	Cikkszám	Ft
		   	Mosdócsaptelep • kerámia szabályozó betét • G5/4 click-clack leeresztő • Ferro AirMix perlátor M24x1 • Ferro Easy Clean System - a vízkőlerakódás könnyű eltávolításához • flexibilis bekötőcső G3/8 - M10x1	króm	BLB2VL	18 390
		  	Bidécsaptelep • kerámia szabályozó betét • automata leeresztő szett G5/4 • Ferro AirMix perlátor M24x1 • Ferro Easy Clean System - a vízkőlerakódás könnyű eltávolításához • flexibilis bekötőcső G3/8 - M10x1	króm	BLB6VL	20 990
			Zuhanycsaptelep • kerámia szabályozó betét • Z-idom G1/2, kiállások közti távolság 150 ± 20 mm • zuhanycsatlakozás G1/2 • vízátfolyás korlátozó • zuhanysett nélkül	króm	BLB7VL	19 890
			Falsík alá építhető 2 funkció csaptelep • 2 funkció • tartalmazza a falba építhető és a látható egységet is • 2 funkció szabályozó • kerámia szabályozó betét • csatlakozó G1/2 • zuhanykimenet G1/2 • vízátfolyás korlátozó	króm	BLB7PVL	21 690
			Kádcsaptelep • kerámia szabályozó betét • zuhanyváltó • perlátor M24x1 • vízátfolyás korlátozó • Z-idom G1/2, kiállások közti távolság 150 ± 20 mm zuhanysett nélkül	króm	BLB1VL	24 090

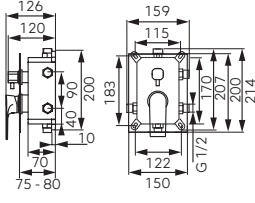
	Leírás	Szín	Cikkszám	Ft
  	Mosdócsaptelep <ul style="list-style-type: none"> • kerámia szabályozó betét • G5/4 click-clack leeresztő • Ferro AirMix perlátor M24x1 • Ferro Easy Clean System - a vízkőlerakódás könnyű eltávolításához • flexibilis bekötőcső G3/8 - M10x1 	króm	BTG2VL	17 790
  	Mosdócsaptelep elforgatható kifolyócsővel <ul style="list-style-type: none"> • kerámia szabályozó betét • Ferro AirMix perlátor M24x1 • Ferro Easy Clean System - a vízkőlerakódás könnyű eltávolításához • elforgatható kifolyócső • flexibilis bekötőcső G3/8 - M10x1 	króm	BTG2AVL	17 790
  	Fali mosdócsaptelep zuhanycsatlakozással <ul style="list-style-type: none"> • kerámia szabályozó betét • kerámia zuhanyváltó • perlátor M24x1 • elforgatható kifolyócső • Z-idom G1/2, kiállások közti távolság 150 ± 20 mm • zuhanycsatlakozás G1/2 • zuhanyezett nélkül 	króm	BTG3A	-
  	Bidécsaptelep <ul style="list-style-type: none"> • kerámia szabályozó betét • automata leeresztő szett G5/4 • Ferro AirMix perlátor M24x1 • Ferro Easy Clean System - a vízkőlerakódás könnyű eltávolításához • flexibilis bekötőcső G3/8 - M10x1 	króm	BTG6VL	21 590
  	Zuhanycsaptelep <ul style="list-style-type: none"> • kerámia szabályozó betét • Z-idom G1/2, kiállások közti távolság 150 ± 20 mm • zuhanycsatlakozás G1/2 • vízátfolyás korlátozó • zuhanyezett nélkül 	króm	BTG7VL	21 590
  	Kádcsaptelep <ul style="list-style-type: none"> • kerámia szabályozó betét • automata zuhanyváltó • perlátor M24x1 • vízátfolyás korlátozó • Z-idom G1/2, kiállások közti távolság 150 ± 20 mm zuhanyezett nélkül 	króm	BTG1VL	29 290

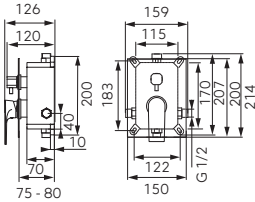
	Leírás	Szín	Cikkszám	Ft
 	<p>Fali mosdócsaptelep TIGA</p> <ul style="list-style-type: none"> • kerámia szabályozó betét • kerámia zuhanyváltó • perlátor M24x1 • elforgatható kifolyócső hossza: 350mm • Z-ídom G1/2, kiállások közti távolság 150 ± 20 mm • zuhanycsatlakozás G1/2 • zuhanyzett nélkül 	króm	BTG5A	-
 	<p>Falsík alá építhető 2 funkciós zuhanycsaptelep</p> <ul style="list-style-type: none"> • 2 funkció • tartalmazza a falba építhető és a látható egységet is • 2 funkciós szabályozó • kerámia szabályozó betét • csatlakozó G1/2 • zuhanykimenet G1/2 • vízátfolyás korlátozó 	króm	BTG7PVL	21 990

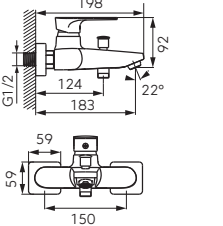

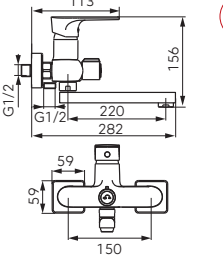
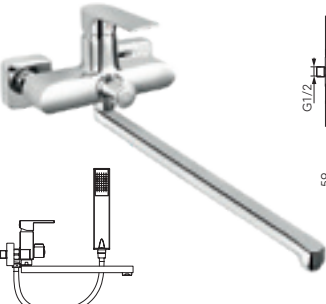
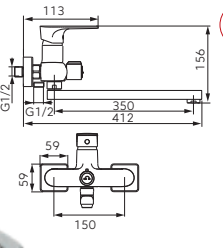

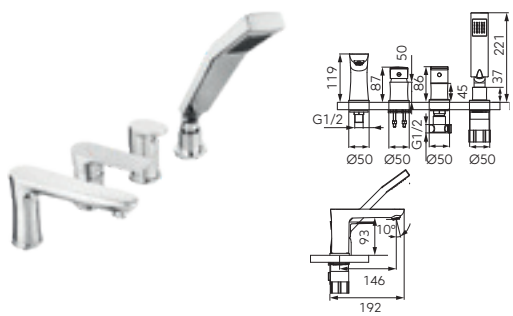
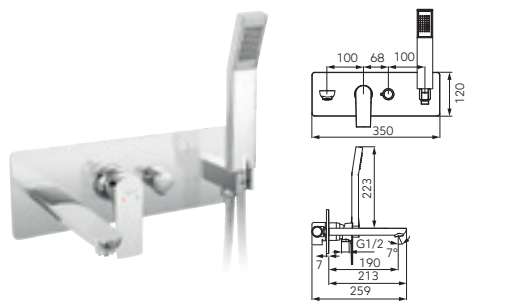

			Leírás	Szín	Cikkszám	Ft
			Mosdócsaptelep <ul style="list-style-type: none"> kerámia szabályozó betét G5/4 click-clack leeresztő perlátor M24x1 flexibilis bekötőcső G3/8 - M10x1 	króm	BAQ2	17 390
			Magasított mosdócsaptelep <ul style="list-style-type: none"> kerámia szabályozó betét perlátor M24x1 flexibilis bekötőcső G3/8 - M10x1 	króm	BAQ2L	33 590
			Falsík alá építhető mosdócsaptelep 18 cm-es kifolyóval <ul style="list-style-type: none"> kerámia szabályozó betét tartalmazza a falba építendő és látható egységet is kifolyócső hossza: 180 mm M24x1 perlátorral 	króm	BAQ3PA18	37 690
			Falsík alá építhető mosdócsaptelep 22 cm-es kifolyóval <ul style="list-style-type: none"> kerámia szabályozó betét tartalmazza a falba építhető és látható egységet is kifolyócső hossza: 220 mm M24x1 perlátorral 	króm	BAQ3PA22	41 190
			Bidécsaptelep <ul style="list-style-type: none"> kerámia szabályozó betét automata leeresztő szett G5/4 perlátor M24x1 flexibilis bekötőcső G3/8 - M10x1 	króm	BAQ6	18 690
			Zuhanycsaptelep <ul style="list-style-type: none"> kerámia szabályozó betét Z-idom G1/2, kiállások közti távolság 150 ± 20 mm zuhanycsatlakozás G1/2 zuhanyzett nélkül 	króm	BAQ7	17 790

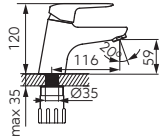

		Leírás	Szín	Cikkszám	Ft
		Falsík alá építhető 2 funkciószabályozó csaptelep <ul style="list-style-type: none"> • 2 funkció • tartalmazza a falba építhető és a látható egységet is • 2 funkciószabályozó • kerámia szabályozó betét • csatlakozó G1/2 • zuhanykimenet G1/2 	króm	BAQ7P	21 990
		Falsík alá építhető 3 funkciószabályozó csaptelep beépítő dobozzal <ul style="list-style-type: none"> • 3 funkció • tartalmazza a falba építhető és a látható egységet is • fém fedlap • állítható beépítési mélység • 3 funkciószabályozó • kerámia szabályozó betét • csatlakozó G1/2 • zuhanykimenet G1/2 	króm	BAQ7P3BOX	47 190
		Falsík alá építhető 2 funkciószabályozó csaptelep beépítő dobozzal <ul style="list-style-type: none"> • 2 funkció • tartalmazza a falba építhető és a látható egységet is • fém fedlap • állítható beépítési mélység • 2 funkciószabályozó • kerámia szabályozó betét • csatlakozó G1/2 • zuhanykimenet G1/2 	króm	BAQ7P2BOX	43 090
		Kádcsaptelep <ul style="list-style-type: none"> • kerámia szabályozó betét • automata zuhanyváltó rögzítő funkcióval • perlátor M24x1 • Z-idom G1/2, kiállások közti távolság 150 ± 20 mm zuhanyszett nélkül 	króm	BAQ1	22 590
		Fali mosdócsaptelep zuhanycsatlakozással <ul style="list-style-type: none"> • kerámia szabályozó betét • kerámia zuhanyváltó • perlátor M24x1 • elforgatható kifolyócső hossza: 220 mm • Z-idom G1/2, kiállások közti távolság 150 ± 20 mm • zuhanycsatlakozás G1/2 • zuhanyszett nélkül 	króm	BAQ3A	-
		Fali mosdó és kádtelep csaptelep zuhanykimenettel <ul style="list-style-type: none"> • kerámia szabályozó betét • kerámia zuhanyváltó • perlátor M24x1 • elforgatható kifolyócső hossza: 350 mm • Z-idom G1/2, kiállások közti távolság 150 ± 20 mm • zuhanycsatlakozás G1/2 • zuhanyszett nélkül 	króm	BAQ5A	32 190

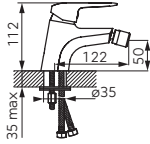

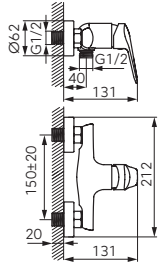

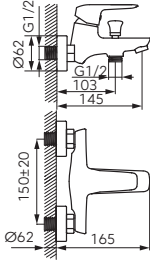

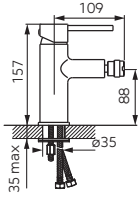
	Leírás	Szín	Cikkszám	Ft
	<p>Perembe szerelhető négylyukú kádcsaptelep</p> <ul style="list-style-type: none"> • kerámia szabályozó betét • kerámia zuhanyváltó • kihúzható kézizuhany párafunkcióval • perlátor M24x1 • flexibilis bekötőcsővel • álló szerelvény 	króm	BAQ11A	66 690
	<p>Falsík alá építhető kádcsaptelep kézizuhannyal</p> <ul style="list-style-type: none"> • kerámia szabályozó betét • tartalmazza a falba építhető és a látható egységet is • kerámia zuhanyváltó • perlátor M24x1 • kifolyócső hossza: 190 mm 	króm	BAQ11P	74 490

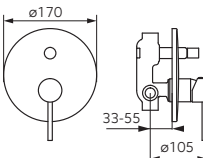

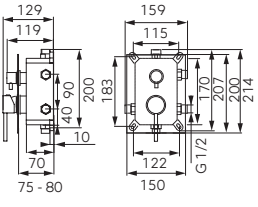

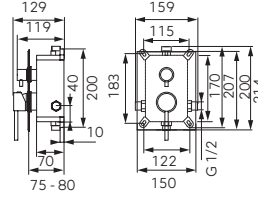

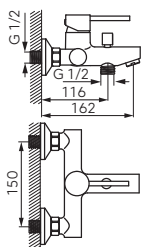

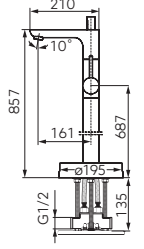
ALGEO SQUARE BLACK/CHROME

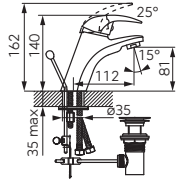



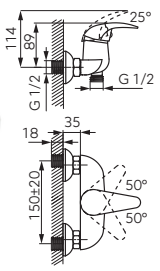

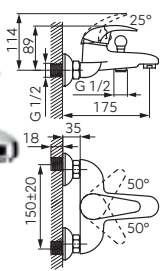

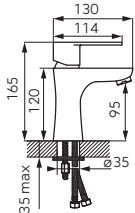

		Leírás	Szín	Cikkszám	Ft
		Mosdócsaptelep • kerámia szabályozó betét • perlátor M24x1 • flexibilis bekötőcső G3/8 - M10x1	fekete-króm	BAQ2BLC	18 790
		Magasított mosdócsaptelep • kerámia szabályozó betét • perlátor M24x1 • flexibilis bekötőcső G3/8 - M10x1	fekete-króm	BAQ2LBLC	34 590
		Bidécsaptelep • kerámia szabályozó betét • perlátor M24x1 • flexibilis bekötőcső G3/8 - M10x1	fekete-króm	BAQ6BLC	20 590
		Zuhanycsaptelep • kerámia szabályozó betét • Z-idom G1/2, kiállások közötti távolság 150 ± 20 mm • zuhanycsatlakozás G1/2 • zuhanyszett nélkül	fekete-króm	BAQ7BLC	20 590
		Kádcsaptelep • kerámia szabályozó betét • automata zuhanyváltó, rögzítő funkcióval • perlátor M24x1 • Z-idom G1/2, kiállások közti távolság 150 ± 20 mm • zuhanyszett nélkül	fekete-króm	BAQ1BLC	28 290

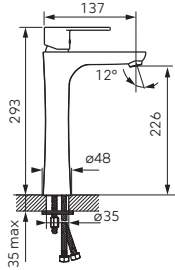

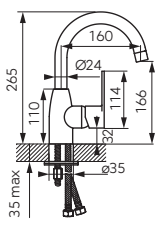

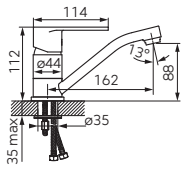

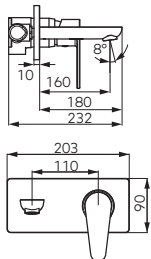

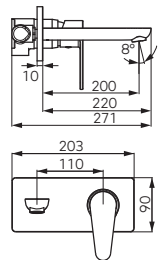

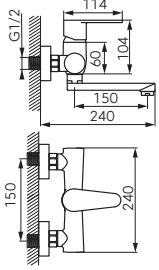
		Leírás	Szín	Cikkszám	Ft
		Mosdócsaptelep <ul style="list-style-type: none"> kerámia szabályozó betét automata leeresztő szett G5/4 perlátor M24x1 flexibilis bekötőcső G3/8 - M10x1 	króm	BDJ2	16 690
		Bidécsaptelep <ul style="list-style-type: none"> kerámia szabályozó betét automata leeresztő szett G5/4 perlátor M24x1 flexibilis bekötőcső G3/8 - M10x1 	króm	BDJ6	17 790
		Zuhanycsaptelep <ul style="list-style-type: none"> kerámia szabályozó betét Z-idom G1/2, kiállások közti távolság 150 ± 20 mm zuhanycsatlakozás G1/2 zuhanyzett nélkül 	króm	BDJ7	19 490
		Kádcsaptelep kerámia szabályozó betét <ul style="list-style-type: none"> automata zuhanyváltó, rögzítő funkcióval perlátor M24x1 Z-idom G1/2, kiállások közti távolság 150 ± 20 mm zuhanyzett nélkül 	króm	BDJ1	25 790

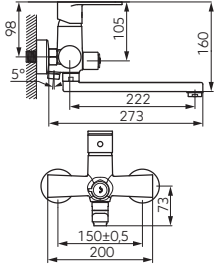

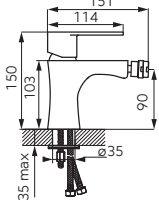

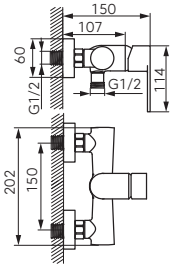

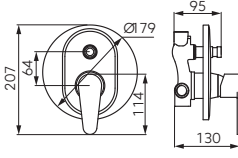

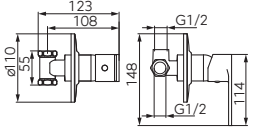

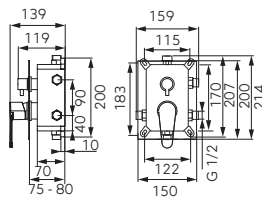
		Leírás	Szín	Cikkszám	Ft
		 Mosdócsaptelep <ul style="list-style-type: none"> • kerámia szabályozó betét • G5/4 click-clack leeresztő • perlátor M24x1 • flexibilis bekötőcső G3/8 - M10x1 	króm	BFI2	17 890
		 Mosdócsaptelep elforgatható kifolyócsővel <ul style="list-style-type: none"> • kerámia szabályozó betét • perlátor M18x1 • elforgatható kifolyócső • flexibilis bekötőcső G3/8 - M10x1 	króm	BFI2A	19 490
		 Magasított mosdócsaptelep <ul style="list-style-type: none"> • kerámia szabályozó betét • perlátor M24x1 • elforgatható kifolyócső • flexibilis bekötőcső G3/8 - M10x1 	króm	BFI2L	31 390
		Bidécsaptelep <ul style="list-style-type: none"> • kerámia szabályozó betét • automata leeresztő szett G5/4 • perlátor M24x1 • flexibilis bekötőcső G3/8 - M10x1 	króm	BFI6	18 490
		Zuhancsaptelep <ul style="list-style-type: none"> • kerámia szabályozó betét • Z-idom G1/2, kiállások közti távolság 150 ± 20 mm • zuhancsatlakozás G1/2 • zuhanszett nélkül 	króm	BFI7	17 490
		Falsík alá építhető 2 funkciós zuhancsaptelep <ul style="list-style-type: none"> • 2 funkció • tartalmazza a falba építhető és a látható egységet is • 2 funkció szabályozó • kerámia szabályozó betét • csatlakozó G1/2 • zuhanykimenet G1/2 	króm	BFI7P	20 890

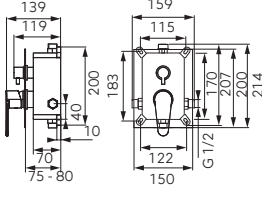
		Leírás	Szín	Cikkszám	Ft
		Falsík alá építhető 3 funkciós zuhanycsaptelep beépítő dobozzal <ul style="list-style-type: none"> • 3 funkciós • tartalmazza a falba építhető és a látható egységet is • fém fedlap • állítható beépítési mélység • 3 funkciós szabályozó • kerámia szabályozó betét • csatlakozó G1/2 • zuhanykimenet G1/2 	króm	BFI7P3BOX	46 190
		Falsík alá építhető 2 funkciós zuhanycsaptelep <ul style="list-style-type: none"> • 2 funkciós • tartalmazza a falba építhető és a látható egységet is • fém fedlap • állítható beépítési mélység • 2 funkciós szabályozó • kerámia szabályozó betét • csatlakozó G1/2 • zuhanykimenet G1/2 	króm	BFI7P2BOX	41 990
		Kádcsaptelep <ul style="list-style-type: none"> • kerámia szabályozó betét • automata zuhanyváltó, rögzítő funkcióval • perlátor M28x1 • Z-idom G1/2, kiállások közti távolság 150 ± 20 mm • zuhanyszett nélkül 	króm	BFI1	21 990
		Szabadon álló kádcsaptelep <ul style="list-style-type: none"> • kerámia szabályozó betét • automata zuhanyváltó • perlátor M28x1 • 1 funkciós fém kézizuhany • fém zuhanycső hossza 150 cm • 1/2' süllyesztett csatlakozó szettel 	króm	BFI11F	132 190

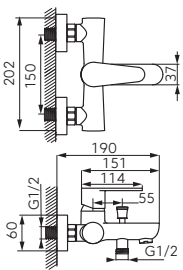
		Leírás	Szín	Cikkszám	Ft
		Mosdócsaptelep <ul style="list-style-type: none"> • kerámia szabályozó betét • automata leeresztő szett G5/4 • perlátor M24x1 • flexibilis bekötőcső G3/8 - M10x1 	króm	BAN2	12 490
		 Fali mosdócsaptelep <ul style="list-style-type: none"> • kerámia szabályozó betét • perlátor M24x1 • elforgatható kifolyócső hossza: 180 mm • Z-idom G1/2, kiállások közti távolság 150 ± 20 mm 	króm	BAN3	16 290
		Bidécsaptelep <ul style="list-style-type: none"> • kerámia szabályozó betét • automata leeresztő szett G5/4 • perlátor M24x1 • flexibilis bekötőcső G3/8 - M10x1 	króm	BAN6	14 290
		 Zuhanycsaptelep kézzizuhannyal <ul style="list-style-type: none"> • kerámia szabályozó betét • Z-idom G1/2, kiállások közti távolság 150 ± 20 mm • zuhanycsatlakozás G1/2 	króm	BAN77	17 690
		 Kádcsaptelep kézzizuhannyal <ul style="list-style-type: none"> • kerámia szabályozó betét • automata zuhanyváltó, rögzítő funkcióval • perlátor M24x1 • Z-idom G1/2, kiállások közti távolság 150 ± 20 mm 	króm	BAN11	20 490

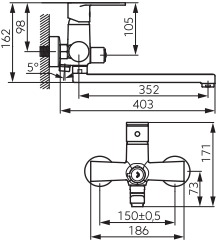

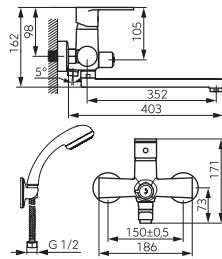

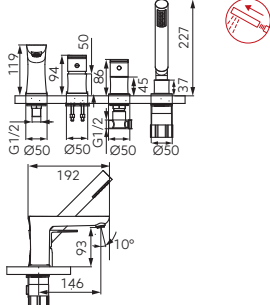

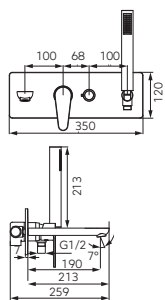

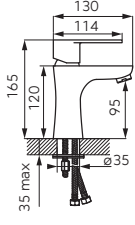

		Leírás	Szín	Cikkszám	Ft
		Mosdócsaptelep <ul style="list-style-type: none"> • kerámia szabályozó betét • automata leeresztő szett G5/4 • perlátor M24x1 • flexibilis bekötőcső G3/8 - M10x1 	króm	BAG2	13 590
		Magasított mosdócsaptelep <ul style="list-style-type: none"> • kerámia szabályozó betét • perlátor M24x1 • flexibilis bekötőcső G3/8 - M10x1 	króm	BAG2L	30 390
		 Mosdócsaptelep elforgatható kifolyócsővel <ul style="list-style-type: none"> • kerámia szabályozó betét • perlátor M22x1 • elforgatható kifolyócső • flexibilis bekötőcső G3/8 - M10x1 	króm	BAG2A	15 690
		 Mosdócsaptelep elforgatható kifolyócsővel <ul style="list-style-type: none"> • kerámia szabályozó betét • perlátor M24x1 • elforgatható kifolyócső • flexibilis bekötőcső G3/8 - M10x1 	króm	BAG2AA	12 390
		Falisk alá építhető mosdócsaptelep 18 cm-es kifolyóval <ul style="list-style-type: none"> • kerámia szabályozó betét • tartalmazza a falba építhető és látható egységet is • kifolyócső hossza: 180 mm • M24x1 perlátorral 	króm	BAG3PA18	37 690
		Falisk alá építhető mosdócsaptelep 22 cm-es kifolyóval <ul style="list-style-type: none"> • kerámia szabályozó betét • tartalmazza a falba építhető és látható egységet is • kifolyócső hossza: 220 mm • M24x1 perlátorral 	króm	BAG3PA22	41 490

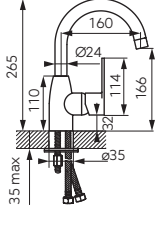

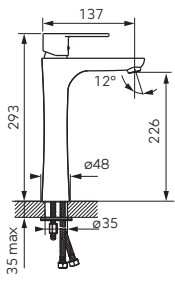
		Leírás	Szín	Cikkszám	Ft
		 Fali mosdócsaptelep	króm	BAG3	17 790
		<ul style="list-style-type: none"> • kerámia szabályozó betét • perlátor M24x1 • elforgatható kifolyócső 150 mm • Z-idom G1/2, kiállások közti távolság 150 ± 20 mm 			
		 Fali mosdócsaptelep zuhanycsatlakozóval	króm	BAG3A	22 990
		<ul style="list-style-type: none"> • kerámia szabályozó betét • kerámia zuhanyváltó • perlátor M24x1 • elforgatható kifolyócső hossza: 222 mm • Z-idom G1/2, kiállások közötti távolság 150 ± 20 mm • zuhanycsatlakozás G1/2 • zuhanyszett nélkül 			
		Bidécsaptelep	króm	BAG6	15 590
		<ul style="list-style-type: none"> • kerámia szabályozó betét • automata leeresztő szett G5/4 • perlátor M24x1 • flexibilis bekötőcső G3/8 - M10x1 			
		Zuhanycsaptelep	króm	BAG7	16 690
		<ul style="list-style-type: none"> • kerámia szabályozó betét • Z-idom G1/2, kiállások közti távolság 150 ± 20 mm • zuhanycsatlakozás G1/2 • zuhanyszett nélkül 			
		Falsík alá építhető 2 funkciós zuhanycsaptelep	króm	BAG7P	22 090
		<ul style="list-style-type: none"> • 2 funkciós • tartalmazza a falba építhető és a látható egységet is • 2 funkciós szabályozó • kerámia szabályozó betét • csatlakozó G1/2 • zuhanykimenet G1/2 			
		Falsík alá építhető 1 funkciós zuhanycsaptelep	króm	BAG7PA	12 850
		<ul style="list-style-type: none"> • 1 funkciós • tartalmazza a falba építhető és a látható egységet is • kerámia szabályozó betét • csatlakozó G1/2 			

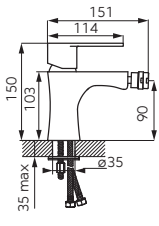

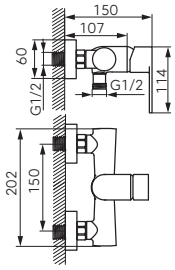

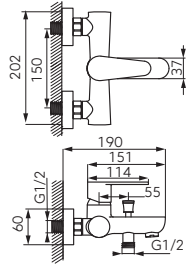
	Leírás	Szín	Cikkszám	Ft
 	Falsík alá építhető 3 funkciós zuhanycsaptelep beépítő dobozzal <ul style="list-style-type: none"> • 3 funkciós • tartalmazza a falba építhető és a látható egységet is • fém fedlap • állítható beépítési mélység • 3 funkciós kerámia szabályozó • kerámia szabályozó betét • csatlakozó G1/2 • zuhanykimenet G1/2 	króm	BAG7P3BOX	45 990
 	Falsík alá építhető 2 funkciós zuhanycsaptelep beépítő dobozzal <ul style="list-style-type: none"> • 2 funkciós • tartalmazza a falba építhető és a látható egységet is • fém fedlap • állítható beépítési mélység • 2 funkciós kerámia szabályozó • kerámia szabályozó betét • csatlakozó G1/2 • zuhanykimenet G1/2 	króm	BAG7P2BOX	40 990
 	Kádcsaptelep <ul style="list-style-type: none"> • kerámia szabályozó betét • automata zuhanyváltó rögzítő funkcióval • perlátor M24x1 • Z-idom G1/2, kiállások közti távolság 150 ± 20 mm • zuhanyszett nélkül 	króm	BAG1	19 890
 	Mosdó és kádöltő csaptelep kifolyócső hossza 350 mm <ul style="list-style-type: none"> • kerámia zuhanyváltó • perlátor M24x1 • elforgatható kifolyócső hossza: 352 mm • Z-idom G1/2, kiállások közti távolság 150 ± 20 mm • zuhanycsatlakozás G1/2 • zuhanyszett nélkül 	króm	BAG5A	24 090
 	Mosdó és kádöltő csaptelep kifolyócső hossza 350 mm kézzuzhannyal <ul style="list-style-type: none"> • kézzuzhannyal, kézzuzhany tartóval • kerámia zuhanyváltó • perlátor M24x1 • elforgatható kifolyócső hossza: 352 mm • Z-idom G1/2, kiállások közti távolság 150 ± 20 mm • zuhanycsatlakozás G1/2 	króm	BAG55A	-
 	Perembe szerelhető négylyukú kádcsaptelep <ul style="list-style-type: none"> • kerámia szabályozó betét • kerámia zuhanyváltó • kihúzható kézzuzhany párafunkcióval • perlátor M24x1 • flexibilis bekötőcsővel 	króm	BAG11A	64 990

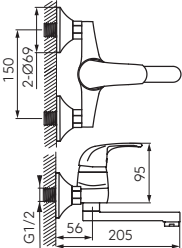

Leírás	Szín	Cikkszám	Ft
<p>Falsík alá építhető kádcsaptelep kézi zuhannyal</p> <ul style="list-style-type: none"> • kerámia szabályozó betét • tartalmazza a falba építhető és a látható egységet is • kerámia zuhanyaváltó • perlátor M24x1 • kifolyócső hossza: 190 mm 	króm	BAG11P	73 390

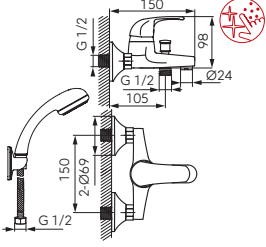
		Leírás	Szín	Cikkszám	Ft
		Mosdócsaptelep • kerámia szabályozó betét • perlátor M22x1 • flexibilis bekötőcső G3/8 - M10x1	fekete	BAG2BL	16 290
		 Mosdócsaptelep elforgatható kifolyócsóval • kerámia szabályozó betét • perlátor M24x1 • elforgatható kifolyócső • flexibilis bekötőcső G3/8 - M10x1	fekete	BAG2ABL	18 890
		Magasított mosdócsaptelep • kerámia szabályozó betét • perlátor M24x1 • flexibilis bekötőcső G3/8 - M10x1	fekete	BAG2LBL	32 490
		Bidécsaptelep • kerámia szabályozó betét • perlátor M24x1 • flexibilis bekötőcső G3/8 - M10x1	fekete	BAG6BL	18 390
		Zuhanycsaptelep • kerámia szabályozó betét • Z-idom G1/2, kiállások közti távolság 150 ± 20 mm • zuhanycsatlakozás G1/2 • zuhanyzett nélkül	fekete	BAG7BL	18 390
		Kádcsaptelep • kerámia szabályozó betét • automata zuhanyváltó rögzítő funkcióval • perlátor M24x1 • Z-idom G1/2, kiállások közti távolság 150 ± 20 mm • zuhanyzett nélkül	fekete	BAG1BL	24 490

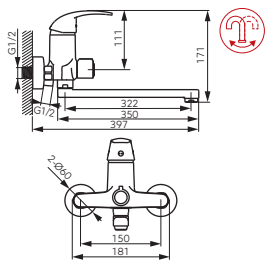

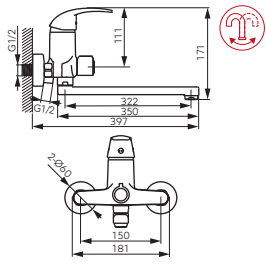





		Leírás	Szín	Cikkszám	Ft
		Mosdócsaptelep <ul style="list-style-type: none"> • kerámia szabályozó betét • automata leeresztő szett G5/4 • perlátor M24x1 • flexibilis bekötőcső G3/8 - M10x1 	króm	BVA2	9 490
		 Mosdócsaptelep elforgatható kifolyócsóval <ul style="list-style-type: none"> • kerámia szabályozó betét • perlátor M24x1 • elforgatható kifolyócső • flexibilis bekötőcső G3/8 - M10x1 	króm	BVA2A	9 450
		 Fali mosdócsaptelep <ul style="list-style-type: none"> • kerámia szabályozó betét • perlátor M24x1 • elforgatható kifolyócső 150 mm • Z-idom G1/2, kiállások közti távolság 150 ± 20 mm 	króm	BVA3	12 390
		 Fali mosdócsaptelep zuhanycsatlakozással <ul style="list-style-type: none"> • kerámia zuhanyváltó • perlátor M24x1 • elforgatható kifolyócső hossza: 220 mm • Z-idom G1/2, kiállások közti távolság 150 ± 20 mm • zuhanyzett nélkül 	króm	BVA3A	-
		Bidécsaptelep <ul style="list-style-type: none"> • kerámia szabályozó betét • automata leeresztő szett G5/4 • perlátor M24x1 • flexibilis bekötőcső G3/8 - M10x1 	króm	BVA6	12 090
		 Zuhanycsaptelep kézzizuhannyal <ul style="list-style-type: none"> • kerámia szabályozó betét • Z-idom G1/2, kiállások közti távolság 150 ± 20 mm • zuhanycsatlakozás G1/2 	króm	BVA77	13 690

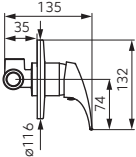

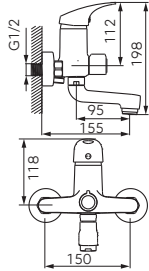

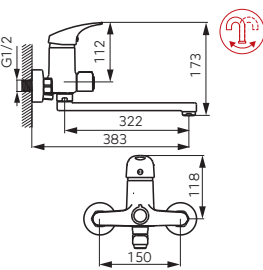

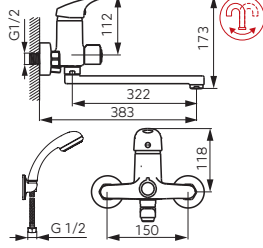
	Leírás	Szín	Cikkszám	Ft
 	Kádcsaptelep kézzzuhannyal <ul style="list-style-type: none"> • kerámia szabályozó betét • automata zuhanyváltó rögzítő funkcióval • perlátor M24x1 • Z-idom G1/2, kiállások közti távolság 150 ± 20 mm 	króm	BVA11	15 790
 	Mosdó és kádtöltő csaptelep kifolyócső hossza 350 mm <ul style="list-style-type: none"> • kerámia zuhanyváltó • perlátor M24x1 • elforgatható kifolyócső 350 mm • Z-idom G1/2, kiállások közti távolság 150 ± 20 mm • zuhanycsatlakozás G1/2 • zuhanysettél nélkül 	króm	BVA5A	-
 	Mosdó és kádtöltő csaptelep kifolyócső hossza 350 mm kézzzuhannyal <ul style="list-style-type: none"> • kézzzuhannyal kézzuhany tartóval • kerámia zuhanyváltó • perlátor M24x1 • elforgatható kifolyócső 350 mm • Z-idom G1/2, kiállások közti távolság 150 ± 20 mm • zuhanycsatlakozás G1/2 	króm	BVA5A	-



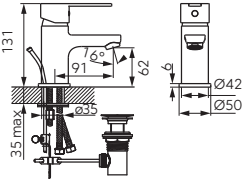

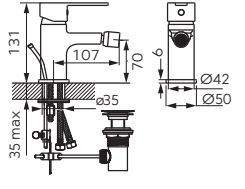

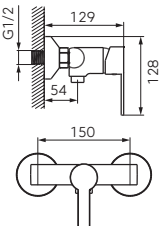

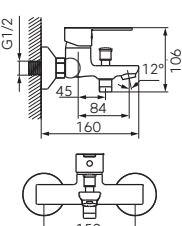

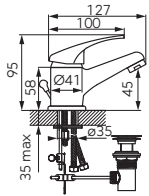
		Leírás	Szín	Cikkszám	Ft
		Mosdócsaptelep <ul style="list-style-type: none"> • kerámia szabályozó betét • automata leeresztő szett G5/4 • perlátor M24x1 • flexibilis bekötőcső G3/8 - M10x1 	króm	BSL2	11 450
		 Mosdócsaptelep elforgatható kifolyócsóval <ul style="list-style-type: none"> • kerámia szabályozó betét • perlátor M24x1 • elforgatható kifolyócső • flexibilis bekötőcső G3/8 - M10x1 	króm	BSL2A	10 750
		Zuhanycsaptelep <ul style="list-style-type: none"> • kerámia szabályozó betét • Z-idom G1/2, kiállások közti távolság 150 ± 20 mm • zuhanycsatlakozás G1/2 • zuhanyzett nélkül 	króm	BSL7	10 490
		Kádcsaptelep <ul style="list-style-type: none"> • kerámia szabályozó betét • visszacsapószeppel ellátott kerámia zuhanyváltó • perlátor M24x1 • Z-idom G1/2, kiállások közti távolság 150 ± 20 mm • zuhanycsatlakozás G1/2 • zuhanyzett nélkül 	króm	BSL1	17 690
		 Kádcsaptelep 35 cm-es elforgatható kifolyócsóval <ul style="list-style-type: none"> • kerámia zuhanyváltó • perlátor M24x1 • elforgatható kifolyócső hossza: 353 mm • Z-idom G1/2, kiállások közti távolság 150 ± 20 mm • zuhanycsatlakozás G1/2 • zuhanyzett nélkül 	króm	BSL5A	19 490
		 Fali mosdócsaptelep kerámia zuhanyváltóval Stil <ul style="list-style-type: none"> • kézi zuhannyal, kézi zuhany tartóval • kerámia zuhanyváltó • perlátor M24x1 • elforgatható kifolyócső hossza: 353 mm • Z-idom G1/2, kiállások közti távolság 150 ± 20 mm • zuhanycsatlakozás G1/2 	króm	BSL55A	-

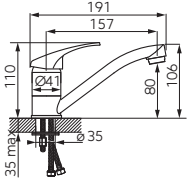
	Leírás	Szín	Cikkszám	Ft
 	Mosdócsaptelep <ul style="list-style-type: none"> kerámia szabályozó betét automata leeresztő szett G5/4 perlátor M24x1 flexibilis bekötőcső G3/8 - M10x1 	króm	BSM2	7 990
  	Mosdócsaptelep elforgatható kifolyócsóval <ul style="list-style-type: none"> kerámia szabályozó betét perlátor M24x1 elforgatható kifolyócső flexibilis bekötőcső G3/8 - M10x1 	króm	BSM2A	8 950
  	Fali mosdócsaptelep <ul style="list-style-type: none"> kerámia szabályozó betét perlátor M24x1 elforgatható kifolyócső Z-idom G1/2, kiállások közti távolság 150 ± 20 mm 	króm	BSM3	12 050
 	Bidécsaptelep <ul style="list-style-type: none"> kerámia szabályozó betét automata leeresztő szett G5/4 perlátor M24x1 flexibilis bekötőcső G3/8 - M10x1 	króm	BSM6	9 450
  	Zuhanycsaptelep kézi zuhannyal <ul style="list-style-type: none"> kerámia szabályozó betét Z-idom G1/2, kiállások közti távolság 150 ± 20 mm zuhanycsatlakozás G1/2 	króm	BSM77	11 490
  	Kádcsaptelep kézi zuhannyal <ul style="list-style-type: none"> kerámia szabályozó betét automata zuhanyváltó, rögzítő funkcióval perlátor M28x1 Z-idom G1/2, kiállások közti távolság 150 ± 20 mm 	króm	BSM11	14 090

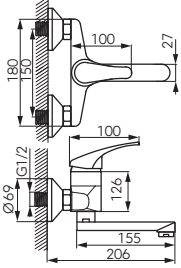
		Leírás	Szín	Cikkszám	Ft
		 Mosdócsaptelep <ul style="list-style-type: none"> • kerámia szabályozó betét • G5/4 click-clack leeresztő • perlátor M24x1 • flexibilis bekötőcső G3/8 - M10x1 	króm	BFO2	11 190
		 Mosdócsaptelep elforgatható kifolyócsóval <ul style="list-style-type: none"> • kerámia szabályozó betét • perlátor M24x1 • elforgatható kifolyócső • flexibilis bekötőcső G3/8 - M10x1 	króm	BFO2A	10 290
		 Fali mosdócsaptelep <ul style="list-style-type: none"> • kerámia szabályozó betét • kerámia zuhanyváltó • perlátor M24x1 • elforgatható kifolyócső hossza: 192 mm • Z-idom G1/2, kiállások közti távolság 150 ± 20 mm • zuhanycsatlakozás G1/2 • zuhanyezett nélkül 	króm	BFO3A	20 590
		 Kádcsaptelep, 19 cm-es kifolyócsóval <ul style="list-style-type: none"> • kézi zuhannyal, kézi zuhany tartóval • kerámia zuhanyváltó • perlátor M24x1 • elforgatható kifolyócső hossza: 192 mm • Z-idom G1/2, kiállások közti távolság 150 ± 20 mm • zuhanycsatlakozás G1/2 	króm	BFO33A	-
		 Bidécsaptelep <ul style="list-style-type: none"> • kerámia szabályozó betét • automata leeresztő szett G5/4 • perlátor M24x1 • flexibilis bekötőcső G3/8 - M10x1 	króm	BFO6	14 190
		Zuhanycsaptelep <ul style="list-style-type: none"> • kerámia szabályozó betét • Z-idom G1/2, kiállások közti távolság 150 ± 20 mm • zuhanycsatlakozás G1/2 • zuhanyezett nélkül 	króm	BFO7	14 190

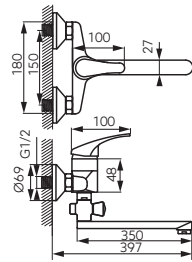
		Leírás	Szín	Cikkszám	Ft
		Falsík alá építhető 2 funkciós zuhanycsapeleppel • 2 funkciós • tartalmazza a falba építhető és a látható egységet is • 2 funkciós szabályozó • kerámia szabályozó betét • csatlakozó G1/2 • zuhanykimenet G1/2	króm	BFO7P	20 990
		Falsík alá építhető 1 funkciós zuhanycsapeleppel • 1 funkciós • tartalmazza a falba építhető és a látható egységet is • kerámia szabályozó betét • csatlakozó G1/2	króm	BFO7PA	12 090
		Kádcsapeleppel • kerámia szabályozó betét • visszacsapószeleppel ellátott • kerámia zuhanyváltó • perlátor M24x1 • Z-idom G1/2, kiállások közti távolság 150 ± 20 mm • zuhanyezett nélkül	króm	BFO1	17 890
		 Kádcsapeleppel • kerámia szabályozó betét • kerámia zuhanyváltó • perlátor M24x1 • elforgatható kifolyócső • Z-idom G1/2, kiállások közti távolság 150 ± 20 mm • G1/2 zuhanycsatlakozás • zuhanyezett nélkül	króm	BFO1A	24 790
		 Mosdó és kádöltő csapeleppel 32 cm-es kifolyóval • kerámia zuhanyváltó • perlátor M24x1 • elforgatható kifolyócső hossza: 322 mm • Z-idom G1/2, kiállások közti távolság 150 ± 20 mm • zuhanycsatlakozás G1/2 • zuhanyezett nélkül	króm	BFO5A	20 990
		 Mosdó és kádöltő csapeleppel 32 cm-es kifolyóval, kézizuhannyal • kézizuhannyal kézizuhany tartóval • kerámia zuhanyváltó • perlátor M24x1 • elforgatható kifolyócső hossza: 322 mm • Z-idom G1/2, kiállások közti távolság 150 ± 20 mm • zuhanycsatlakozás G1/2	króm	BFO5A	-

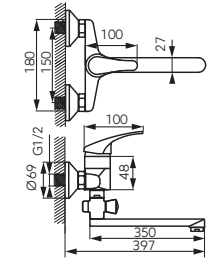

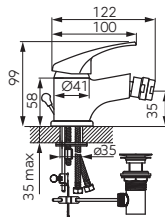

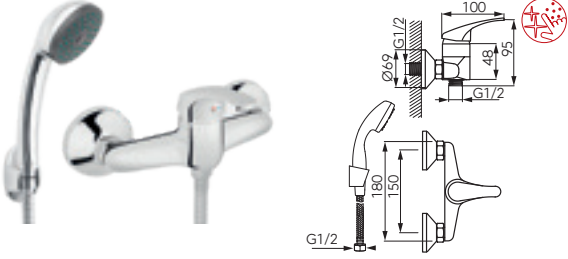
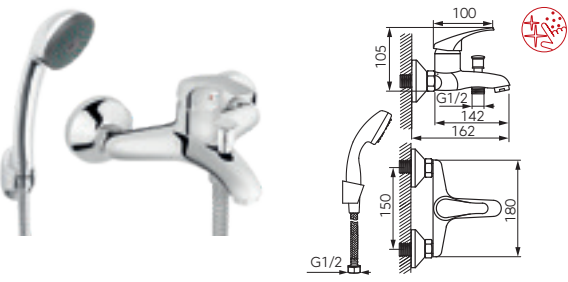

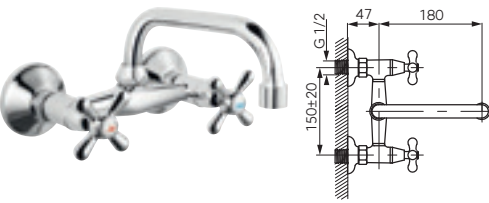
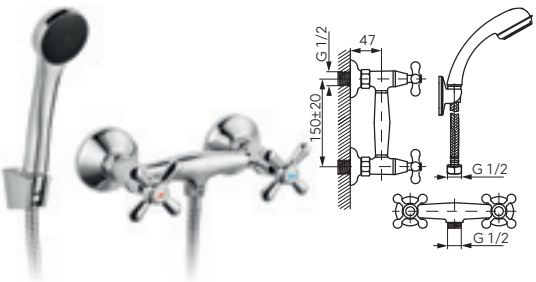
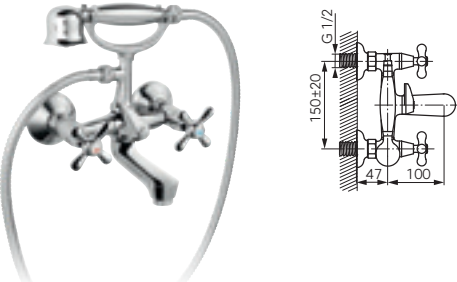
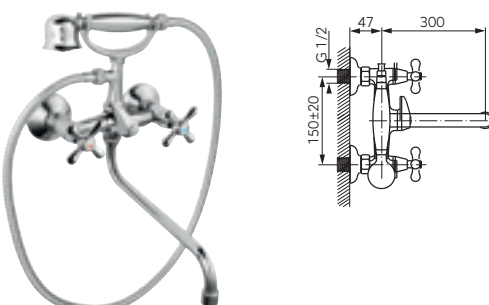

		Leírás	Szín	Cikkszám	Ft
		Mosdócsaptelep <ul style="list-style-type: none"> • kerámia szabályozó betét • automata leeresztő szett G5/4 • perlátor M24x1 • flexibilis bekötőcső G3/8 - M10x1 	króm	BSV2	10 490
		Bidécsaptelep <ul style="list-style-type: none"> • kerámia szabályozó betét • automata leeresztő szett G5/4 • perlátor M24x1 • flexibilis bekötőcső G3/8 - M10x1 	króm	BSV6	12 490
		Zuhanycsaptelep <ul style="list-style-type: none"> • kerámia szabályozó betét • Z-idom G1/2, kiállások közti távolság 150 ± 20 mm • zuhanycsatlakozás G1/2 • zuhanyzett nélkül 	króm	BSV7	12 490
		Kádcsaptelep kézizuhannyal <ul style="list-style-type: none"> • kerámia szabályozó betét • automata zuhanyváltó rögzítő funkcióval • perlátor M24x1 • Z-idom G1/2, kiállások közti távolság 150 ± 20 mm • zuhanyzett nélkül 	króm	BSV1	14 190

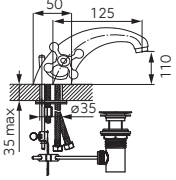
	Leírás	Szín	Cikkszám	Ft
 	Mosdócsaptelep <ul style="list-style-type: none"> kerámia szabályozó betét automata leeresztő szett G5/4 perlátor M24x1 flexibilis bekötőcső G3/8 - M10x1 	króm	BBC2	7 250
 	 Mosdócsaptelep elforgatható kifolyócsóval <ul style="list-style-type: none"> kerámia szabályozó betét automata leeresztő szett G5/4 perlátor M24x1 elforgatható kifolyócső flexibilis bekötőcső G3/8 - M10x1 	króm	BBC2A	7 790
 	 Fali mosdócsaptelep <ul style="list-style-type: none"> kerámia szabályozó betét perlátor M24x1 elforgatható kifolyócső Z-idom G1/2, kiállások közti távolság 150 ± 20 mm 	króm	BBC3	9 450
 	 Mosdó és kádtöltő csaptelep 35 cm-es kifolyóval <ul style="list-style-type: none"> automata zuhanyváltó perlátor M24x1 elforgatható kifolyócső hossza: 350 mm Z-idom G1/2, kiállások közti távolság 150 ± 20 mm zuhanycsatlakozás G1/2 zuhanysettél nélkül 	króm	BBC5A	-
 	 Mosdó és kádtöltő csaptelep 35 cm-es kifolyóval, kézi zuhannyal <ul style="list-style-type: none"> kézi zuhannyal, kézi zuhany tartóval automata zuhanyváltó perlátor M24x1 elforgatható kifolyócső hossza: 350 mm Z-idom G1/2, kiállások közti távolság 150 ± 20 mm zuhanycsatlakozás G1/2 	króm	BBC5A	-
 	Bidécsaptelep <ul style="list-style-type: none"> kerámia szabályozó betét automata leeresztő szett G5/4 perlátor M24x1 flexibilis bekötőcső G3/8 - M10x1 	króm	BBC6	8 090

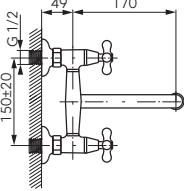

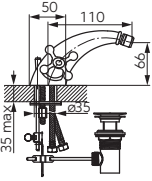

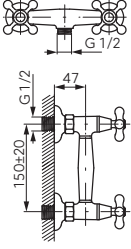

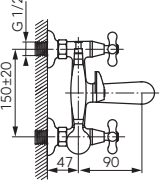
	Leírás	Szín	Cikkszám	Ft
	<p>Zuhanycsaptelep kézi zuhannyal</p> <ul style="list-style-type: none"> kerámia szabályozó betét Z-idom G1/2, kiállások közti távolság 150 ± 20 mm zuhanycsatlakozás G1/2 	króm	BBC77	9 990
	<p>Kádcsaptelep kézi zuhannyal</p> <ul style="list-style-type: none"> kerámia szabályozó betét automata zuhanyváltó rögzítő funkcióval perlátor M24x1 Z-idom G1/2, kiállások közti távolság 150 ± 20 mm 	króm	BBC11	13 250

	Leírás	Szín	Cikkszám	Ft
 	Termostátos mosdócsaptelep <ul style="list-style-type: none"> • termostátos hőfokszabályozó • Safe Stop 38°C - biztonságos melegvíz hőmérséklet • automata fém leeresztő szett G5/4 • perlátor M24x1 • flexibilis bekötőcső G3/8 - M10x1 	króm	TA2	74 490
 	Bidécsaptelep <ul style="list-style-type: none"> • termostátos hőfokszabályozó • Safe Stop 38°C - biztonságos melegvíz hőmérséklet • automata fém leeresztő szett G5/4 • perlátor M24x1 • flexibilis bekötőcső G3/8 - M10x1 	króm	TA6	73 390
 	Zuhanycsaptelep <ul style="list-style-type: none"> • termostátos hőfokszabályozó • Safe Stop 38°C - biztonságos melegvíz hőmérséklet • Z-idom G1/2, kiállások közti távolság 150 ± 20 mm • zuhanycsatlakozás G1/2 • zuhanyszett nélkül 	króm	TA7	63 990
 	Trinity Termostátos zuhanycsaptelep <ul style="list-style-type: none"> • termostátos hőfokszabályozó • Safe Stop 38°C - biztonságos melegvíz hőmérséklet • Z-idom G1/2, kiállások közti távolság 150 ± 20 mm • zuhanycsatlakozás G1/2 • zuhanyszett nélkül 	króm	TRM7	31 390
 	Varese Termostátos zuhanycsaptelep <ul style="list-style-type: none"> • termostátos hőfokszabályozó • Safe Stop 38°C - biztonságos melegvíz hőmérséklet • Z-idom G1/2, kiállások közti távolság 150 ± 20 mm • zuhanycsatlakozás G1/2 • Eco-víztakarékos gomb • zuhanyszett nélkül 	króm	TAM7	34 590
 	Termostátos kádcsaptelep <ul style="list-style-type: none"> • termostátos hőfokszabályozó • Safe Stop 38°C - biztonságos melegvíz hőmérséklet perlátor M28x1 • Z-idom G1/2, kiállások közti távolság 150 ± 20 mm zuhanyszett nélkül 	króm	TA1	85 590

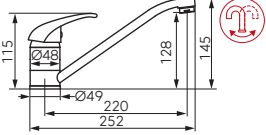
	Leírás	Szín	Cikkszám	Ft
	<p>Mosdócsaptelep elforgatható kifolyócsővel</p> <ul style="list-style-type: none"> • perlátor M22x1 • elforgatható kifolyócső • flexibilis bekötőcső G3/8 - M10x1 	króm	XR2	12 090
	<p>Fali mosdócsaptelep</p> <ul style="list-style-type: none"> • elforgatható kifolyócsővel • perlátor M22x1 • elforgatható kifolyócső • Z-idom G1/2, kiállások közti távolság 150 ± 20 mm 	króm	XR3	12 390
	<p>Zuhanycsaptelep kézizuhannyal</p> <ul style="list-style-type: none"> • kézizuhany zuhanytartóval • Z-idom G1/2, kiállások közti távolság 150 ± 20 mm • G1/2 zuhanycsatlakozás 	króm	XR77	17 890
	<p>Kádcsaptelep zuhanyszettel</p> <ul style="list-style-type: none"> • kézizuhany tartó • zuhanyváltó • perlátor M24x1 • Z-idom G1/2, kiállások közti távolság 150 ± 20 mm 	króm	XR11	27 190
	<p>Kádcsaptelep zuhanyszettel</p> <ul style="list-style-type: none"> • kézizuhany tartó • perlátor M24x1 • zuhanyváltó • elforgatható kifolyócső hossza: 300 mm • Z-idom G1/2, kiállások közti távolság 150 ± 20 mm 	króm	XR11A	23 690

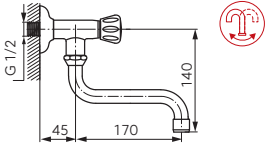
		Leírás	Szín	Cikkszám	Ft
		Mosdócsaptelep <ul style="list-style-type: none"> kerámia szabályozó betét automata leeresztő szett G5/4 perlátor M24x1 flexibilis bekötőcső G3/8 - M10x1 	króm	XD2	19 890
		 Fali mosdócsaptelep <ul style="list-style-type: none"> kerámia szabályozó betét perlátor M22x1 elforgatható kifolyócső 160 mm Z-idom G1/2, kiállások közti távolság 150 ± 20 mm 	króm	XD3	13 590
		Bidécsaptelep <ul style="list-style-type: none"> kerámia szabályozó betét automata leeresztő szett G5/4 perlátor M24x1 flexibilis bekötőcső G3/8 - M10x1 	króm	XD6	19 890
		Zuhanycsaptelep <ul style="list-style-type: none"> kerámia szabályozó betét Z-idom G1/2, kiállások közti távolság 150 ± 20 mm zuhanycsatlakozás G1/2 zuhanyszett nélkül 	króm	XD7	17 390
		Kádcsaptelep zuhanyszettel <ul style="list-style-type: none"> kerámia szabályozó betét zuhanyváltó Z-idom G1/2, kiállások közti távolság 150 ± 20 mm 	króm	XD11	28 290

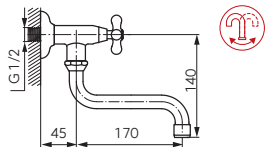
			Leírás	Szín	Cikkszám	Ft
			Mosdócsaptelep elforgatható kifolyócsővel <ul style="list-style-type: none"> • perlátor M22x1 • elforgatható kifolyócső • flexibilis bekötőcső G3/8 - M10x1 	króm	BST2	10 490
			Fali mosdócsaptelep <ul style="list-style-type: none"> • elforgatható kifolyócsővel • perlátor M22x1 • Z-idom G1/2, kiállások közti távolság 150 ± 20 mm 	króm	BST3	11 990
			Zuhanycsaptelep kézzzuhannyal <ul style="list-style-type: none"> • kézzzuhany tartóval • Z-idom G1/2, kiállások közti távolság 150 ± 20 mm • zuhanycsatlakozás G1/2 	króm	BST77	17 390
			Kádcsaptelep zuhanyszettel <ul style="list-style-type: none"> • kézzzuhany tartóval • perlátor M24x1 • zuhanyváltó • Z-idom G1/2, kiállások közti távolság 150 ± 20 mm 	króm	BST11	21 990
			Kádcsaptelep kézzzuhannyal <ul style="list-style-type: none"> • kézzzuhany tartóval • perlátor M22x1 • zuhanyváltó • elforgatható kifolyócső • Z-idom G1/2, kiállások közti távolság 150 ± 20 mm 	króm	BST11A	21 590

		Leírás	Szín	Cikkszám	Ft
 		Carmen Konyhai csaptelep • nyomás nélküli, átfolyó vízmelegítőhöz	króm	BCE4LP	-
 		Standard hidegvizes szelep • elforgatható kifolyócső • standard nyitó gomb • perlátor M22x1 • elforgatható kifolyócső • hideg- vagy kevert vízre csatlakoztatható	króm	Z39	5 420
 		Retro hidegvizes szelep • elforgatható kifolyócső • Retro nyitó gomb • perlátor M22x1 • hideg- vagy kevert vízre csatlakoztatható	króm	Z40	5 420





NP25VL Zuhanyrendszer fej- és kézijuhannyal
BLB7VL Zuhanycsaptelep

Zuhanyprogramok

A modern zuhanyzó a kényelmes fürdés mellett a fürdőszoba belső terét is díszítheti. Épp ezért népszerűek a Ferro funkcionális zuhanyzettjei, melyek víztakarékos alkatrészekkel, termostatikus csaptelepekkel vannak felszerelve. Mindezen túl a falsík alá építhető szerelvények is szélesítik a termékínálatot csapteleppel és esőztető funkcióval ellátva. Az elegáns esőztetővel ellátott szögletes vagy kerek formájú fejuhanyok, fényes króm bevonatú szettek remekül mutatnak a modern zuhanykabinokban.

ZUHANYSZETTEK



ZUHANYSZETT
FEJZUHANNYAL,
KÉZIZUHANNYAL
ÉS CSAPTELEPPEL

70



ZUHANYSZETT
FEJZUHANNYAL
ÉS KÉZIZUHANNYAL

75



FALSÍK ALÁ ÉPÍTHETŐ
ZUHANYSZETT

79



ÁLLÍTHATÓ MAGASSÁGÚ
ZUHANYSZETT

80



KÉZIZUHANY FALI
TARTÓVAL

86

ZUHANYSZETT ELEMEK



**FALI KÉZIZUHANY
TARTÓK**
87



KÉZIZUHANYOK
89



FEJZUHANYOK
92



**ESŐZTETŐ
FEJZUHANYOK**
93



**ZUHANYKAROK
ÉS KIFOLYÓK**
94





ZUHANYCSÖVEK
96

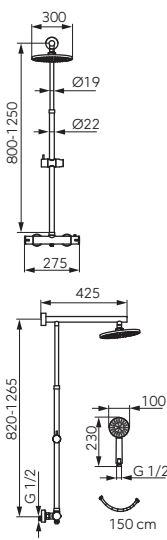

ZUHANYRENDSZEREK FEJZUHANNYAL ÉS CSAPTELEPPEL

	Leírás	Szín	Cikkszám	Ft
 	    <p>Trevi Square Black zuhanyzett fejzuhannyal és termosztátos csapteleppel</p> <p>Fejzuhany zuhanykarral:</p> <ul style="list-style-type: none"> • állítható fém zuhanyrúd hossza: 80-125 cm • állítható fali magasság • rozsdamentes SLIM fejzuhany átmérője: 30x30 cm • falba épített zuhanykar esőztető funkcióval • Easy Clean System - a vízkőlerakódás könnyű eltávolításához <p>Zuhanycsaptelep:</p> <ul style="list-style-type: none"> • termosztátos hőfokszabályozó • kerámiabetétes zuhanyváltó • Safe Stop 38°C - biztonságos melegvíz hőmérséklet • fali • Z-idom G1/2, kiállások közötti távolság 150 ± 20 mm • felső csatlakozás fejzuhanyhoz G3/4 • alsó csatlakozás kézi zuhanyhoz G1/2 <p>Zuhanyzett:</p> <ul style="list-style-type: none"> • 1 funkciós kézi zuhany • funkció: esőztető • Easy Clean System - a vízkőlerakódás könnyű eltávolításához • fém bevonatú zuhanycső hossza: 150 cm 	fekete	NP75SQ-TRV7U-BL ÚJDONSÁGOK	99 690
 	     <p>Trevi Black zuhanyzett fejzuhannyal és termosztátos csapteleppel</p> <p>Fejzuhany zuhanykarral:</p> <ul style="list-style-type: none"> • állítható fém zuhanyrúd hossza: 80-125 cm • állítható fali magasság • rozsdamentes SLIM fejzuhany átmérője: 30 cm • falba épített zuhanykar esőztető funkcióval • Easy Clean System - a vízkőlerakódás könnyű eltávolításához <p>Zuhanycsaptelep:</p> <ul style="list-style-type: none"> • termosztátos hőfokszabályozó • kerámiabetétes zuhanyváltó • Safe Stop 38°C - biztonságos melegvíz hőmérséklet • fali • Z-idom G1/2, kiállások közötti távolság 150 ± 20 mm • felső csatlakozás fejzuhanyhoz G3/4 • alsó csatlakozás kézi zuhanyhoz G1/2 <p>Zuhanyzett:</p> <ul style="list-style-type: none"> • kézi zuhany átmérője: Ø 10 cm • 3 funkciós kézi zuhany • funkciók: esőztető, masszázs, vegyes • Easy Clean System - a vízkőlerakódás könnyű eltávolításához • PVC zuhanycső hossza: 150 cm 	fekete	NP75-TRV7U-BL	83 990

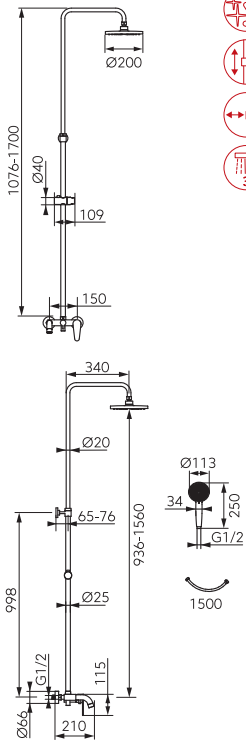
	Leírás	Szín	Cikkszám	Ft
 	<p>Trevi zuhanyezett fejuhannyal és termosztátos csapteleppel</p> <p>Fejuhany zuhanykarral:</p> <ul style="list-style-type: none"> • állítható fém zuhanyrúd hossza: 80-125 cm • állítható fali magasság • rozsdamentes SLIM fejuhany átmérője: Ø 30 cm • falba épített zuhanykar esőztető funkcióval • Easy Clean System - a vízkőlerakódás könnyű eltávolításához <p>Zuhanycsaptelep:</p> <ul style="list-style-type: none"> • termosztátos hőfokszabályozó • kerámiabetétes zuhanyváltó • Safe Stop 38°C - biztonságos melegvíz hőmérséklet • fali • Z-idom G1/2, kiállások közötti távolság 150 ± 20 mm • felső csatlakozás fejuhanyhoz G3/4 • alsó csatlakozás kézi zuhanyhoz G1/2 <p>Zuhanyezett:</p> <ul style="list-style-type: none"> • kézi zuhany átmérője: Ø 10 cm • 3 funkciós kézi zuhany • funkciók: esőztető, masszázs, vegyes • Easy Clean System - a vízkőlerakódás könnyű eltávolításához • PVC zuhanycső hossza: 150 cm 	króm	NP75-TRV7U	73 490
 	<p>Trevi Square zuhanyezett fejuhannyal és termosztátos csapteleppel</p> <p>Fejuhany zuhanykarral:</p> <ul style="list-style-type: none"> • állítható fém zuhanyrúd hossza: 80-125 cm • állítható fali magasság • rozsdamentes SLIM fejuhany átmérője: 30x30 cm • falba épített zuhanykar esőztető funkcióval • Easy Clean System - a vízkőlerakódás könnyű eltávolításához <p>Zuhanycsaptelep:</p> <ul style="list-style-type: none"> • termosztátos hőfokszabályozó • kerámiabetétes zuhanyváltó • Safe Stop 38°C - biztonságos melegvíz hőmérséklet • fali • Z-idom G1/2, kiállások közötti távolság 150 ± 20 mm • felső csatlakozás fejuhanyhoz G3/4 • alsó csatlakozás kézi zuhanyhoz G1/2 <p>Zuhanyezett:</p> <ul style="list-style-type: none"> • 1 funkciós kézi zuhany • funkció: esőztető • Easy Clean System - a vízkőlerakódás könnyű eltávolításához • fém bevonatú zuhanycső hossza: 150 cm 	króm	NP75SQ-TRV7U	77 590

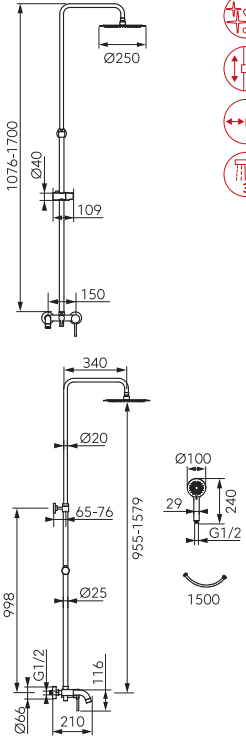
ZUHANYRENDSZEREK FEJZUHANNYAL ÉS CSAPTELEPPEL

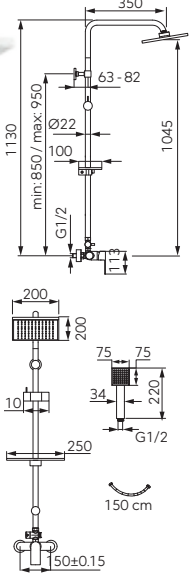
	Leírás	Szín	Cikkszám	Ft
 	<p>Algeo esőztető zuhanyrendszer kádcsapteleppel</p> <p>Esőztető fejuhany:</p> <ul style="list-style-type: none"> • fejuhany átmérője: Ø 20 cm • állítható fém zuhanyrúd hossza: 1076 - 1700 mm • állítható fejuhany magasság - a zuhanyrendszer magassága állítható • a fejuhany faltól való távolsága állítható • Ferro Easy Clean System - a vízkőlerakódás könnyű eltávolításához <p>Kézizuhany:</p> <ul style="list-style-type: none"> • zuhanyfej átmérője: 113 mm • 3 funkciós kézizuhany: eső / masszázs / vegyes • Ferro Easy Clean System - a vízkőlerakódás könnyű eltávolításához • 150 cm hosszú fém bevonatú zuhanycső <p>Kádcsaptelep:</p> <ul style="list-style-type: none"> • kerámia szabályozó betét • kerámia zuhanyváltó fém kezelőkarral, 3 funkció: fejuhany / kézizuhany / kádtöltő • fali • G1/2 kiállások közti távolság 150 ± 20 mm • fejuhany csatlakozás - felső illesztés • zuhanycsatlakozás G1/2 - alsó illesztés 	króm	<p>NP78-BAG13U</p> <p>ÚJDONSÁGOK</p>	57 690
 	<p>Fiesta esőztető zuhanyrendszer kádcsapteleppel</p> <p>Esőztető fejuhany:</p> <ul style="list-style-type: none"> • fejuhany átmérője: Ø 25 cm • állítható fém zuhanyrúd hossza: 1076 - 1700 mm • állítható fejuhany magasság - a zuhanyrendszer magassága állítható • a fejuhany faltól való távolsága állítható • Ferro Easy Clean System - a vízkőlerakódás könnyű eltávolításához <p>Kézizuhany:</p> <ul style="list-style-type: none"> • zuhanyfej átmérője: 100 mm • 3 funkciós kézizuhany: eső / masszázs / vegyes • Ferro Easy Clean System - a vízkőlerakódás könnyű eltávolításához • 150 cm hosszú fém bevonatú zuhanycső <p>Kádcsaptelep:</p> <ul style="list-style-type: none"> • kerámia szabályozó betét • kerámia zuhanyváltó fém kezelőkarral, 3 funkció: fejuhany / kézizuhany / kádtöltő • fali • G1/2 kiállások közti távolság 150 ± 20 mm • fejuhany csatlakozás - felső illesztés • zuhanycsatlakozás G1/2 - alsó illesztés 	króm	<p>NP79-BF113U</p> <p>ÚJDONSÁGOK</p>	73 390

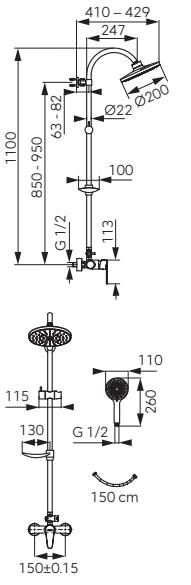
	Leírás	Szín	Cikkszám	Ft
 	<p>Algeo Square zuhanyezett fejzuhannyal és csapteleppel</p> <p>Fejzuhany zuhanykarral:</p> <ul style="list-style-type: none"> • fém zuhanyrúd hossza: 113 cm • állítható fali magassága • fejzuhany faltól való távolsága állítható, megkönnyítve ezzel a szerelést • fejzuhany mérete: 20x20 cm • falba épített zuhanykar esőztető funkcióval • Easy Clean System - a vízkőlerakódás könnyű eltávolításához • praktikus, állítható polc a kozmetikumokhoz • kerámiabetétes fém zuhanyváltó <p>Zuhanycsaptelep:</p> <ul style="list-style-type: none"> • kerámia szabályozó betét • fali • Z-idom G1/2, kiállások közti távolság 150 ± 20 mm • felső zuhanycsatlakozás G1/2 <p>Kézizuhany:</p> <ul style="list-style-type: none"> • 7,5x7,5 cm szögletes kézizuhany • 1 funkció: esőztető • fém bevonatú zuhanycső hossza: 150 cm • EasyClean System - a vízkőlerakódás könnyű eltávolításához • Z-idom G1/2, kiállások közti távolság 150 ± 20 mm 	króm	NP74-BAQ7U	47 190
 	<p>Trinity zuhanyezett fejzuhannyal és termosztátos csapteleppel</p> <p>Fejzuhany:</p> <ul style="list-style-type: none"> • fém zuhanyrúd hossza: 110 cm • állítható fali magasság • fejzuhany faltól való távolsága állítható, megkönnyítve ezzel a szerelést • fejzuhany átmérője: Ø 20 cm • Easy Clean System - a vízkőlerakódás könnyű eltávolításához • szappantartó • fém zuhanyváltó kerámia betéttel <p>Kézizuhany:</p> <ul style="list-style-type: none"> • kézizuhany átmérője: 11 cm • 3 funkció • funkciók: esőztető, masszáz, vegyes • Easy Clean System - a vízkőlerakódás könnyű eltávolításához • fém bevonatú zuhanycső hossza: 150 cm <p>Termosztátos csaptelep:</p> <ul style="list-style-type: none"> • termosztátos hőfokszabályozó • Safe Touch System - a csaptelep nem forrósodik fel • Safe Stop 38°C - biztonságos melegvíz hőmérséklet • fali • Z-idom G1/2, kiállások közötti távolság 150 ± 20 mm • felső csatlakozás fejzuhanyhoz G1/2 	króm	NP71-TRM7U	62 890

ZUHANYRENDSZEREK FEJZUHANNYAL ÉS CSAPTELEPPEL

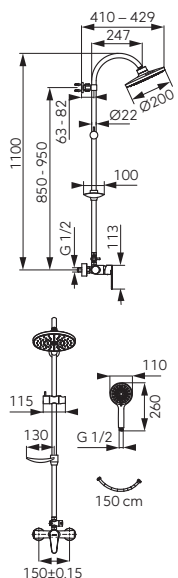

Leírás

Szín

Cikkszám

Ft

Algeo zuhanyezett fejzuhannyal és csapteleppel

króm

NP71-BAG7U

43 990

Fejzuhany:









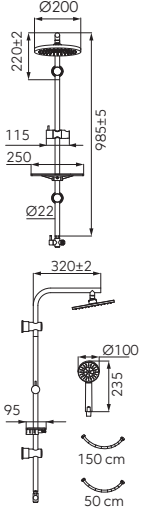

- fém zuhanyrúd hossza: 110 cm
- állítható fali magasság
- fejzuhany faltól való távolsága állítható, megkönnyítve ezzel a szerelést
- fejzuhany átmérője: Ø 20 cm
- Easy Clean System - a vízkőlerakódás könnyű eltávolításához
- szappantartó
- kerámiabetétes fém zuhanyváltó





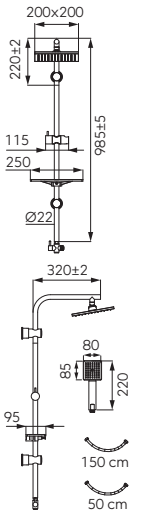

Kézizuhany:



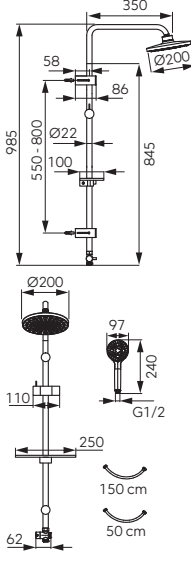

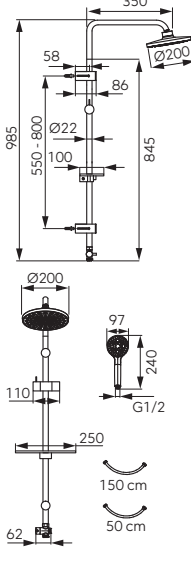

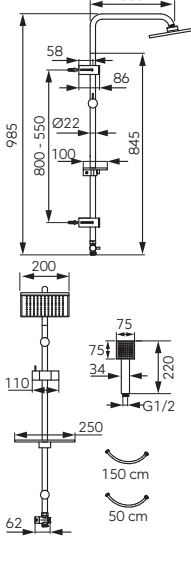
- kézizuhany átmérője: 11 cm
- 3 funkció
- funkciók: esőztető, masszázs, vegyes
- Easy Clean System - a vízkőlerakódás könnyű eltávolításához
- fém bevonatú zuhanycső hossza: 150 cm



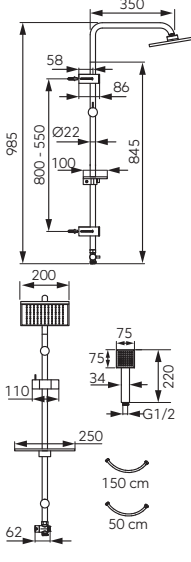

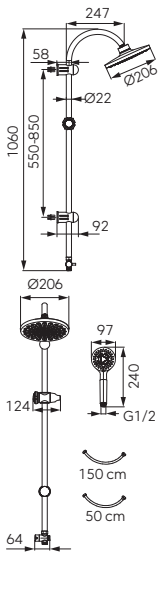

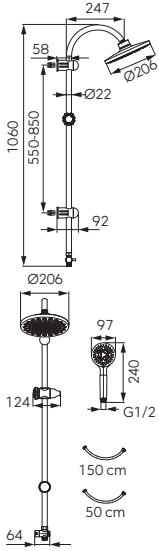
Zuhanycsaptelep:



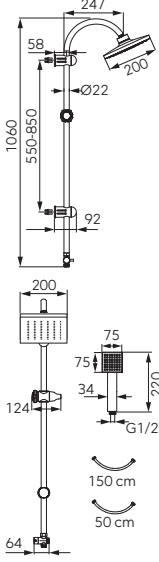

- kerámia szabályozó betét
- fali
- Z-idom G1/2, kiállások közötti távolság 150 ± 20 mm
- felső zuhanycsatlakozás G1/2

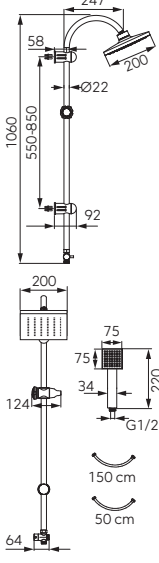



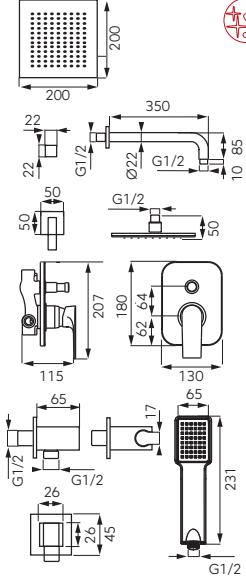

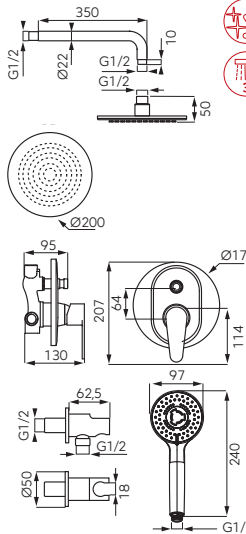
	Leírás	Szín	Cikkszám	Ft
 	    <p>Amiga Verdeline zuhanyrendszer fej és kézizuhannyal</p> <ul style="list-style-type: none"> • fejszuhany átmérője: Ø 20 cm • fejszuhany normál vízfolyása: 5,5 l/perc - akár 50% -os vízmeztakarítás • Ferro Air-in System - a vizet levegővel dúsítja • 98,5 cm-es fém zuhanyrúd állítható zuhanytartóval • állítható fali rögzítési pont • kézizuhany átmérője: Ø 10 cm • kézizuhany normál vízfolyás: 6,4 l/perc - akár 50% -os vízmeztakarítás • Ferro Air-in System - a vizet levegővel dúsítja • 1 funkció kézizuhany • funkció: esőztető • Easy Clean System - a vízkőlerakódás könnyű eltávolításához • fém borítású zuhanycső hossza: 150 cm • 50 cm-es csatlakozócső 1/2" - univerzális valamennyi kád- és zuhanycsaptelephez • fém zuhanyváltó kerámiabetéttel • praktikus állítható polc a kozmetikumokhoz 	króm	NP25VL	26 290
 	    <p>Amiga Verdeline zuhanyrendszer fej és kézizuhannyal</p> <ul style="list-style-type: none"> • fejszuhany mérete: 20x20 cm • fejszuhany normál vízfolyása: 5,5 l/perc - akár 50% -os vízmeztakarítás • Ferro Air-in System - a vizet levegővel dúsítja • 98,5 cm-es fém zuhanyrúd állítható zuhanytartóval • állítható fali rögzítési pont • kézizuhany mérete: 8 x 8,5 cm • kézizuhany normál vízfolyása: 6,2 l/perc - akár 50% -os vízmeztakarítás • Ferro Air-in System - a vizet levegővel dúsítja • 1 funkció • funkció: esőztető • Easy Clean System - a vízkőlerakódás könnyű eltávolításához • 150 cm-es fém bevonatú zuhanycső hossza: 150 cm • 50 cm-es csatlakozócső 1/2" univerzális valamennyi kád- és zuhanycsaptelephez • kerámiabetétes fém zuhanyváltó • praktikus állítható polc a kozmetikumokhoz 	króm	NP26VL	26 290

	Leírás	Szín	Cikkszám	Ft
 	 <p>Rondo Lux Black zuhanyezett eső funkcióval</p> <ul style="list-style-type: none"> • fém zuhanyrúd hossza: 98,5 cm • állítható távolságú zuhanytartó rögzítők - a falon már meglévő furatba illeszthető • fejuhany átmérője: Ø 20 cm • kézuhany átmérője: Ø 10 cm • 3 funkció • funkciók: esőztető, masszázs, vegyes • Easy Clean System - a vízkőlerakódás könnyű eltávolításához • PVC zuhanycső hossza: 150 cm • PVC csatlakozócső 50 cm G1/2' - univerzális minden kád- és zuhanycsaptelephez • kerámiabetétes fém zuhanyváltó • praktikus állítható polc a kozmetikumokhoz 	fekete	NP23-BL	28 290
 	 <p>Rondo Lux zuhanyezett eső funkcióval</p> <ul style="list-style-type: none"> • fém zuhanyrúd hossza: 98,5 cm • állítható távolságú zuhanytartó rögzítők - falon már meglévő furatba illeszthető • fejuhany átmérője: Ø 20 cm • kézuhany átmérője Ø 97 mm • 3 funkciós kézuhany • funkciók: esőztető, masszázs, vegyes • Easy Clean System - a vízkőlerakódás könnyű eltávolításához • fém bevonatú zuhanycső hossza: 150 cm • csatlakozócső 50 cm G1/2' - univerzális bármely kád- és zuhanycsaptelephez • kerámiabetétes fém zuhanyváltó • praktikus állítható polc a kozmetikumokhoz 	króm	NP23	23 690
 	 <p>Squerto Lux Black zuhanyezett eső funkcióval</p> <ul style="list-style-type: none"> • fém zuhanyrúd hossza: 98,5 cm • állítható távolságú zuhanytartó rögzítők - a falon már meglévő furatba illeszthető • fejuhany mérete: 20x20 cm • kézuhany átmérője: Ø 10 cm • 1 funkció • funkció: esőztető • Easy Clean System - a vízkőlerakódás könnyű eltávolításához • PVC zuhanycső hossza: 150 cm • PVC csatlakozócső 50 cm G1/2' - univerzális minden kád- és zuhanycsaptelephez • kerámiabetétes fém zuhanyváltó • praktikus állítható polc a kozmetikumokhoz 	fekete	NP24-BL	28 290

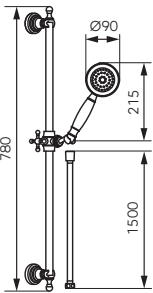
	Leírás	Szín	Cikkszám	Ft
 	 <p>Squerto Lux zuhanyezett eső funkcióval</p> <ul style="list-style-type: none"> • fém zuhanyrúd hossza: 98,5 cm • állítható távolságú zuhanytartó rögzítők – falon már meglévő furatba illeszthető • fejuhany mérete: 20x20 cm • 1 funkciós kéziuhany • funkció: esőztető • EasyClean System - a vízkőlerakódás könnyű eltávolításához • fém borítású zuhanycső hossza: 150 cm • csatlakozócső 50 cm G1/2' - univerzális bármely kád- és zuhanycsaptelephez • kerámiabetétes fém zuhanyváltó • praktikus állítható polc a kozmetikumokhoz 	króm	NP24	23 690
 	 <p>Rondo Black zuhanyezett fej- és kéziuhannyal</p> <ul style="list-style-type: none"> • fém zuhanyrúd hossza: 106 cm • állítható távolságú zuhanytartó rögzítők - falon már meglévő furatba illeszthető • fejuhany átmérője: Ø 20 cm • kéziuhany átmérője: Ø 10 cm • 3 funkciós • funkciók: esőztető, masszázs, vegyes • Easy Clean System - a vízkőlerakódás könnyű eltávolításához • PVC zuhanycső hossza: 150 cm • PVC csatlakozócső 50 cm, G1/2' - univerzális minden kád- és zuhanycsaptelephez • kerámiabetétes fém zuhanyváltó 	fekete	NP21-BL	25 090
 	 <p>Rondo zuhanyezett fej- és kéziuhannyal</p> <ul style="list-style-type: none"> • fém zuhanyrúd hossza: 10,6 cm • állítható távolságú zuhanytartó rögzítők - falon már meglévő furatba illeszthető • fejuhany átmérője: Ø 20 cm • kéziuhany átmérője: 10 cm • 3 funkciós • funkciók: esőztető, masszázs, vegyes • EasyClean System - a vízkőlerakódás könnyű eltávolításához • fém borítású zuhanycső hossza: 150 cm • fém csatlakozócső 70 cm, G1/2' - univerzális minden kád- és zuhanycsaptelephez • kerámiabetétes fém zuhanyváltó 	króm	NP21	20 990

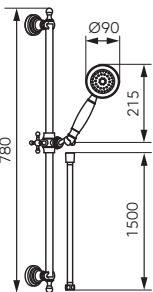
	Leírás	Szín	Cikkszám	Ft
 	  <p>Squerto Black zuhanyzett fej- és kézizuhannyal</p> <ul style="list-style-type: none"> • fém zuhanyrúd hossza: 106 cm • állítható távolságú zuhanytartó rögzítők - falon már meglévő furatba illeszthető • fejuhany mérete: 20 x 20 cm • 1 funkciós kéziuhany • Easy Clean System - a vízkőlerakódás könnyű eltávolításához • PVC zuhanycső hossza: 150 cm • PVC csatlakozócső 50 cm, G1/2" - univerzális minden kád- és zuhanycsaptelephez • kerámiabetétes fém zuhanyváltó 	fekete	NP22-BL	25 090
 	  <p>Squerto zuhanyzett fej- és kézizuhannyal</p> <ul style="list-style-type: none"> • fém zuhanyrúd hossza: 106 cm • állítható távolságú zuhanytartó rögzítők - falon már meglévő furatba illeszthető • fejuhany mérete: 20x20 cm • 1 funkciós kéziuhany • EasyClean System - a vízkőlerakódás könnyű eltávolításához • fém borítású zuhanycső hossza: 150 cm • fém csatlakozócső 70 cm, G1/2" - univerzális minden kád- és zuhanycsaptelephez • kerámiabetétes fém zuhanyváltó 	króm	NP22	20 990

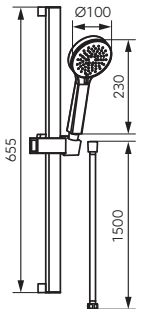
	Leírás	Szín	Cikkszám	Ft		
			Algeo Square falsík alá építhető zuhanyszett	króm	BAQ7P-SET1-S	51 390
<p>Esőztető fejzuhany fali zuhanykarral:</p> <ul style="list-style-type: none"> • fém esőztető zuhanytányér / SLIM • szögletes fejzuhany mérete: 20x20 cm • fali zuhanykar hossza: 30 cm • EasyClean System - a vízkőlerakódás könnyű eltávolításához • gömbcsukló a zuhanytányér szögének beállításához • fém rozetta <p>Fali zuhanycsatlakozó:</p> <ul style="list-style-type: none"> • beépíthető kézizuhany-tartóval • zuhanycső csatlakozó G1/2 • fém rozetta <p>Zuhanycső:</p> <ul style="list-style-type: none"> • fém bevonatú zuhanycső hossza: 150 cm • csavarodásmentes kónuszos vég <p>Kézizuhany:</p> <ul style="list-style-type: none"> • szögletes kézizuhany mérete: 7,5x7,5 cm • 1 funkció • funkció: esőztető • EasyClean System - a vízkőlerakódás könnyű eltávolításához <p>Zuhanycsaptelep:</p> <ul style="list-style-type: none"> • 2 funkció, falsík alá építhető • kerámia szabályozó betét • zuhanyváltó AntiStop funkcióval • zuhanycsatlakozó G1/2 • szögletes fém fedlap 						
		 	Algeo falsík alá építhető zuhanyszett	króm	BAG7P-SET1-S	48 190
<p>Esőztető fejzuhany fali zuhanykarral:</p> <ul style="list-style-type: none"> • fém esőztető zuhanytányér/ SLIM • kerek fejzuhany átmérője: Ø 20 cm • fali zuhanykar hossza: 30 cm • EasyClean System - a vízkőlerakódás könnyű eltávolításához • gömbcsukló a zuhanytányér szögének beállításához • fém rozetta <p>Fali zuhanycsatlakozó:</p> <ul style="list-style-type: none"> • beépíthető kézizuhany-tartóval • zuhanycső csatlakozó G1/2 • fém rozetta <p>Zuhanycső:</p> <ul style="list-style-type: none"> • fém bevonatú zuhanycső hossza: 150 cm • csavarodásmentes kónuszos vég <p>Kézizuhany:</p> <ul style="list-style-type: none"> • kerek kézizuhany átmérője: Ø 9,7 cm • 3 funkció kézizuhany • funkció: esőztető, masszáz, vegyes • EasyClean System - a vízkőlerakódás könnyű eltávolításához <p>Zuhanycsaptelep:</p> <ul style="list-style-type: none"> • 2 funkció, falsík alá építhető • kerámia szabályozó betét • zuhanyváltó AntiStop funkcióval • zuhanycsatlakozó G1/2 • ovális fém fedlap 						

		Leírás	Szín	Cikkszám	Ft
		 <p>Retro Old Bronze zuhanyezett állítható zuhanytartóval</p> <ul style="list-style-type: none"> • 78 cm-es fém zuhanyrúd állítható zuhanytartóval • 1 funkciós kézi zuhany • funkció: esőztető • kézi zuhany átmérője: Ø 9 cm • Easy Clean System - a vízkőlerakódás könnyű eltávolításához • sárgaréz bevonatú zuhanycsó hossza: 150 cm • csavarodásmentes kónuszos vég 	antik bronz	N160BR	20 990
		 <p>Retro zuhanyezett állítható zuhanytartóval</p> <ul style="list-style-type: none"> • fém zuhanyrúd hossza: 78 cm • 1 funkciós kézi zuhany • funkció: esőztető • kézi zuhany átmérője: Ø 9 cm • EasyClean System - a vízkőlerakódás könnyű eltávolításához • fém zuhanycsó hossza: 150 cm • csavarodásmentes kónuszos vég 	króm	N160	16 290
		  <p>Vigo zuhanyezett állítható zuhanytartóval</p> <ul style="list-style-type: none"> • fém zuhanyrúd hossza: 65,5 cm • 3 funkciós kézi zuhany • funkciók: esőztető, masszázs, vegyes • kézi zuhany átmérője: Ø 10 cm • EasyClean System - a vízkőlerakódás könnyű eltávolításához • fém zuhanycsó hossza: 150 cm • csavarodásmentes kónuszos vég 	króm	N320	9 350

	Leírás	Szín	Cikkszám	Ft
 	<p>Doppio Verdeline zuhanyzett állítható zuhanytartóval</p> <ul style="list-style-type: none"> • normál vízfolyás: 7,1 l/perc • ECO funkció: vízfolyás korlátozóval a fogyasztás -1,5 l/perc • fém zuhanyrúd hossza: 72 cm • zuhanyrúd átmérője: 2 cm • FerroAir-in System: a vizet levegővel dúsitja • 3 funkciós kézizuhany • funkciók: esőztető, masszázs, vegyes • kézizuhany átmérője: Ø 10,1 cm • Easy Clean System - a vízkőlerakódás könnyű eltávolításához • Ferro Ezüst 150 cm PVC zuhanycső • csavarodásmentes kónuszos vég • szappantartó • állítható fali rögzítési pont - fém zuhanyrúd, állítható zuhanytartóval 	króm	N360VL	18 790
 	<p>Quadro zuhanyzett</p> <ul style="list-style-type: none"> • 1 funkciós kézizuhany • funkció: esőztető • kézizuhany átmérője: Ø 6,5 cm • Easy Clean System - a vízkőlerakódás könnyű eltávolításához • fém zuhanyrúd hossza: 80 cm • fém zuhanycső hossza: 150 cm • csavarodásmentes kónuszos vég • szappantartó 	króm	N110	16 790
 	<p>Soleno zuhanyzett állítható zuhanytartóval</p> <ul style="list-style-type: none"> • 3 funkciós kézizuhany • funkciók: esőztető, masszázs, vegyes • kézizuhany átmérője: Ø 8,3 cm • EasyClean System - a vízkőlerakódás könnyű eltávolításához • fém zuhanyrúd hossza: 80 cm • fém zuhanycső hossza: 150 cm • csavarodásmentes kónuszos vég • szappantartó 	króm	N300A	12 390

	Leírás	Szín	Cikkszám	Ft
 	<p>Nessa zuhanyzett állítható zuhanytartóval</p> <ul style="list-style-type: none"> • 3 funkciós kézi zuhany funkciók: esőztető, masszázs, vegyes • kézi zuhany átmérője: Ø 10,8 cm • Easy Clean System - a vízkőlerakódás könnyű eltávolításához • fém zuhanyrúd hossza: 70,5 cm • fém zuhanycső hossza: 150 cm • csavarodásmentes kónuszos vég • szappantartó • állítható távolságú zuhanytartó rögzítők - a falon már meglévő furatba illeszthető 	króm	N350B	12 590
 	<p>Bellis zuhanyzett állítható zuhanytartóval</p> <ul style="list-style-type: none"> • 1 funkciós kézi zuhany • funkció: esőztető • kézi zuhany átmérője: Ø 9,5 cm • Easy Clean System - a vízkőlerakódás könnyű eltávolítására • fém zuhanyrúd hossza: 55,5 cm • fém zuhanycső hossza: 150 cm • csavarodásmentes kónuszos vég • szappantartó 	króm	N180B	9 230
 	<p>Emo zuhanyzett állítható zuhanytartóval</p> <ul style="list-style-type: none"> • 5 funkciós kézi zuhany • funkciók: eső, masszázs, vegyes, lágy, pára • kézi zuhany átmérője: Ø 11 cm • fém zuhanyrúd hossza: 57 cm • Easy Clean System - a vízkőlerakódás könnyű eltávolításához • fém zuhanycső hossza: 150 cm • csavarodásmentes kónuszos vég • áttetsző szappantartó 	króm	N140B	10 490

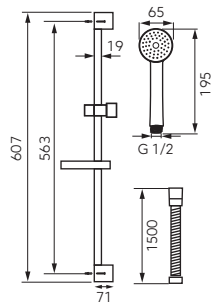

	Leírás	Szín	Cikkszám	Ft
   	  <p>Ego zuhanyezett állítható zuhanytartóval</p> <ul style="list-style-type: none"> • 3 funkciós kézi zuhany • funkciók: esőztető, masszázs, vegyes • kézi zuhany átmérője: Ø 8 cm • fém zuhanyrúd hossza: 57 cm • Easy Clean System - a vízkőlerakódás könnyű eltávolításához • fém zuhanycső hossza: 150 cm • króm szappantartó 	króm	N150B	9 050
   	  <p>Tutti zuhanyezett állítható zuhanytartóval</p> <ul style="list-style-type: none"> • 3 funkciós kézi zuhany • funkciók: esőztető, masszázs, vegyes • fém zuhanyrúd hossza: 61,5 cm • Easy Clean System - a vízkőlerakódás könnyű eltávolításához • fém zuhanycső hossza: 150 cm • króm szappantartó 	króm	N340	7 050
   	  <p>Evo zuhanyezett állítható zuhanytartóval</p> <ul style="list-style-type: none"> • 5 funkciós kézi zuhany • funkciók: eső, masszázs, vegyes, lágy, pára • kézi zuhany átmérője: Ø 8 cm • fém zuhanyrúd hossza: 56 cm • Easy Clean System - a vízkőlerakódás könnyű eltávolításához • fém zuhanycső hossza: 150 cm • króm szappantartó 	króm	N130B	7 550



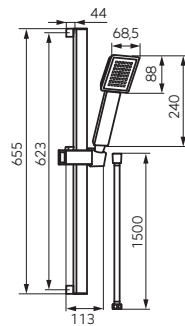



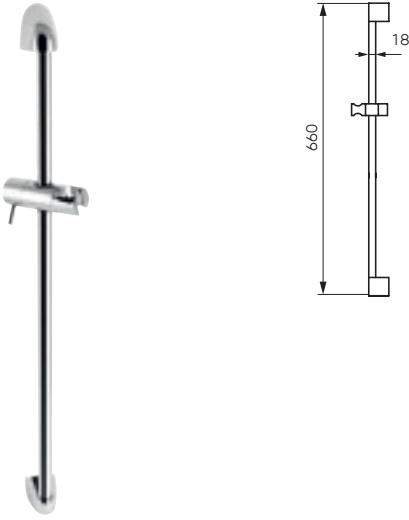
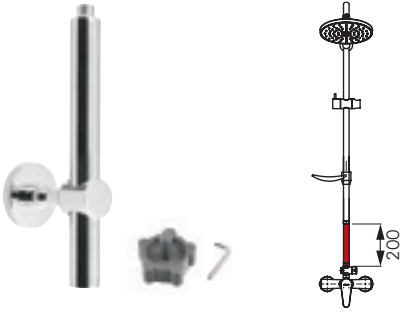



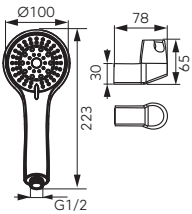

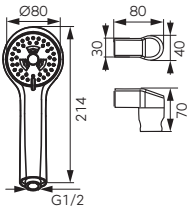

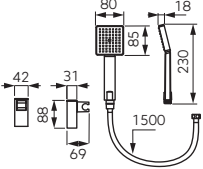
Leírás	Szín	Cikkszám	Ft
<p>Simpla zuhanyszett állítható zuhanytartóval</p> <ul style="list-style-type: none"> • 1 funkciós kézi zuhany • funkció: esőztető • fém zuhanyrúd hossza: 60,7 cm • Easy Clean System - a vízkőlerakódás könnyű eltávolításához • szappantartó 	króm	N120	6 190

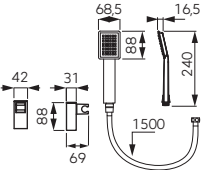

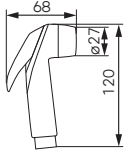
<p>Sinus zuhanyszett állítható zuhanytartóval</p> <ul style="list-style-type: none"> • 1 funkciós kézi zuhany • funkció: esőztető • fém zuhanyrúd hossza: 65,5 cm • Easy Clean System - a vízkőlerakódás könnyű eltávolításához • fém zuhanycső hossza: 150 cm • csavarodásmentes kónuszos vég • bliszteres csomagolás 	króm	N170B	10 490
--	------	--------------	---------------

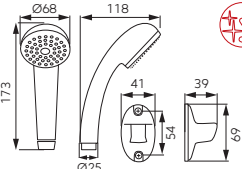
	Leírás	Szín	Cikkszám	Ft
	RAIL zuhanyrúd <ul style="list-style-type: none"> • zuhanyrúd hossza: 66 cm • zuhanyrúd átmérője: Ø 1,8 cm 		RAIL1.0	3 890
	Zuhanyrúd hosszabbító készlet <ul style="list-style-type: none"> • ideális megoldás a fejszuhany magasságának növeléséhez • maximális hossz: 20 cm • a csomag rögzítőket is tartalmaz • csatlakoztatható Ferro típusú zuhanyszettekhez • imbuszkulcs a készletben • A készlet az alábbi zuhanyrendszerekkel használható: NP71-TRM7U NP71-BAG7U 	króm	ELP20-NP71	5 150
	Kozmetikai piperepolc <ul style="list-style-type: none"> • állítható magasság • 2,2 cm-es átmérőjű zuhanyrúdhöz 	króm	NP-POL1	-











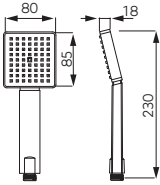



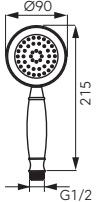

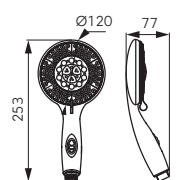



	Leírás	Szín	Cikkszám	Ft
  	<p>Sera zuhanyezett zuhanytartóval</p> <ul style="list-style-type: none"> • 5 funkciós kézzuhany • funkciók: esőztető, masszázs, vegyes, lágy, pára • kézzuhany átmérője: Ø 10 cm • Easy Clean System - a vízkőlerakódás könnyű eltávolításához • fém zuhanycső hossza: 150 cm • csavarodásmentes kónuszos vég • egypontos kézzuhany tartó 	króm	U500	8 090
  	<p>Sole zuhanyezett fali tartóval</p> <ul style="list-style-type: none"> • 3 funkciós kézzuhany • funkciók: esőztető, masszázs, vegyes • kézzuhany átmérője: 8,3 cm • Easy Clean System - a vízkőlerakódás könnyű eltávolításához • fém zuhanycső hossza: 150 cm • csavarodásmentes kónuszos vég • egypontos kézzuhany tartó 	króm	U300	6 290
  	<p>Amigo Verdeline víztakarékos kézzuhanyezett</p> <ul style="list-style-type: none"> • 1 funkciós kézzuhany • funkció: esőztető • Ferro Air-in System - a vizet levegővel dúsítja, akár 50%-os vízmegtakarítás • Easy Clean System - a vízkőlerakódás könnyű eltávolításához • Ezüst PVC zuhanycső hossza: 150 cm • dönthető zuhanytartó • bliszter csomagolás 	króm	U190VL-B	6 850
  	<p>Sinus zuhanyezett zuhanytartóval</p> <ul style="list-style-type: none"> • 1 funkciós kézzuhany • funkció: esőztető • Easy Clean System - a vízkőlerakódás könnyű eltávolításához • fém zuhanycső hossza: 150 cm • csavarodásmentes kónuszos vég • egypontos, dönthető zuhanytartó • bliszter csomagolás 	króm	U170B	5 090
 	<p>Presso higiéniai zuhanyezett</p> <ul style="list-style-type: none"> • kézzuhany gyorselzáró funkcióval • G1/2 csatlakozó univerzális használható minden kád- zuhany- és mosogató csapterlephez plusz egy csatlakozóval G1/2 • fém zuhanycső hossza: 125 cm • egypontos zuhanytartó 	króm	N100B	3 150
  	<p>Promo zuhanyezett fali tartóval</p> <ul style="list-style-type: none"> • 1 funkciós kézzuhany • funkció: esőztető • Easy Clean System - a vízkőlerakódás könnyű eltávolításához • fém zuhanycső hossza: 150 cm • csavarodásmentes kónuszos vég • egypontos zuhanytartó 	króm	U28B	3 675



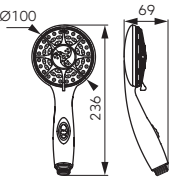



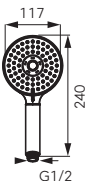



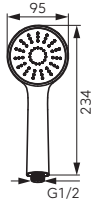

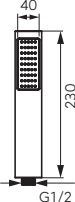

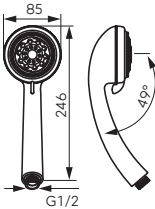

		Leírás	Szín	Cikkszám	Ft
		Egy pontos kézizuhany tartó dőnhető funkcióval	króm	U2170B	2 195
		Csuklós kézizuhany tartó	króm	U33	3 625
		Egy pontos/csuklós kézizuhany tartó	króm	U05	935
		Egy pontos kézizuhany tartó dőnhető funkcióval	króm	U03	1 040
		Egy pontos kézizuhany tartó dőnhető funkcióval	króm	U2106	1 355
		Egy pontos kézizuhany tartó	króm	U02	799



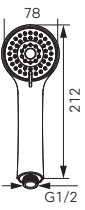



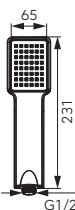







ZUHANYTARTÓK





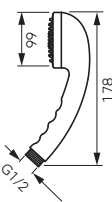

Leírás	Szín	Cikkszám	Ft
Egypontos kézizuhany tartó	króm	U01	710





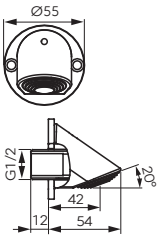

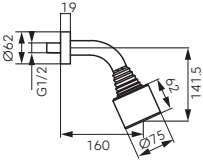

		Leírás	Szín	Cikkszám	Ft
		   Amigo Verdeline 1 funkciós kézi zuhany <ul style="list-style-type: none"> • funkció: esőztető • FerroAir-in System: a vizet levegővel dúsítja; akár 50%-os vízmegtakarítás • Easy Clean System - a vízkőlerakódás könnyű eltávolításához • bliszter csomagolás 	króm	S190VL-B	3 150
		 Retro 1 funkciós kézi zuhany <ul style="list-style-type: none"> • funkció: esőztető • Easy Clean System - a vízkőlerakódás könnyű eltávolításához 	króm	S160	3 560
		  Grado 6 funkciós kézi zuhany <ul style="list-style-type: none"> • funkciók: esőztető, masszázs, erős eső, vegyes, lágy, pára • kézi zuhany átmérője: Ø 12 cm • Easy Clean System - a vízkőlerakódás könnyű eltávolításához 	króm	S40	4 950
		  Sera 5 funkciós kézi zuhany <ul style="list-style-type: none"> • funkciók: esőztető, masszázs, vegyes, lágy, pára • kézi zuhany átmérője: Ø 10 cm • Easy Clean System - a vízkőlerakódás könnyű eltávolításához 	króm	S500	4 820
		   Lido 3 funkciós kézi zuhany <ul style="list-style-type: none"> • funkciók: esőztető, masszázs, vegyes • kézi zuhany átmérője: Ø 10,5 cm • Easy Clean System - a vízkőlerakódás könnyű eltávolításához • Auto Stop gomb - akár 50%-os vízmegtakarítás 	króm	S13	3 990
		  Mattino 3 funkciós kézi zuhany <ul style="list-style-type: none"> • funkciók: esőztető, masszázs, vegyes • kézi zuhany átmérője: Ø 11,7 cm • Easy Clean System - a vízkőlerakódás könnyű eltávolításához 	króm	S310	4 400

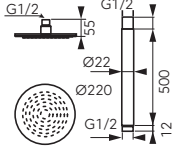
		Leírás	Szín	Cikkszám	Ft
		 Bello 1F 1 funkciós kézizuhany <ul style="list-style-type: none"> • funkció: esőztető • kézizuhany átmérője: Ø 9,5 cm • Easy Clean System - a vízkőlerakódás könnyű eltávolításához 	króm	S180B	2 680
		 Moderno 1 funkciós kézizuhan <ul style="list-style-type: none"> • funkció: esőztető • kézizuhany átmérője: Ø 4,2 cm • Easy Clean System - a vízkőlerakódás könnyű eltávolításához 	króm	S115	3 520
		 Limone 5 funkciós kézizuhany <ul style="list-style-type: none"> • funkciók: esőztető, masszázs, vegyes, lágy, pára • kézizuhany átmérője: Ø 8,5 cm • Easy Clean System - a vízkőlerakódás könnyű eltávolításához 	króm	S868	3 670
		  Sole 3 funkciós kézizuhany <ul style="list-style-type: none"> • funkciók: esőztető, masszázs, vegyes • kézizuhany átmérője: Ø 10 cm • Easy Clean System - a vízkőlerakódás könnyű eltávolításához 	króm	S300	3 520
		  Casa 3 funkciós kézizuhany <ul style="list-style-type: none"> • funkciók: esőztető, masszázs, vegyes • kézizuhany átmérője: Ø 7,8 cm • Easy Clean System - a vízkőlerakódás könnyű eltávolításához 	króm	S305	3 770
		 Quadro 1 funkciós kézizuhany <ul style="list-style-type: none"> • funkció: esőztető • Easy Clean System - a vízkőlerakódás könnyű eltávolításához 	króm	S110	3 320

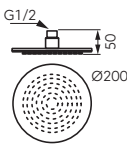

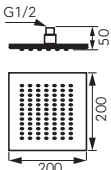
		Leírás	Szín	Cikkszám	Ft
		 Stella 1 funkciós kézizuhany <ul style="list-style-type: none"> • funkció: esőztető • kézizuhany átmérője: Ø 8 cm • Easy Clean System - a vízkőlerakódás könnyű eltávolításához 	króm	S100	2 580
		  Cortina 3 funkciós kézizuhany <ul style="list-style-type: none"> • funkció: esőztető, masszázs, vegyes • kézizuhany átmérője: Ø 9,7 cm • Easy Clean System - a vízkőlerakódás könnyű eltávolításához 	króm	S340	1 950
		  Cortessa 3 funkciós kézizuhany <ul style="list-style-type: none"> • funkció: esőztető, masszázs, vegyes • kézizuhany átmérője: Ø 8,3 cm • Easy Clean System - a vízkőlerakódás könnyű eltávolításához 	króm	S330	1 850
		 Milo 1 funkciós kézizuhany <ul style="list-style-type: none"> • funkció: esőztető • kézizuhany átmérője: Ø 6,6 cm • Easy Clean System - a vízkőlerakódás könnyű eltávolításához 	króm	S318	1 360

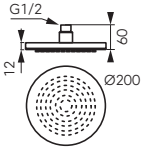

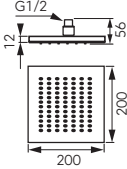
FEJZUHANYOK

	Leírás	Szín	Cikkszám	Ft
  	<p>Vandálbiztos fejzuhany 1 funkciós fejzuhany</p> <ul style="list-style-type: none"> • közintézményekbe • Vandálbiztos Rendszer: védelem az engedély nélküli szétszerelés, lebontás ellen • max. vízfolyás 3 bar dinamikus nyomás esetén: 8 l/perc • csatlakozás: G1/2 	króm	NPG04	24 090
   	<p>2 funkciós fejzuhany</p> <ul style="list-style-type: none"> • fejzuhany átmérője: Ø 7,5 cm • Easy Clean System - a vízkőlerakódás könnyű eltávolításához • gömbcsuklós fali zuhanykar 	króm	NPG01	11 150

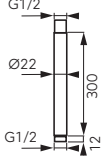

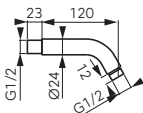

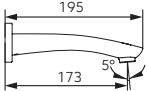

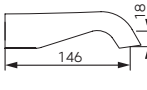



	Leírás	Szín	Cikkszám	Ft
 	<p>Rotondo 9 mennyezeti fejszuhany szett</p> <ul style="list-style-type: none"> • zuhanytányér átmérője: Ø 22cm • funkció: esőztető • Easy Clean System - a vízkőlerakódás könnyű eltávolításához • gömbcsuklós fali zuhanykar hossza: 50 cm • csatlakozás: G1/2 • takaróozettával 	króm	NPT02	35 590
 	<p>Slim mennyezeti fejszuhany</p> <ul style="list-style-type: none"> • zuhanytányér átmérője: Ø 20cm • funkció: esőztető • Easy Clean System - a vízkőlerakódás könnyű eltávolításához • csatlakozás G1/2 • anyaga: rozsdamentes acél 	króm	DSN03	12 590
 	<p>Slim mennyezeti fejszuhany</p> <ul style="list-style-type: none"> • zuhanytányér mérete: 20x20 cm • funkció: esőztető • Easy Clean System - a vízkőlerakódás könnyű eltávolításához • csatlakozás G1/2 • anyaga: rozsdamentes acél 	króm	DSN04	14 690
 	<p>Rondo mennyezeti fejszuhany</p> <ul style="list-style-type: none"> • zuhanytányér átmérője: Ø 20cm • funkció: esőztető • Easy Clean System - a vízkőlerakódás könnyű eltávolításához • csatlakozás G1/2 	króm	DSN01	6 290
 	<p>Squerto mennyezeti fejszuhany</p> <ul style="list-style-type: none"> • zuhanytányér mérete: 20x20 cm • funkció: esőztető • Easy Clean System - a vízkőlerakódás könnyű eltávolításához • csatlakozás G1/2 	króm	DSN02	6 290











ZUHANYKAROK











	Leírás	Szín	Cikkszám	Ft
 	Mennyezeti zuhanykar fejszuhanyhoz <ul style="list-style-type: none"> • hossza: 30 cm • csatlakozás: G1/2 • takarórozettával 	króm	RNS30	10 490
 	Mennyezeti zuhanykar fejszuhanyhoz <ul style="list-style-type: none"> • hossza: 12 cm • csatlakozás: G1/2 • takarórozettával 	króm	RN12	8 920

		Leírás	Szín	Cikkszám	Ft
		Fix fali kádtöltő • csatlakozás G1/2 • takarózettával	króm	WWP02	13 690
		Fix fali kádtöltő • csatlakozás G1/2 • fali	króm	WWP01	12 590

ZUHANYCSÖVEK

	Leírás	Szín	Cikkszám	Ft
	 Silver Shine PVC zuhanycső • hossza: 150 cm • csavarodásmentes kónuszos vég	fényes ezüst	W41	4 400
	 Silver PVC zuhanycső • hossza: 150 cm • csavarodásmentes kónuszos vég	ezüst	W40	3 625
	Silver Flex PVC zuhanycső • hossza: 150 cm • csavarodásmentes kónuszos vég	ezüst flex	W53	2 260
	Silver Duo Flex PVC megerősített zuhanycső • hossza: 150 cm • csavarodásmentes kónuszos vég	ezüst duo flex	W54	2 260
	 Fehér PVC zuhanycső • hossza: 150 cm • csavarodásmentes kónuszos vég	fehér	W42	2 615
	 Fekete PVC zuhanycső • hossza: 150 cm • csavarodásmentes kónuszos vég	fekete	W43	3 150

	Leírás	Szín	Cikkszám	Ft
	 Fém borítású zuhanycső • hossza: 200 cm • csavarodásmentes kónuszos vég	króm	W72	3 530
	 Fém borítású zuhanycső • hossza: 200 cm • csavarodásmentes kónuszos vég	króm	W45	2 720
	Fém borítású zuhanycső • hossza: 200 cm • csavarodásmentes kónuszos vég	króm	W44	2 475
	 Fém borítású zuhanycső • hossza: 175 cm • csavarodásmentes kónuszos vég	króm	W07	2 680
	 Fém borítású megerősített zuhanycső • hossza: 150 cm • megerősített • csavarodásmentes kónuszos vég	króm	W47	2 825
	 Fém borítású vandálbiztos, rugalmas zuhanycső • nyújtható hossza: 150 cm - 200cm • csavarodásmentes kónuszos vég	króm	W05	2 575

	Leírás	Szín	Cikkszám	Ft
	 Csavarodásmentes fém zuhanycső • hossza: 150 cm • csavarodásmentes kónuszos vég	króm	W12	2 090
	 Csavarodásmentes fém zuhanycső • hossza: 120 cm • csavarodásmentes kónuszos vég	króm	W13	2 090
	Fém bevonatú zuhanycső • hossza: 70 cm • zuhanyezett zuhanycsapterelephez való csatlakoztatásához	króm	W06	1 530
	Fém bevonatú zuhanycső • hossza: 50 cm • zuhanyezett zuhanycsapterelephez való csatlakoztatásához	króm	W04	1 355
	 Fém borítású zuhanycső • hossza: 150 cm • csavarodásmentes kónuszos vég	fekete	W33	4 050
	 Fém borítású zuhanycső • hossza: 150 cm • csavarodásmentes kónuszos vég	antik bronz	W34	4 150



Leírás	Szín	Cikkszám	Ft
Fém borítású zuhanycső <ul style="list-style-type: none">• hossza: 150 cm• csavarodásmentes kónuszos vég	arany	W35	4 150



- BVN2VL** Mosdócsaptelep
- AD15** Fedeles WC-papír tartó
- AD17** Álló WC-kefe tartó
- AC04** Dupla, üveg fogmosópohár tartóval
- AC34** Üveg folyékonyszappan adagoló

Fürdőszobai kiegészítők

A kiegészítőket gyakran hívják a fürdőszoba ékszereinek, mivel ezek a kis elemek tökéletesen kiegészítik az egész belső teret. A kiváló minőségű sárgarézből és átlátszó vagy szatén üvegből készült termékek fényes króm bevonattal borítva csodálatosan díszítik a fürdőszobát és kényelmessé teszik a mindennapi használatot.

KIEGÉSZÍTŐK



GRACE
102









AUDREY
105



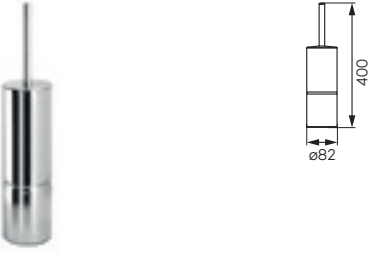







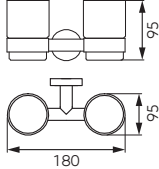

METALIA 1
108

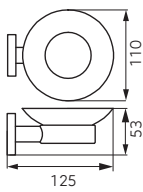

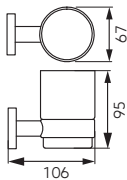

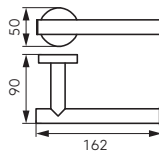

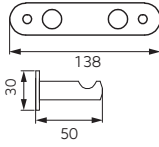

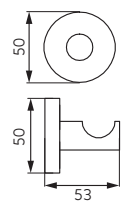

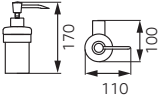

METALIA RÁCSPROGRAM
113

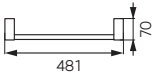

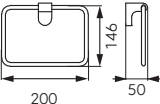
	Leírás	Szín	Cikkszám	Ft
	Álló WC-kefe tartó	króm	AC17	17 890
	Dupla törölközőtartó • hossza: 600 mm	króm	AC10	17 690
	Dupla törölközőtartó • hossza: 450 mm	króm	AC08	15 790
	Kétkaros törölközőtartó • hossza: 360 mm	króm	AC16	13 650
	Szimpla törölközőtartó • hossza: 600 mm	króm	AC09	11 550
	Szimpla törölközőtartó • hossza: 450 mm	króm	AC07	11 550

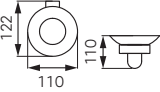
	Leírás	Szín	Cikkszám	Ft
 	Álló WC-kefe tartó	króm	AC14	11 050
 	Üvegpolc • hossza: 500 mm	króm	AC13	12 590
 	Üveg folyékony szappan adagoló	króm	AC34	10 590
 	Törölközőtartó karika	króm	AC11	8 890
 	Fedeles WC-papír tartó	króm	AC15	7 390
 	Fém, rácsos szappantartó	króm	AC01	7 850

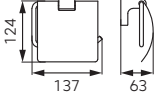

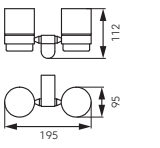



		Leírás	Szín	Cikkszám	Ft
		Dupla, üveg fogmosópohár tartóval	króm	AC04	8 890
		Szappantartó üvegtál	króm	AC02	6 290
		Üveg fogmosópohár tartóval	króm	AC03	6 290
		WC-papír tartó rúd	króm	AC33	5 990
		Dupla akasztó	króm	AC06	4 400
		Fali akasztó	króm	AC05	3 760

		Leírás	Szín	Cikkszám	Ft
		Üvegpolec • hossza: 460 mm	króm	AD13	13 090
		Dupla törölközőtartó • hossza: 600 mm	króm	AD10	13 550
		Álló WC-kefe tartó	króm	AD17	16 790
		Dupla törölközőtartó • hossza: 450 mm	króm	AD08	11 550
		Fali, üveg WC-kefe tartó	króm	AD14	10 490
		Szimpla törölközőtartó • hossza: 600 mm	króm	AD09	9 450

		Leírás	Szín	Cikkszám	Ft
		Üveg folyékonyszappan adagoló	króm	AD34	9 790
		Szimpla törölközőtartó • hossza: 450 mm	króm	AD07	8 090
		Törölközőtartó	króm	AD11	6 710
		Szappantartó üvegtál	króm	AD02	5 450
		Fedeles WC-papír tartó	króm	AD15	6 050
		Dupla, üveg fogmosópohár tartóval	króm	AD04	6 815







	Leírás	Szín	Cikkszám	Ft
	Üveg fogmosópohár tartóval	króm	AD03	5 410
	Dupla akasztó	króm	AD06	3 560







METALIA 1

	Leírás	Szín	Cikkszám	Ft
	Álló WC-kefe tartó	króm	6159.0	18 850
	Keretes üvegpalc • hossza: 600 mm	króm	6153.0	17 010
	Kapaszkodó • mérete: 25x10,5 cm • átmérője: 2,2 cm	króm	6132.0	15 250
	Kétkaros törölközőtartó • hossza: 400 mm	króm	6129.0	14 590
	Keretes, sarok üvegpalc • a polc rádiusza: 24 cm	króm	6158.0	14 650
	Fali folyékonyszappan adagoló	króm	6177.0	12 590

	Leírás	Szín	Cikkszám	Ft
	Fali, üveg WC-kefe tartó	króm	6133.0	12 490
	Folyékonyszappan adagoló	króm	6178.0	11 050
	Dupla, üveg fogmosópohár tartóval	króm	6157.0	12 075
	Kozmetikai vattakorong tároló üveg • magassága: 23 cm • átmérője: 7 cm	króm	6172.0	10 490
	Folyékonyszappan adagoló	króm	6150.0	13 150
	Üveg fogmosópohár- és fogkefe tartó • mérete: 9,5x6 cm	króm	6149.0	9 295







METALIA 1

	Leírás	Szín	Cikkszám	Ft
	Fedeles WC-papír tartó	króm	6138.0	9 050
	WC-papír tartó rúd	króm	6110.0	9 395
	Konyhai papírtörölő tartó	króm	6151.0	8 875
	Dupla akasztó	króm	6156.0	8 390
	WC-papír tartó	króm	6131.0	7 195
	Szappantartó üvegtál • mérete: 12x8 cm	króm	6136.0	6 930







	Leírás	Szín	Cikkszám	Ft
	Négyágú fogas • mérete: 23,5x4 cm	króm	6143.0	7 125
	Fali fogkefetartó • mérete: 9,5x6 cm	króm	6144.0	6 080
	Üveg fogmosópohár	króm	6106.0	6 920
	Törölközőtartó karika	króm	6101.0	9 440
	Mágneses szappantartó	króm	6141.0	5 775
	Szimpla akasztó	króm	6109.0	3 625





METALIA 1

	Leírás	Szín	Cikkszám	Ft
	Szimpla akasztó	króm	6130.0	1 485





	Leírás	Szín	Cikkszám	Ft
	Magasított, kétszintes rácsos polc • mérete: 29 cm x 13 cm • magassága: 27,5 cm	króm	6075.0	22 990
	Magasított, kétszintes rácsos polc • mérete: 21 cm x 11 cm • magassága: 26 cm	króm	6073.0	19 450
	Magasított, kétszintes rácsos sarokpolc • mérete: 17 cm x 17 cm • magassága: 34,5 cm	króm	6078.0	20 490
	Magasított, kétszintes rácsos sarokpolc • mérete: 25 cm x 25 cm x 32 cm • magassága: 26 cm	króm	6070.0	22 990
	Magasított, kétszintes L-alakú rácsos polc • mérete: 20 cm x 11 cm • magassága: 26 cm	króm	6074.0	17 850
	Magasított, kétszintes kombinált rácsos sarokpolc • mérete: 17 cm x 25,5 cm x 33 cm • magassága: 26 cm	króm	6072.0	19 450

METALIA RÁCSPROGRAM

	Leírás	Szín	Cikkszám	Ft
	<p>Magasított, kétszintes rácsos kis sarokpolc</p> <ul style="list-style-type: none"> • mérete: 17 cm x 17 cm x 22 cm • magassága: 26 cm 	króm	6071.0	17 850
	<p>Álló WC-kefe tartó</p>	króm	6033.0	15 250
	<p>Magasított rácsos sarokpolc</p> <ul style="list-style-type: none"> • mérete: 25 cm x 25 cm • magassága: 9 cm 	króm	6079.0	13 650
	<p>Zuhanyrúdra szerelhető rácsos szappantartó</p> <ul style="list-style-type: none"> • Ø 1,8 cm átmérőjű zuhanyrúdhhoz • mérete: 14 cm x 9 cm 	króm	6080.0	11 550
	<p>Magasított rácsos polc</p> <ul style="list-style-type: none"> • mérete: 20 cm x 11 cm • magassága: 9 cm 	króm	6077.0	9 715
	<p>Nagy, magasított rácsos polc</p> <ul style="list-style-type: none"> • mérete: 29 cm x 13 cm • magassága: 9 cm 	króm	6068.0	10 490

	Leírás	Szín	Cikkszám	Ft
	Rácsos sarokpolc • mérete: 25 cm x 25 cm x 32 cm	króm	6035.0	9 975
	Rácsos sarokpolc • mérete: 17 cm x 17 cm x 22 cm • magassága: 9 cm	króm	6064.0	9 450
	Kis rácsos sarokpolc • mérete: 17 cm x 17 cm x 22 cm	króm	6065.0	8 390
	Kis rácsos polc • mérete: 20 cm x 11 cm	króm	6067.0	8 600
	Rácsos szivacstartó • mérete: 20 cm x 11 cm	króm	6008.0	8 390
	Dupla akasztó fürdőszobai radiátorokhoz	króm	6001.0	7 340

METALIA RÁCSPROGRAM

	Leírás	Szín	Cikkszám	Ft
	Rácsos szappantartó • mérete: 14 cm x 9 cm	króm	6048.0	7 390
	Rácsos szappantartó • mérete: 11 cm x 7,5 cm	króm	6049.0	7 390
	Négyágú fogas • hossza: 25 cm	króm	6043.0	5 790
	Dupla akasztó • hossza: 11 cm	króm	6056.0	3 090
	Szimpla akasztó	króm	6009.0	1 735

Kiegészítők és alkatrészek



Kiegészítők és alkatrészek

A mai vásárló igényes; nagy jelentőséget tulajdonít nemcsak a csaptelepek vagy zuhanyszettek megjelenésének, de a különféle kiegészítő elemek is hangsúlyt kapnak, melyek fontos részét képezik a fürdőszoba felszerelésének.

A szifonok, leeresztő dugók vagy kifolyók ezért nemcsak funkcionálisak, masszívak, de esztétikusak is. Gyakran jól látható helyre téve kényelmet nyújtanak a felhasználó számára, és a legapróbb részletekben is kiemelik az egész elrendezés szépségét.

TARTOZÉKOK



ZUHANYFOLYÓKÁK
120



SAROKSZELEPEK
124



SZIFONOK
127



MOSÓGÉP SZIFONOK
129



PADLÓÖSSZEFOLYÓK
130



**CLICK-CLACK
LEERESZTŐK**

131



**KÉZIZUHANYOK ÉS
ZUHANYCSÖVEK
KIHÚZHATÓ FEJES KONYHAI
CSAPTELEPEKHEZ**
135



PERLÁTOROK

136



**KIEGÉSZÍTŐK CSAPTELEP
SZERELÉSÉHEZ**

138



**CSAPTELEP
KIFOLYÓK**

150, 171

CSAPBETÉTEK, KERÁMIABETÉTEK



**KERÁMIA SZABÁLYOZÓ
BETÉTEK**
144



SZELEPBETÉTEK
144



EGYÉB TARTOZÉKOK
147

ZUHANYFOLYÓKÁK

	Leírás	Szín	Cikkszám
 	Super Slim Pro <ul style="list-style-type: none"> • zuhanyfolyóka • áramlási sebesség 48 l/min • szennyvízcső csatlakozás: Ø 4 cm • szigetelő gallér • beépített acél szifon tisztítónyílással • próbádugóval - könnyen hozzáférhető szifon • szerkezeti magasság: 4,9 cm • szélesség: 4,5 cm 		ÚJDONSÁGOK
A [mm]			Ft
600	fekete	OLSP1-60-BL	84 500
700	fekete	OLSP1-70-BL	84 500
800	fekete	OLSP1-80-BL	84 500
 	Super Slim Pro <ul style="list-style-type: none"> • zuhanyfolyóka • áramlási sebesség 48 l/min • szennyvízcső csatlakozás: Ø 4 cm • szigetelő gallér • beépített acél szifon tisztítónyílással • próbádugóval - könnyen hozzáférhető szifon • szerkezeti magasság: 4,9 cm • szélesség: 4,5 cm 		
A [mm]			Ft
600	rozsdamentes acél	OLSP1-60	67 890
700	rozsdamentes acél	OLSP1-70	67 890
800	rozsdamentes acél	OLSP1-80	67 890
 	Wall Slim <ul style="list-style-type: none"> • fali zuhanyfolyóka 30 cm • áramlási sebesség 45 l/min • szennyvízcső csatlakozás: Ø 5 cm • alacsony beépítési mélység: 5,8 cm • beépített acél szifon tisztítónyílással • próbádugóval - könnyen hozzáférhető szifon • szigetelő gallér • csiszolt fedél 		ÚJDONSÁGOK
A [mm]			Ft
300	fekete	OLWS1-BL	66 750
 	Wall Slim <ul style="list-style-type: none"> • fali zuhanyfolyóka 30 cm • áramlási sebesség 45 l/min • szennyvízcső csatlakozás: Ø 5 cm • alacsony beépítési mélység: 5,8 cm • beépített acél szifon tisztítónyílással • próbádugóval - könnyen hozzáférhető szifon • szigetelő gallér • csiszolt fedél 		
A [mm]			Ft
300	rozsdamentes acél	OLWS1	54 590

ZUHANYFOLYÓKÁK		Leírás	Szín	Cikkszám
 		Perfect Drain <ul style="list-style-type: none"> • zuhanyfolyóka • áramlási sebesség: 25 l/min • szennyvízcső csatlakozás: Ø 4 cm • szigetelógallér • beépített szifon • szerkezeti magasság: 4,9 cm • szélesség: 2 cm 		
A [mm]	B [mm]			Ft
685	650	rozsdamentes acél	OLS1-65	43 690
785	750	rozsdamentes acél	OLS1-75	44 890
885	850	rozsdamentes acél	OLS1-85	45 890
 		Burkolat alá szerelhető zuhanyfolyóka <ul style="list-style-type: none"> • áramlási sebesség: 54 l/min • állítható lábak • szigetelógallér • kézzel polírozott • dilatációs 		ÚJDONSÁGOK
A [mm]	B [mm]			Ft
730	700	fekete	OLP1-70-BL	49 950
800	800	fekete	OLP1-80-BL	49 950
 		Burkolat alá szerelhető zuhanyfolyóka <ul style="list-style-type: none"> • áramlási sebesség: 54 l/min • állítható lábak • szigetelógallér • kézzel polírozott • dilatációs 		
A [mm]	B [mm]			Ft
730	700	rozsdamentes acél	OLP1-70	42 690
830	800	rozsdamentes acél	OLP1-80	42 690
 		Zuhanyfolyóka <ul style="list-style-type: none"> • áramlási sebesség: 54 l/min • állítható lábak • szigetelógallér • kézzel polírozott • dilatációs 		ÚJDONSÁGOK
A [mm]	B [mm]			Ft
730	700	fekete	OL70-BL	49 950
830	800	fekete	OL80-BL	49 950

ZUHANYFOLYÓKÁK

	Leírás	Szín	Cikkszám
	Zuhanyfolyóka <ul style="list-style-type: none"> • áramlási sebesség: 54 l/min • állítható lábak • szigetelőgallér • kézzel polírozott • dilatációs 		
	A [mm]	B [mm]	Ft
	730	700	rozsdamentes acél OL70 39 090
	830	800	rozsdamentes acél OL80 39 090
	Ora <ul style="list-style-type: none"> • zuhanyfolyóka • áramlási sebesség: 54 l/min • állítható lábak • szigetelőgallér • kézzel polírozott • dilatációs 		ÚJDONSÁGOK
	A [mm]	B [mm]	Ft
	730	700	fekete OL1-70-BL 49 950
	830	800	fekete OL1-80-BL 49 950
	Ora <ul style="list-style-type: none"> • zuhanyfolyóka • áramlási sebesség: 54 l/min • állítható lábak • szigetelőgallér • kézzel polírozott • dilatációs 		
	A [mm]	B [mm]	Ft
	730	700	rozsdamentes acél OL1-70 39 090
	830	800	rozsdamentes acél OL1-80 39 090
	Basic <ul style="list-style-type: none"> • zuhanyfolyóka 30 cm • áramlási sebesség: 32 l/min • szennyvízcső csatlakozás: Ø4/ Ø5 cm • szélesség: 8 cm • állítható lábak 8-12 cm • szigetelőgallér • szifon mellékelve 		
	A [mm]	B [mm]	Ft
	330	300	rozsdamentes acél OL2-30 32 790

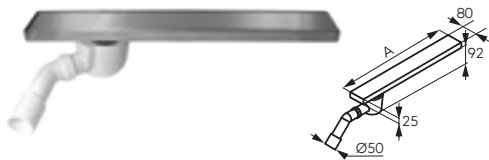

Leírás

Szín

Cikkszám

Easy New

- zuhanyfolyóka
- áramlási sebesség: 33 l/min
- szennyvízcső csatlakozás: Ø 5 cm
- szifon és próbadugó mellékelve

A [mm]			Ft
600	rozsdamentes acél	OLE1-60	29 390
700	rozsdamentes acél	OLE1-70	29 390
800	rozsdamentes acél	OLE1-80	29 390

Leírás

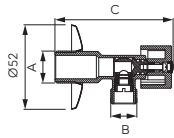

Sarokcsap takaróozettával és fém kezelőkarral

- névleges nyomás: 1.0 Mpa (10bar)
- max. üzemi hőmérséklet: 100 °C

A	B	C [mm]	csatlakozó méretek	Cikkszám	Ft
G1/2	G3/8	75,2	1/2"x3/8" csatlakozóval Ø10 mm átmérőjű részcsőhöz	Z1238MK	1 420
G1/2	G3/8	75,2	1/2"x3/8"	Z1238K	1 150
G1/2	G1/2	75,2	1/2"x1/2"	Z1212K	1 105
G1/2	G3/4	75,2	1/2"x3/4"	Z1234K	1 240

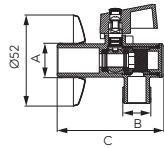

Sarokcsap szűrővel, takaróozettával és alumínium kezelőkarral

- névleges nyomás: 1.0 Mpa (10bar)
- max. üzemi hőmérséklet: 100 °C

A	B	C [mm]	csatlakozó méretek	Cikkszám	Ft
G1/2	G3/8	63	1/2"x3/8" csatlakozóval Ø10 mm átmérőjű részcsőhöz	Z1238MKF	1 640
G1/2	G3/8	63	1/2"x3/8"	Z1238KF	1 420
G1/2	G1/2	63	1/2"x1/2"	Z1212KF	1 390
G1/2	G3/4	63	1/2"x3/4"	Z1234KF	1 460

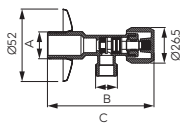

Sarokcsap takaróozettával és fém kezelőkarral

- névleges nyomás: 1.0 Mpa (10bar)
- max. üzemi hőmérséklet: 100 °C

A	B	C [mm]	csatlakozó méretek	Cikkszám	Ft
G1/2	G3/8	78,5	1/2"x3/8" csatlakozóval Ø10 mm átmérőjű részcsőhöz	Z1238MG	1 565
G1/2	G3/8	78,5	1/2"x3/8"	Z1238G	1 325
G1/2	G1/2	78,5	1/2"x1/2"	Z1212G	1 325
G1/2	G3/4	78,5	1/2"x3/4"	Z1234G	1 355

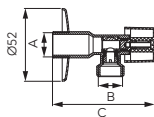

Sarokcsap takaróozettával

- névleges nyomás: 1.0 Mpa (10bar)
- max. üzemi hőmérséklet: 100 °C

A	B	C [mm]	csatlakozó méretek	Cikkszám	Ft
G1/2	G3/8	79	1/2"x3/8" csatlakozóval Ø10 mm átmérőjű részcsőhöz	EZ1238MK	1 250
G1/2	G3/8	79	1/2"x3/8"	EZ1238K	1 070
G1/2	G1/2	79	1/2"x1/2"	EZ1212K	1 060
G1/2	G3/4	79	1/2"x3/4"	EZ1234K	1 090

Leírás

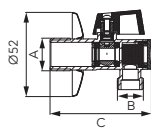
**Sarokcsap szűrővel, takaróozettával és alumínium kezelőkarral**

- névleges nyomás: 1.0 Mpa (10bar)
- max. üzemi hőmérséklet: 100 °C

A	B	C [mm]	csatlakozó méretek	Cikkszám	Ft
G1/2	G3/8	61	1/2"x3/8" csatlakozóval Ø10 mm átmérőjű rézcsőhöz	EZ1238MKF	1 565
G1/2	G3/8	61	1/2"x3/8"	EZ1238KF	1 280
G1/2	G1/2	61	1/2"x1/2"	EZ1212KF	1 175
G1/2	G3/4	61	1/2"x3/4"	EZ1234KF	1 360

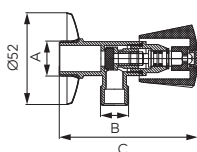
**Sarokszelep**

- névleges nyomás: 1.0 Mpa (10bar)
- max. üzemi hőmérséklet: 100 °C

A	B	C [mm]	csatlakozó méretek	Cikkszám	Ft
G1/2	G3/8	81,5	1/2"x3/8" csatlakozóval Ø10 mm átmérőjű rézcsőhöz	Z240	1 410
G1/2	G3/8	81,5	1/2"x3/8"	Z241	1 670
G1/2	G1/2	81,5	1/2"x1/2"	Z220	1 315
G1/2	G3/4	81,5	1/2"x3/4"	Z230	1 355

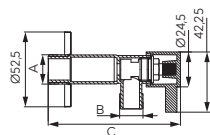
**Sarokcsap kerámiabetéttel**

- névleges nyomás: 1.0 Mpa (10bar)
- max. üzemi hőmérséklet: 100 °C

A	B	C [mm]	csatlakozó méretek	Cikkszám	Ft
G1/2	G3/8	98	1/2"x3/8"	Z1238C	1 860
G1/2	G1/2	98	1/2"x1/2"	Z1212C	1 775
G1/2	G3/4	98	1/2"x3/4"	Z1234C	1 870

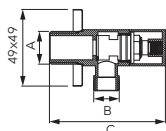
**Quadro sarokcsap kerámiabetéttel és takaróozettával**

- névleges nyomás: 1.0 Mpa (10bar)
- max. üzemi hőmérséklet: 90 °C

A	B	C [mm]	csatlakozó méretek	Cikkszám	Ft
G1/2	G3/8	74,5	1/2"x3/8"	Z293	3 455
G1/2	G1/2	74,5	1/2"x1/2"	Z294	3 455

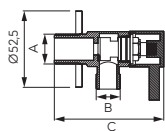









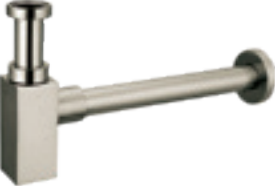
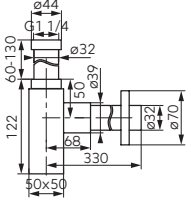

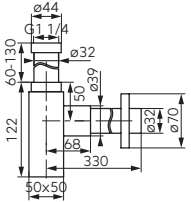
Leírás

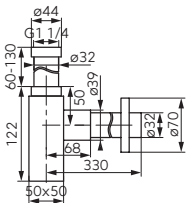

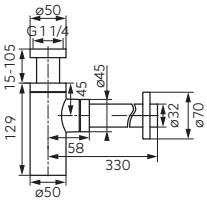

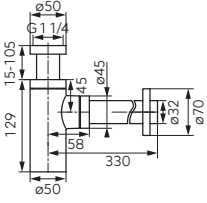

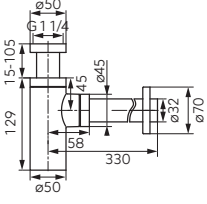

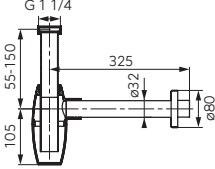

Rotondo sarokcsap kerámiabetéttel és takaróozettával

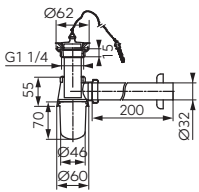
- névleges nyomás: 1,0 Mpa (10bar)
- max. üzemi hőmérséklet: 90 °C

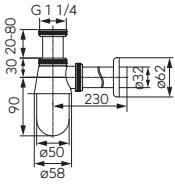
A	B	C [mm]	csatlakozó méretek	Cikkszám	Ft
G1/2	G3/8	75,3	1/2"x3/8"	Z295	2 680
G1/2	G1/2	75,3	1/2"x1/2"	Z296	2 680

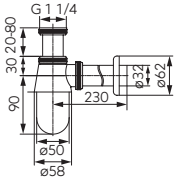

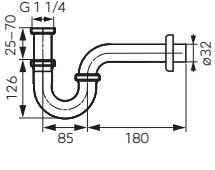
		Leírás	Szín	Cikkszám	Ft
		Quadro szögletes búraszifon • G1 1/4 x 32 mm • állítható lefolyócső max. 300 mm • takarórozettával	szálcsiszolt nikkell	S280NC	15 690
		Quadro szögletes búraszifon • G1 1/4 x 32 mm • állítható lefolyócső max. 300 mm • takarórozettával	króm	S280	13 650
		Quadro szögletes búraszifon • G1 1/4 x 32 mm • állítható lefolyócső max. 330 mm • takarórozettával	fekete	S280-BL ÚJDONSÁGOK	15 290
		Hengeres búraszifon • G1 1/4 x 32 mm • állítható lefolyócső max. 330 mm • takarórozettával	szálcsiszolt nikkell	S282NC	12 290
		Hengeres búraszifon • G1 1/4 x 32 mm • állítható lefolyócső max. 330 mm • takarórozettával	króm	S282	10 950
		Hengeres búraszifon • G1 1/4 x 32 mm • állítható lefolyócső max. 330 mm • takarórozettával	fekete	S282-BL ÚJDONSÁGOK	12 950

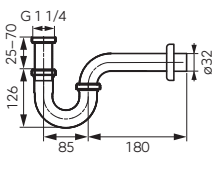

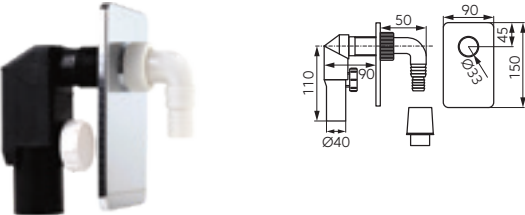
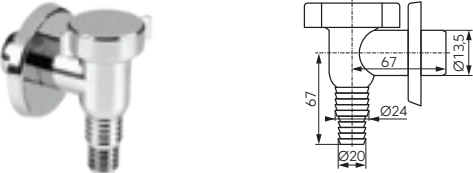



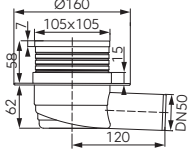

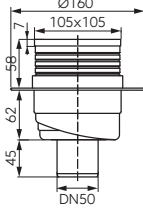

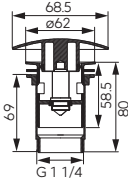
FÉM SZIFONOK

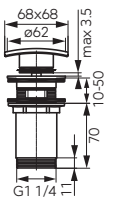
		Leírás	Szín	Cikkszám	Ft
		Ovális búraszifon <ul style="list-style-type: none"> G1 1/4 x 32 mm állítható lefolyócső max. 320 mm takarórozettával 	króm	S286	12 990
		Fém mosdó búraszifon szűrővel és dugóval	króm	S29	8 390
		Fém univerzális mosdó búraszifon	króm	S30	6 610
		Univerzális mosdó búraszifon	fekete	S30-BL ÚJDONSÁGOK	7 350
		Csőszifon <ul style="list-style-type: none"> G1 1/4 x 32 mm állítható lefolyócső max. 180 mm takarórozettával 	szálcsiszolt nikkal	S281NC	6 050
		Csőszifon <ul style="list-style-type: none"> G1 1/4 x 32 mm állítható lefolyócső max. 180 mm takarórozettával 	króm	S281	5 250

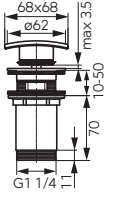

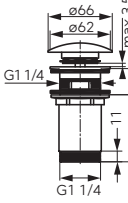

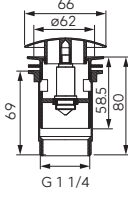

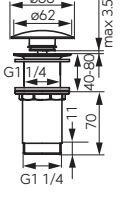

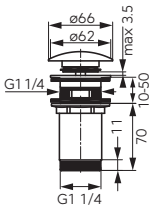

	Leírás	Szín	Cikkszám	Ft
	Falsík alá építhető DN40 mosó-/mosogatógép szifon	króm	460.0	1 155
	DN32 mosó-/mosogatógép szifon	króm	465.0	1 155

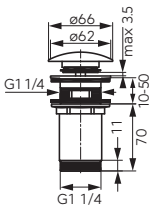

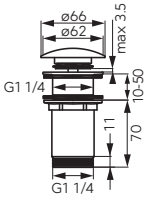

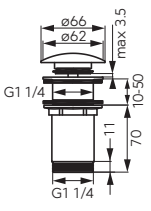

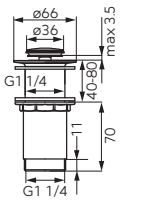

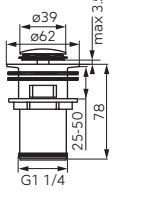

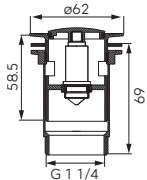
PADLÓÖSSZEFOLYÓK

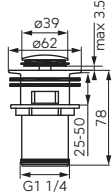
		Leírás	Szín	Cikkszám	Ft
		Padlólefolyó <ul style="list-style-type: none"> • DN50 oldalsó kifolyású • rozsdamentes ráccsal 		450.0	3 730
		Padlólefolyó <ul style="list-style-type: none"> • DN50 alsó lefolyású • rozsdamentes ráccsal 		451.0	3 730

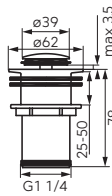
		Leírás	Szín	Cikkszám	Ft
		Quadro lefolyószelep G5/4 • túlfolyós mosdóhoz • réz			
Csomagolás					
		doboz	szálcsiszolt nikkell	S284NC	6 500
		bliszter	szálcsiszolt nikkell	S284NC-B	6 500
		Quadro lefolyószelep G5/4 • túlfolyós mosdóhoz • réz			
Csomagolás					
		doboz	króm	S284	5 830
		bliszter	króm	S284-B	6 090
		Quadro lefolyószelep G5/4 • túlfolyós mosdóhoz • réz	fekete	S284-BL-B ÚJDONSÁGOK	6 290
		Rotondo lefolyószelep G5/4 • túlfolyós mosdóhoz • réz • csomagolás: dobozban	antik bronz	S285BR	5 765
		Rotondo lefolyószelep G5/4 • túlfolyós mosdóhoz • réz			
Csomagolás					
		doboz	szálcsiszolt nikkell	S285NC	5 410
		bliszter	szálcsiszolt nikkell	S285NC-B	5 730
		Magasított lefolyószelep G5/4 • ráépíthető túlfolyó nélküli mosdókhoz • réz			
Csomagolás					
		doboz	króm	S285-WBP	5 150
		bliszter	króm	S285-WBP-B	5 450

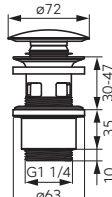

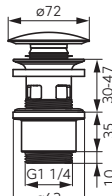

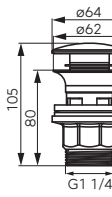

CLICK-CLACK LEERESZTŐK

		Leírás	Szín	Cikkszám	Ft
		Rotondo lefolyószelep G5/4 • túlfolyós mosdóhoz • réz			
Csomagolás					
doboz			króm	S285	4 990
bliszter			króm	S285-B	5 030
		Rotondo lefolyószelep G5/4 • túlfolyós mosdóhoz • réz	fekete	S285-BL-B ÚJDONSÁGOK	5 765
		Rotondo lefolyószelep G5/4 • túlfolyó nélküli mosdókhoz • réz			
Csomagolás					
doboz			króm	S285B	5 030
bliszter			króm	S285B-B	5 150
		Rotondo lefolyószelep G5/4 • túlfolyó nélküli mosdókhoz • réz	fekete	S285B-BL-B ÚJDONSÁGOK	5 765
		Magasított lefolyószelep G5/4 • ráépíthető túlfolyó nélküli mosdókhoz • réz			
Csomagolás					
doboz			króm	S283-WBP	4 465
bliszter			króm	S283-WBP-B	4 820
		Click-clack lefolyószelep G5/4 • túlfolyós mosdóhoz • réz			
Csomagolás					
doboz			króm	S283	3 990
bliszter			króm	S283-B	4 190

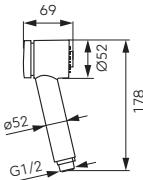

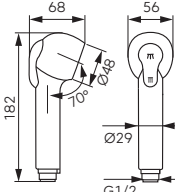















		Leírás	Szín	Cikkszám	Ft
		Click-clack lefolyószelep G5/4 • túlfolyós mosdóhoz • réz			
Csomagolás					
		doboz	szálcsiszolt nikkell	S283NC	4 690
		bliszter	szálcsiszolt nikkell	S283NC-B	4 925
		Click-clack lefolyószelep G5/4 • túlfolyós mosdóhoz • réz	fekete	S283-BL-B ÚJDONSÁGOK	4 730
		Univerzális zárt lefolyószelep G5/4 • túlfolyó nélküli mosdókhoz • réz			
Csomagolás					
		doboz	króm	S283B	4 090
		bliszter	króm	S283B-B	4 150
		Lefolyószelep G5/4 • fekete kerámia dugóval • túlfolyós mosdókhoz • tartós polipropilénből készült test			
Csomagolás					
		doboz	fekete	S288PPCB	3 460
		bliszter	fekete	S288PPCB-B	-
		Lefolyószelep G5/4 • fehér kerámia dugóval • túlfolyós mosdókhoz • tartós polipropilénből készült test			
Csomagolás					
		doboz	fehér	S288PPC	3 460
		bliszter	fehér	S288PPC-B	3 520
		Lefolyószelep G5/4 • túlfolyós mosdókhoz • tartós polipropilénből készült test • bliszter csomagolás	króm	S287PP-B	1 630









LEERESZTŐK

	Leírás	Szín	Cikkszám	Ft
	Automata leeresztő szett kiemelőrúddal G5/4 • réz	króm	K39	4 190
	Automata leeresztő szett kiemelőrúddal G5/4 • műanyag, fém dugóval	króm	K39TW	1 150
	Mosdó leeresztő G5/4 • rozsdamentes rács • műanyag dugóval	króm	439.P	485
	Mosogató leeresztő G6/4 • rozsdamentes rács • műanyag dugóval	króm	449.P	565









	Leírás	Szín	Cikkszám	Ft
 	 <p>Kézizuhany kihúzható zuhanyfejcsaptelepekhez</p> <ul style="list-style-type: none"> • 2 funkció • csatlakozó G1/2 	króm	CF0052	4 730
 	 <p>Kézizuhany kihúzható zuhanyfejcsaptelepekhez</p> <ul style="list-style-type: none"> • 2 funkció • csatlakozó G1/2 	króm	CF0069	4 190
	<p>L-150 cm</p> <ul style="list-style-type: none"> • zuhanycső kihúzható zuhanyfejcsaptelepekhez és kádperembe szerelhető csaptelepekhez • csavarodásmentes kónuszos vég 	króm	CF0070	2 510
	<p>L-120 cm</p> <ul style="list-style-type: none"> • zuhanycső kihúzható zuhanyfejcsaptelepekhez • csavarodásmentes kónuszos vég 			
Csomagolás				
	laza		RG006	3 150
	táska		RG006W	-
	<p>Flexibilis bekötőcső kihúzható zuhanyfejcsaptelepekhez</p> <ul style="list-style-type: none"> • M10x1 x M15x1 • 8-as sorozatú csaptelepekhez 		018003	1 150

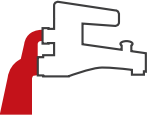

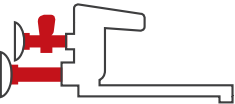
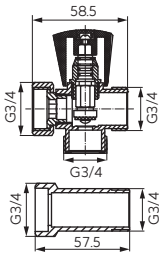
VÍZUGÁR SZABÁLYZÓK/ PERLÁTOROK

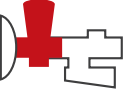
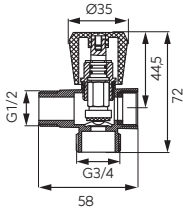
	Leírás	Szín	Cikkszám	Ft
	    <p>FerroSlimAir perlátor</p> <ul style="list-style-type: none"> víztakarékos perlátor - akár 50% - os (-4.5 l/min) vízmegtakarítás Easy Clean System - a vízkőlerakódás könnyű eltávolítására standard méret Mx24 állítható irányú vízugár beépítőkulcs a csomagban 		PCH5VL-K-W	2 195
	   <p>FerroAirMix perlátor</p> <ul style="list-style-type: none"> a kifolyó vízugarat levegővel dúsítja, ezáltal 50%-os vízmegtakarítást tesz lehetővé. Ferro Easy Clean System - a vízkőlerakódás könnyű eltávolításához standard méret M24 			
Csomagolás				
	bliszter (2 db)	króm	PCH4VL	2 620
	bliszter (1 db)	króm	PCH41VL	1 670
	 <p>FerroEcoSave vízátfolyás korlátozó</p> <ul style="list-style-type: none"> zuhany vagy kádcsaptelepekhez 1/2x1/2 akár 50%-os vízmegtakarítást tesz lehetővé standard kifolyócső csatlakozó csomagolás: bliszter csomagolásban 1 db 	króm	PCH3VL	1 990
	   <p>FerroAirMix M24x1 perlátor</p> <ul style="list-style-type: none"> szerelőkulcs a csomagban 	króm	PCH4-K-W	2 090
	 <p>2 funkciós hosszú vízugár szabályozó</p> <ul style="list-style-type: none"> M22 belső menet vagy M24 külső menet kerek kifolyócsőhöz külső menettel csatlakoztatható 	fekete-króm	P1314-W	1 775
	 <p>2 funkciós hosszú vízugár szabályozó</p> <ul style="list-style-type: none"> M22 belső menet kerek kifolyócsőhöz külső menet 	fekete-króm	P13	1 460

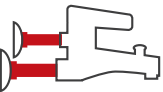
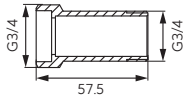



	Leírás	Szín	Cikkszám	Ft																				
	 2 funkciós rövid vízugár szabályozó <ul style="list-style-type: none"> • M22 belső menet • kerek kifolyócsőhöz külső menet 	fekete-króm	P1014-W	1 630																				
	 2 funkciós rövid vízugár szabályozó <ul style="list-style-type: none"> • M22 belső menet • kerek kifolyócsőhöz külső menet 	fehér-króm	P24	1 150																				
	 2 funkciós rövid vízugár szabályozó <ul style="list-style-type: none"> • M22 belső menet • kerek kifolyócsőhöz külső menet 	fekete-króm	P10	1 150																				
	Köztes tömítőgyűrű M22x1 - M24x1 perlátorhoz		P14	190																				
	Perlátor	króm																						
			<table border="1"> <thead> <tr> <th></th> <th colspan="2">Csomagolás laza</th> <th colspan="2">Csomagolás táska</th> </tr> <tr> <th>Méret</th> <th>Cikkszám</th> <th>Ft</th> <th>Cikkszám</th> <th>Ft</th> </tr> </thead> <tbody> <tr> <td>M28x1</td> <td>PCH1</td> <td>550</td> <td>PCH1W</td> <td>725</td> </tr> <tr> <td>M24x1</td> <td>PCH2</td> <td>310</td> <td>PCH2W</td> <td>520</td> </tr> </tbody> </table>		Csomagolás laza		Csomagolás táska		Méret	Cikkszám	Ft	Cikkszám	Ft	M28x1	PCH1	550	PCH1W	725	M24x1	PCH2	310	PCH2W	520	
	Csomagolás laza		Csomagolás táska																					
Méret	Cikkszám	Ft	Cikkszám	Ft																				
M28x1	PCH1	550	PCH1W	725																				
M24x1	PCH2	310	PCH2W	520																				
	Csapterlep szervizkulcs <ul style="list-style-type: none"> • M24 és M28 perlátorokhoz • 35 mm-es és 40 mm-es betétekhez • nem sérti a krómozott felületeket 		KEYM2428-W	620																				



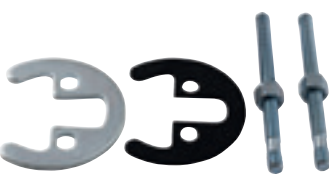

KIEGÉSZÍTŐK CSAPTELEP SZERELÉSHEZ

	Leírás	Szín	Cikkszám	Ft
 	Felfogatóállvány csaptelephez	króm	P52	4 850
  	Mosogépszepel fali szereléshez toldó elemmel (3/4") <ul style="list-style-type: none"> • névleges nyomás: 1,0MPa (10bar) • max. üzemi hőmérséklet: 100°C 	króm	Z250	3 750
  	Háromutas mosó-/ mosogatógép szelep fali szereléshez <ul style="list-style-type: none"> • 1/2 „GW csatlakozás lapos tömítéssel • névleges nyomás: 1,0 MPa (10 bar) • max. üzemi hőmérséklet: 100°C 		CF3019A	1 945
  	Csaphosszabbító G3/4	króm	P480	1 250
	Fém leeresztő dugó mosogató és mosdócsaptelepekhez	króm	Z35	1 040

	Leírás	Szín	Cikkszám	Ft
	Csapszűkítő G3/4 x G1/2	króm	R05	470
	Vízszűrős tömitő zuhanycsőhöz G1/2			
	Vízszűrős tömitő fali csaptelepekhez G3/4			
Ömlesztett csomagolás		Egységcsomagolás		
Cikkszám	Ft	Cikkszám	Ft	
CF250	-	CF250W	-	
Ömlesztett csomagolás		Egységcsomagolás		
Cikkszám	Ft	Cikkszám	Ft	
CF260	-	CF260W	-	
Zuhanyváltó				
Cikkszám	csaptelep típusok			Ft
P001AG	Smile, Ascoli			2 390
SWITCH012005	Milano, Roma, Prima New			2 510
SWITCH H2091 (P89)	Standard, Retro			1 315
26-SWITCH	Padwa, Verona			2 090
20-SWITCH	Cassino, Capri			2 590
41-SWITCH	Modena			2 410
42-SWITCH	Monza			2 410
43-SWITCH	Genova, Torino			2 890
44-SWITCH	Justic			2 620
65-SWITCH	Ancona			2 365
BVA-SWITCH	Vasto			2 195
PR/92020	Titania Iris			-
BVN-SWITCH	Veneto Verdeline			2 890
XD-SWITCH	Retro New			3 250

KIEGÉSZÍTŐK CSAPTELEP SZERELÉSHEZ

Leírás		Szín	Cikkszám	Ft
				
Csaptelep rögzítőszett mosdó - és bidécsaptelephez 35 mm				
Ömlesztett csomagolás		Egységcsomagolás		
Cikkszám	Ft	Cikkszám	Ft	
ZM002	226	ZM002W	280	
				
Csaptelep rögzítőszett mosdó - és bidécsaptelephez 40 mm				
Ömlesztett csomagolás		Egységcsomagolás		
Cikkszám	Ft	Cikkszám	Ft	
ZM003	220	ZM003W	260	
				
Csaptelep rögzítőszett kihúzható zuhanyfejes konyhai csaptelepekhez				
-		Csomagolás: bliszter		
Cikkszám	Ft	Cikkszám	Ft	
ZM004	240	ZM004W	-	
				
Csaptelep rögzítőszett konyhai csaptelepekhez				
-		Csomagolás: bliszter		
Cikkszám	Ft	Cikkszám	Ft	
ZM005	221	ZM005W	290	
				
Csaptelep leszorító M18x1,5 balos				
Cikkszám				Ft
008001				265







	Leírás	Szín	Cikkszám	Ft
	Standard csaptelep leszorító			
	Cikkszám			Ft
	008005			665
	Z-idom			
		Csomagolás		
	Cikkszám	Ft	mennyiség	gyűjtőcsomagolás
	008003	690	4 db	88 db
	Fali csaptelep rögzítőhollander			
		Csomagolás		
	Cikkszám	Ft	mennyiség	gyűjtőcsomagolás
	010001	650	4 db	88 db
	Teflon szalag			
Méreték	Cikkszám			Ft
12 x 10 x 1,205 mm	T01			105
12 x 10 x 0,1 mm	T04			132
19 x 15 x 0,2 mm	T05			530

Kerámia szabályozó betétek

A Ferro hétféle kiváló minőségű kerámiabetétet kínál az egykaros csaptelepekhez. **Ebbe a csoportba tartoznak a FerroClik speciális kerámia betétei, melyeket többek között aVerdeLine rendszerű víztakarékos csaptelepek számára terveztek.**

FÜRDŐSZOBAI SZERELVÉNYEK									G09BZI-Q	EGYÉB	
	Átmérő:	40 mm	40 mm	35 mm	40 mm	40 mm		35 mm			35mm
Termékcsalád	Cikkszám	GW1VL	GW2VL	G07VL	GW1	GW2	G05	G07	G08	G09BZI-Q	EGYÉB
Adore White/Chrome								●	●		G07G
Adore Black/Chrome								●	●		G07G
Stratos									●		G09BSC-C
Stratos Black									●		G09BSC-Q
Zicco										●	G09BLE
Zicco Black										●	G09BLE
Padwa						●					
Veneto Verdeline				●							
Espacio					●	●					GW1-G
Alba Verdeline								●			G07G
Tiga Verdeline								●	●		
Algeo Square								●	●		
Algeo Square Black/Chrome								●	●		
Dijon								●	●		G07BDJ
Fiesta						●			●		
Ancona						●					
Algeo								●	●		
Algeo Black								●	●		
Vasto						●					
Stillo									●		
Smile									●		
Ferro One					●	●					
Savio									●		G07BSV
Basic									●		
Retro											
Retro New							●				G02

**KONYHAI
CSAPTELEPEK**





									
	Átmérő:	40 mm	35 mm	40 mm	40 mm		35 mm	35mm	
Termékcsalád	Cikkszám	GW2VL	G07VL	GW1	GW2	G05	G07	G08	EGYÉB
F-Master								●	G05BBFE
Adore White/Chrome								●	
Adore Black/Chrome								●	
Espacio					●				
Veneto Verdeline			●						
Libretto									G09BLE
Maestro									G09MR-C
Sonata									G07BNA
Rapsody									G09MR-C
Toledo					●				
Padwa					●				
Algeo Square								●	
Fiesta								●	
Zicco Black									G09BLE
Zicco									G09BLE
Ratio Black								●	
Retro New						●			
Freya					●			●	
Algeo								●	
Dijon								●	
Ratio								●	
Vasto					●				
Ancona					●				
Tiga Verdeline								●	
Lugio Black								●	
Lugio								●	
Stillo								●	
Zumba Slim 2F									G09 BZA43
Zumba II								●	
Zumba								●	
Retro									G09MR
Smile								●	
Ferro One					●				
Savio								●	
Basic								●	

CSAPBETÉTEK ÉS KERÁMIABETÉTEK

	Leírás	Szín	Cikkszám	Ft
	Termosztát betét termosztátos csaptelepekhez		GT1	18 490
	Szelepbetét TAM7-es termosztátos csaptelepekhez		GT8	-
	Szelepbetét TRM7-es termosztátos csaptelepekhez		GT1TRM	9 990
	FerroClick kerámia szabályozó betét egykaros VerdeLine csaptelepekhez • 40 mm, magas		GW1VL	2 690
	FerroClick kerámia szabályozó betét egykaros VerdeLine csaptelepekhez • 40 mm, rövid		GW2VL	2 690
	FerroClick kerámia szabályozó betét egykaros VerdeLine csaptelepekhez • 35 mm, magas		G07VL	2 690

	Leírás	Szín	Cikkszám	Ft
	<p>Kerámia szabályozó betét</p> <ul style="list-style-type: none"> • egykaros csaptelepekhez • 40 mm, magas 		GW1	2 199
	<p>Kerámia szabályozó betét</p> <ul style="list-style-type: none"> • egykaros csaptelepekhez • 40 mm, rövid 		GW2	2 199
	<p>Kerámia szabályozó betét</p> <ul style="list-style-type: none"> • egykaros csaptelepekhez • 35 mm, magas 		G07	2 199
	<p>Kerámia szabályozó betét</p> <ul style="list-style-type: none"> • egykaros csaptelepekhez • 40 mm, rövid 		G08	2 199

CSAPBETÉTEK ÉS SZABÁLYOZÓK

	Leírás	Szín	Cikkszám	Ft
	Kerámia szabályozó betét <ul style="list-style-type: none"> • RETRO kétkaros csaptelepekhez • 20-as menettel 		G05R	3 590
	Kerámia szabályozó betét <ul style="list-style-type: none"> • RETRO NEW kétkaros csaptelepekhez • 24-es menettel 		G05S	3 650
	Kerámia szabályozó betét <ul style="list-style-type: none"> • kétkaros csaptelepekhez • 15-ös menettel 		G05	1 420
	Szelepbetét kétkaros csaptelepekhez <ul style="list-style-type: none"> • csavaranyához • 15-ös menettel 		G02C	1 420
	Szelepbetét kétkaros csaptelepekhez <ul style="list-style-type: none"> • csavarhozanyához • 15-ös menettel 		G02	1 420





	Leírás	Szín	Cikkszám	Ft
	RETRO komplett kezelőkar kartussal • piros és két jelzéssel	króm	P21	3 690
	,F' típusú kezelőkar csaptelephez • piros és kék jelzéssel	króm	P15	1 150
	,D' típusú kezelőkar csaptelephez • piros és kék jelzéssel	króm	P09	1 560
	,B' típusú kezelőkar csaptelephez • piros és kék jelzéssel	króm	P07	1 320
	,A' típusú kezelőkar csaptelephez • piros és kék jelzéssel	króm	P06	1 220

TAKARÓROZETTÁK

Leírás		Szín	Cikkszám	Ft	
		króm			
Ömlesztett csomagolás		Egységcsomagolás			
Cikkszám	Ft	Cikkszám	Ft		
R10	2 520	R10W	2 520		
Kúpos rozetta 3/4"		króm			
		Csomagolás		Egységcsomagolás	
Cikkszám	Ft	menyiség	gyűjtőcsomagolás	Cikkszám	Ft
R02	326	50 db	150 db	R02W	460
Lapos rozetta 3/4"		króm			
		Csomagolás		Egységcsomagolás	
Cikkszám	Ft	menyiség	gyűjtőcsomagolás	Cikkszám	Ft
R07	137	100 db	4000 db	R07W	200
Domború rozetta 1/2"		króm			
		Csomagolás		Egységcsomagolás	
Cikkszám	Ft	menyiség	gyűjtőcsomagolás	Cikkszám	Ft
R03	95	100 db	2500 db	R03W	175
Lapos rozetta 1/2"					
		Csomagolás		Egységcsomagolás	
Cikkszám	Ft	menyiség	gyűjtőcsomagolás	Cikkszám	Ft
R04	95	100 db	4000 db	R04W	165

	Leírás	Szín	Cikkszám	Ft
	Zuhanytartó kádcsaptelephez 1/2"	króm	WI01	3 950
	Zuhanytartó Retro és Retro New kádcsaptelephez	króm	WI02	3 690

CSAPTELEP KIFOLYÓK

	Leírás	Szín	Cikkszám	Ft
	Egyenes kifolyócső			
	D	L		
	3/4"	160 mm	CNK411B	3 099
	3/4"	220 mm	CNK412B	3 425
	3/4"	310 mm	W98B	3 890
	F-típusú kifolyócső			
	D	L		
	3/4"	150 mm	W150F/4	2 365
	3/4"	200 mm	W200F/4	2 650
	3/4"	250 mm	W250F/4	2 950
	Z-típusú kifolyócső			
	D	L		
	1/2"	160 mm	W160Z/2	2 420
	1/2"	250 mm	W250Z/2	2 850
	C-típusú kifolyócső			
	D	L		
	1/2"	115 mm	W115C/2	1 850
	3/4"	150 mm	W150C/4	2 199
	1/2"	160 mm	W160C/2	2 199
	3/4"	160 mm	W160C/4	2 300
	1/2"	180 mm	W180C/2	2 300
	3/4"	200 mm	W200C/4	2 615
	1/2"	250 mm	W250C/2	2 720
	3/4"	250 mm	W250C/4	2 775
	1/2"	300 mm	W300C/2	3 005
	3/4"	300 mm	W300C/4	3 005
	S-típusú kifolyócső			
	D	L		
	1/2"	115 mm	W115S/2	1 990
	1/2"	160 mm	W160S/2	2 090
	3/4"	160 mm	W160S/4	2 199
	1/2"	180 mm	W180S/2	2 300
	3/4"	200 mm	W200S/4	2 480
	1/2"	250 mm	W250S/2	2 650
	3/4"	250 mm	W250S/4	2 890
	1/2"	300 mm	W300S/2	2 890
	3/4"	300 mm	W300S/4	3 099





Konyhai csaptelepek

A csaptelep divatos, modern kialakítása a mindennapi használat kényelmét biztosító funkcionális felszereltséggel kombinálva, valamint a formatervek és stílusok széles választéka lehetővé teszi, hogy bármely konyhához megfelelő modellt válasszon. A Ferro kínálatában megtalálhatók a retro stílusú csaptelepek is, amelyek klasszikusan berendezett belső terekhez készültek.

KRÓM



F-MASTER
158



ESPACIO
158



VENETO VERDELINE
158



PADWA
158



LIBRETTO
159



FIESTA
160



ZICCO
160



RETRO NEW
160



ALGEO
161



DIJON
162



STILLO
163



ZUMBA SLIM 2F
164



ZUMBA II
166



ZUMBA
167



RETRO
168



**TERMOZTÁTOS
CSAPTELEPEK**
170



KIFOLYÓCSÖVEK
171

FEKETE-KRÓM

FEKETE

FEHÉR-KRÓM



ADORE BLACK/CHROME
158



ZICCO BLACK
160



RATIO BLACK
160



LUGIO BLACK
163



ADORE WHITE/CHROME
158



MAESTRO
159



SONATA
159



RAPSODY
159



TOLEDO
159



ALGEO SQUARE
160



RATIO
162



VASTO
162



ANCONA
162



TIGA VERDELINE
162



LUGIO
163



STANDARD
169



SMILE
169



FERRO ONE
169



SAVIO
170



BASIC
170

GRÁNIT - ANTRACIT — GRÁNIT - HOMOK —



FREYA
161



FREYA
161

Funkciók térképe

A Ferro konyhai csaptelepek praktikus megoldásokkal vannak felszerelve, amelyek tág teret biztosítanak a csaptelep szabad használatához, garantálják a mosogatón kívül elhelyezett edények kényelmes tisztítását és vízzel való gyors feltöltését. Amikor a Ferro konyhai csaptelepeket választja, akkor a kényelmet választja a mindennapi konyhai munkákhoz.

KONYHAI CSAPTELEPEK



Oldal szám	Termékcsalád	Cold Start	Elforgatható kifolyócső	Kihúzható kifolyócső	Flexibilis kifolyócső	Dönthető kifolyócső	Kétfunkciós vízszugár	Dupla kifolyócső	Kihúzható kifolyócső
158	F-Master		●	●			●	●	
158	Adore		●						
158	Espacio		●						
158	Veneto Verdeline		●						
158	Padwa		●				●		●
159	Libretto		●	●			●		
159	Maestro	●	●	●					
159	Sonata	●	●	●					
159	Rhapsody	●	●						
159	Toledo		●			●			
160	Algeo Square		●						
160	Fiesta		●						
160	Zicco		●						
160	Retro New		●						
161	Freya		●				●		●
161	Algeo		●				●		●
162	Dijon		●						
162	Ratio		●						
162	Vasto		●				●		●
162	Ancona		●				●		●
162	Tiga Verdeline		●						
163	Lugio		●						
163	Stillo		●						
164	Zumba Slim 2 F		●		●		●		
166	Zumba II		●		●		●		
167	Zumba		●		●				
168	Retro		●						
169	Standard		●						
169	Smile		●						
169	Ferro One		●						
170	Savio		●						
170	Basic		●						
170	Termosztátos csaptelepek		●						

Színválaszték

KONYHAI CSAPTELEPEK

Oldal szám	Termékcsalád	Króm	Rozsdamentes acél	Fekete-króm	Fekete	Fehér-króm	Gránit
158	F-Master	●					
158	Adore			●		●	
158	Espacio	●					
158	Veneto Verdeline	●					
158	Padwa	●					
159	Libretto	●					
159	Maestro	●					
159	Sonata	●					
159	Rapsody	●					
159	Toledo	●					
160	Algeo Square	●		●			
160	Fiesta	●					
160	Zicco	●			●		
160	Retro New	●					
161	Freya						●
161	Algeo	●			●		
162	Dijon				●		
162	Ratio	●			●		
162	Vasto	●					
162	Ancona	●					
162	Tiga Verdeline	●					
163	Lugio	●			●		
163	Stillo	●					
164	Zumba Slim 2 F	●					
166	Zumba II	●					
167	Zumba	●					
168	Retro	●					
169	Standard	●					
169	Smile	●					
169	Ferro One	●					
170	Savio	●					
170	Basic	●					
170	Termosztátos csaptelepek	●					

A csaptelep elegáns megjelenése mind a vonzó formatervezést, mind a lenyűgöző felületeket hangsúlyozza. A termék színvilága élénkítheti, feldobhatja a konyhai berendezést vagy tökéletesen beleolvadhat a belső kialakításba.



Króm

A fényes króm bevonat minden egyes elrendezésnek egyedi csillogást kölcsönöz.

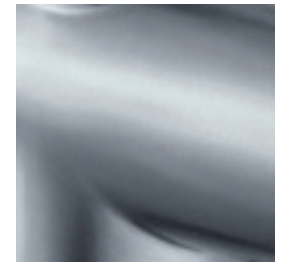

Rozsdamentes acél

Az acél szürke árnyalata hangsúlyozza a belső tér ipusztériális és loft stílusát.



Fekete-króm

Ez a divatos színkombináció a legjobb választás a szigetettel rendelkező, nagy és elegáns konyhákhoz.



Fehér-króm

A fehér és a fényes króm kombinációja tökéletesen felpezsdíti és feldobja a konyha belső terét.



Gránit - antracit











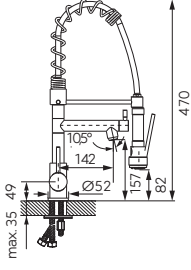

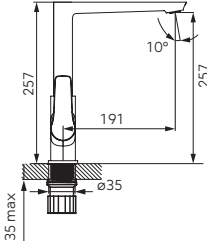
Az antracit színű, gránit felületű csaptelep a legjobban egy gránit színű, gránit mosogatóhoz illik, komoly és elegáns megjelenést kölcsönözve a konyhának.

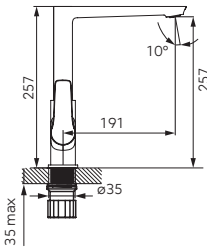

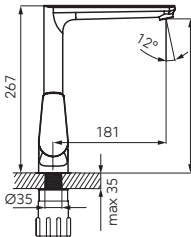

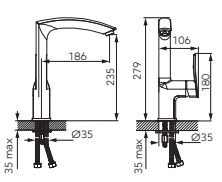

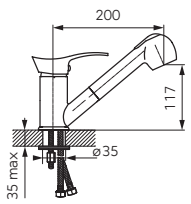



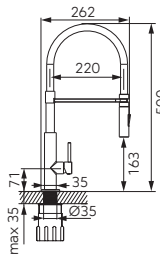





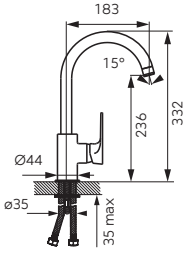

Gránit - homok

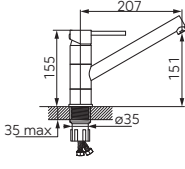

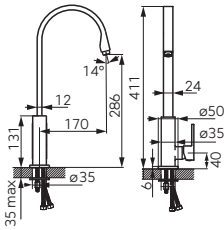

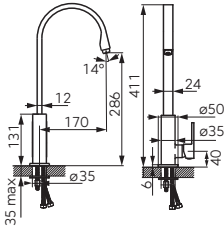

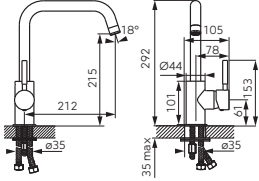

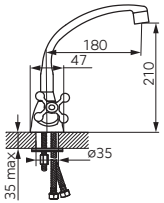

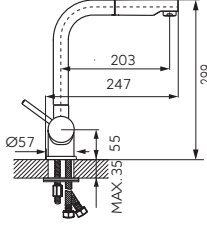
A homokszínű gránit felület barátságossá teszi a konyhai berendezést. Ez a csaptelep tökéletes párost alkot egy ugyanilyen árnyalatú gránit mosogatóval.

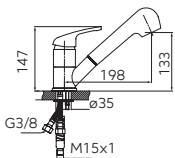

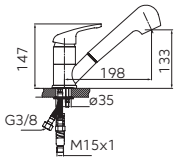

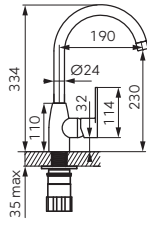

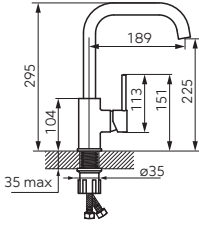

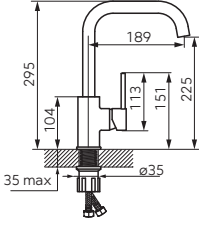
A legújabb formatervezésű trendeknek megfelelő felületek kiváló védelmet nyújtanak a csaptelepek számára a káros külső tényezők ellen is.

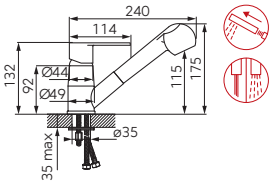
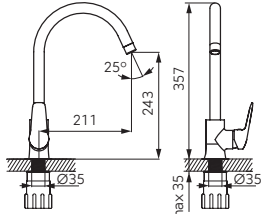

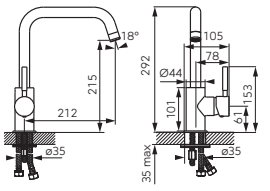

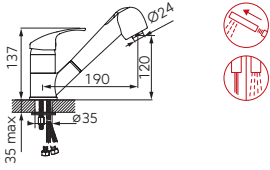

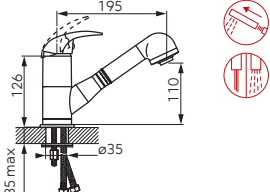

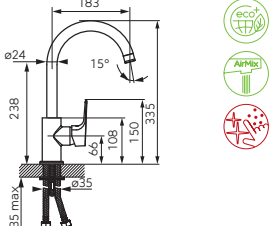

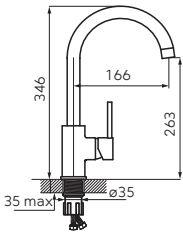
	Leírás	Szín	Cikkszám	Ft
  	<p>F-Master többfunkciós mosogató csaptelep</p> <ul style="list-style-type: none"> • kerámia szabályozó betét • dupla kifolyócső: • elforgatható kifolyócső és rugalmasan kihúzható kifolyócső kétfunkciós zuhanyfejjel • perlátor M24x1 • flexibilis bekötőcső G3/8 - M10x1 	króm	BFE41	-
 	<p>Adore White/Chrome konyhai csaptelep</p> <ul style="list-style-type: none"> • kerámia szabályozó betét • perlátor M24x1 • elforgatható kifolyócső • flexibilis bekötőcső G3/8 - M10x1 	fehér-króm	BDR4	41 490
 	<p>Adore Black/Chrome konyhai csaptelep</p> <ul style="list-style-type: none"> • kerámia szabályozó betét • perlátor M24x1 • elforgatható kifolyócső • flexibilis bekötőcső G3/8 - M10x1 	fekete-króm	BDR4BLC	41 890
 	<p>Espacio konyhai csaptelep</p> <ul style="list-style-type: none"> • kerámia szabályozó betét • perlátor M24x1 • elforgatható kifolyócső • flexibilis bekötőcső G3/8 - M10x1 	króm	BES4	31 390
  	<p>Veneto Verdeline konyhai csaptelep</p> <ul style="list-style-type: none"> • FerroClick hőfokszabályzó kerámia betét • Ferro AirMix perlátor M24x1 • Easy Clean System - a vízkőlerakódás könnyű eltávolításához • elforgatható kifolyócső • flexibilis bekötőcső G3/8 - M10x1 	króm	BVN4VL	32 490
  	<p>Padwa konyhai csaptelep kihúzható zuhanyfejjel</p> <ul style="list-style-type: none"> • kerámia szabályozó betét • perlátor M24x1 • automata vízszugárváltó (normál/ zuhany) • elforgatható kifolyócső kihúzható zuhanyfejjel • flexibilis bekötőcső G3/8 - M10x1 	króm	BTP8	19 490

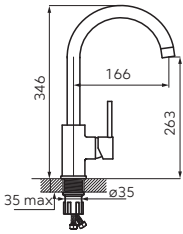
	Leírás	Szín	Cikkszám	Ft
  	<p>Libretto konyhai csaptelep flexibilis, kihúzható zuhanyfejjel</p> <ul style="list-style-type: none"> • kerámia szabályozó betét • automata vízszugárváltó (normál/ zuhany) • fekete, flexibilis kifolyócső • elforgatható kifolyócső • kihúzható zuhanyfej • flexibilis bekötőcső G3/8 - M8x1 	króm	BLE4B	31 290
  	<p>Maestro konyhai csaptelep kihúzható zuhanyfejjel</p> <ul style="list-style-type: none"> • Cold Start kerámia szabályozó betét • perlátor M18,5x1 • elforgatható kifolyócső • kihúzható zuhanyfej • flexibilis bekötőcső G3/8 - M8x1 	króm	BMS4	32 490
  	<p>Sonata konyhai csaptelep kihúzható zuhanyfejjel</p> <ul style="list-style-type: none"> • Cold Start kerámia szabályozó betét • perlátor M24x1 • elforgatható kifolyócső • kihúzható zuhanyfej • flexibilis bekötőcső G3/8 - M10x1 	króm	BNA4	31 390
  	<p>Rapsody konyhai csaptelep</p> <ul style="list-style-type: none"> • Cold Start kerámia szabályozó betét • perlátor M24x1 • elforgatható kifolyócső • flexibilis bekötőcső G3/8 - M8x1 	króm	BRY4	27 190
  	<p>Toledo dönthető konyhai csaptelep</p> <ul style="list-style-type: none"> • dönthető kifolyócső - ablak előtti mosogatókhoz • kerámia szabályozó betét • perlátor M22x1 • elforgatható kifolyócső • flexibilis bekötőcső G3/8 - M10x1 	króm	BTD4FUW	-
 	<p>Padwa konyhai csaptelep</p> <ul style="list-style-type: none"> • kerámia szabályozó betét • perlátor M24x1 • elforgatható kifolyócső • flexibilis bekötőcső G3/8 - M10x1 	króm	BTP4	18 790

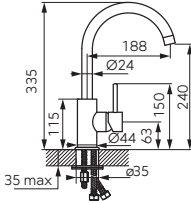

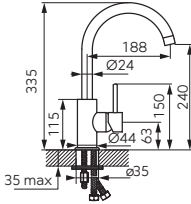

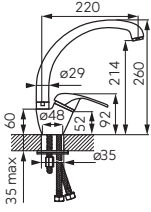

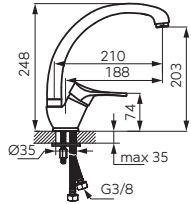

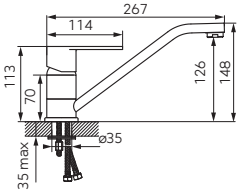

		Leírás	Szín	Cikkszám	Ft
		Algeo Square konyhai csaptelep <ul style="list-style-type: none"> • kerámia szabályozó betét • perlátor M22x1 • elforgatható kifolyócső • flexibilis bekötőcső G3/8 - M10x1 	króm	BAQ4	17 790
		Fiesta mosogató csaptelep <ul style="list-style-type: none"> • kerámia szabályozó betét • perlátor M18x1 • elforgatható kifolyócső • flexibilis bekötőcső G3/8 - M10x1 	króm	BFI4	20 790
		Zicco Black mosogató csaptelep <ul style="list-style-type: none"> • kerámia szabályozó betét • perlátor M18x1 • elforgatható kifolyócső • flexibilis bekötőcső G3/8 - M10x1 	fekete	BZI4BL	29 290
		Zicco mosogató csaptelep <ul style="list-style-type: none"> • kerámia szabályozó betét • perlátor M18x1 • elforgatható kifolyócső • flexibilis bekötőcső G3/8 - M10x1 	króm	BZI4	27 190
		Ratio Black konyhai csaptelep <ul style="list-style-type: none"> • kerámia szabályozó betét • perlátor M22x1 • elforgatható kifolyócső • flexibilis bekötőcső G3/8 - M10x1 	fekete	BTI4BL	20 490
		Retro New mosogató csaptelep <ul style="list-style-type: none"> • kerámia szabályozó betét • perlátor M24x1 • elforgatható kifolyócső • flexibilis bekötőcső G3/8 - M10x1 	króm	XD4	15 250

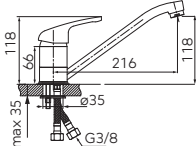

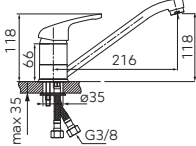

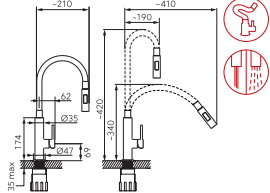

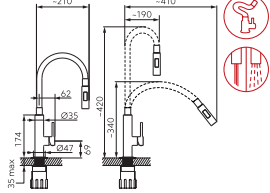

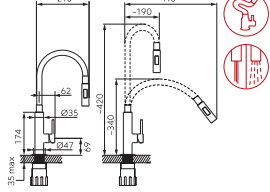

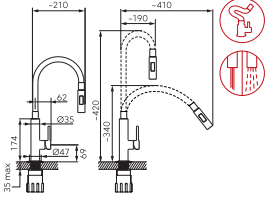
	Leírás	Szín	Cikkszám	Ft
 	<p>Toledo konyhai csaptelep kihúzható zuhanyfejjel</p> <ul style="list-style-type: none"> • kerámia szabályozó betét • perlátor M24x1 • elforgatható kifolyócső kihúzható zuhanyfejjel • flexibilis bekötőcső G3/8 - M10x1 	króm	BTD4PO	-
 	<p>Freya konyhai csaptelep kihúzható zuhanyfejjel</p> <ul style="list-style-type: none"> • kerámia szabályozó betét • perlátor M24x1 • automata vízszűrő (normál/ zuhany) • elforgatható kifolyócső kihúzható zuhanyfejjel • flexibilis bekötőcső G3/8 - M10x1 	grafit	BFR8B	20 890
 	<p>Freya konyhai csaptelep kihúzható zuhanyfejjel</p> <ul style="list-style-type: none"> • kerámia szabályozó betét • perlátor M24x1 • automata vízszűrő (normál/ zuhany) • elforgatható kifolyócső kihúzható zuhanyfejjel • flexibilis bekötőcső G3/8 - M10x1 	homokszínű	BFR8S	20 890
 	<p>Algeo konyhai csaptelep</p> <ul style="list-style-type: none"> • kerámia szabályozó betét • perlátor M24x1 • elforgatható kifolyócső • flexibilis bekötőcső G3/8 - M10x1 	króm	BAG4	15 590
 	<p>Freya konyhai csaptelep</p> <ul style="list-style-type: none"> • kerámia szabályozó betét • perlátor M22x1 • elforgatható kifolyócső • flexibilis bekötőcső G3/8 - M10x1 	antracit	BFR42B	21 990
 	<p>Freya konyhai csaptelep</p> <ul style="list-style-type: none"> • kerámia szabályozó betét • perlátor M22x1 • elforgatható kifolyócső • flexibilis bekötőcső G3/8 - M10x1 	homokszínű	BFR42S	21 990

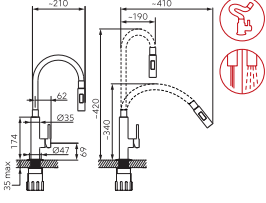

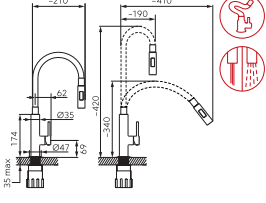

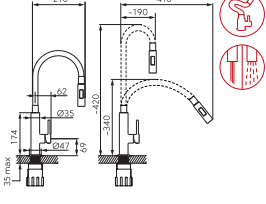

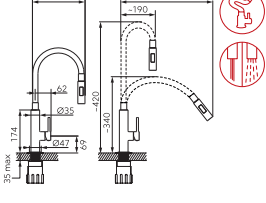

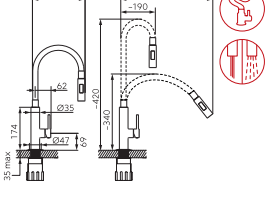

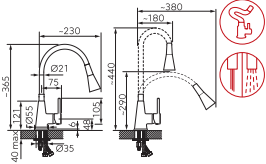
	Leírás	Szín	Cikkszám	Ft
 	<p>Algeo konyhai csaptelep kihúzható zuhanyfejjel</p> <ul style="list-style-type: none"> • kerámia szabályozó betét • perlátor M24x1 • automata vízszűrő (normál/ zuhany) • elforgatható kifolyócső kihúzható zuhanyfejjel • flexibilis bekötőcső G3/8 - M10x1 	króm	BAG8	18 390
 	<p>Dijon konyhai csaptelep</p> <ul style="list-style-type: none"> • kerámia szabályozó betét • perlátor M22x1 • elforgatható kifolyócső • flexibilis bekötőcső G3/8 - M10x1 	króm	BDJ4	24 090
 	<p>Ratio konyhai csaptelep</p> <ul style="list-style-type: none"> • kerámia szabályozó betét • perlátor M22x1 • elforgatható kifolyócső • flexibilis bekötőcső G3/8 - M10x1 	króm	BTI4	17 090
 	<p>Vasto konyhai csaptelep kihúzható zuhanyfejjel</p> <ul style="list-style-type: none"> • kerámia szabályozó betét • perlátor M24x1 • automata vízszűrő (normál/ zuhany) • elforgatható kifolyócső kihúzható zuhanyfejjel • flexibilis bekötőcső G3/8 - M10x1 	króm	BVA8	16 390
 	<p>Ancona konyhai csaptelep kihúzható zuhanyfejjel</p> <ul style="list-style-type: none"> • kerámia szabályozó betét • perlátor M22x1 • automata vízszűrő (normál/ zuhany) • elforgatható kifolyócső kihúzható zuhanyfejjel • flexibilis bekötőcső G3/8 - M10x1 	króm	BAN8	16 790
 	<p>Tiga Verdeline konyhai csaptelep</p> <ul style="list-style-type: none"> • kerámia szabályozó betét • Ferro AirMix perlátor M24x1 • Easy Clean System - a vízkőlerakódás könnyű eltávolításához • elforgatható kifolyócső • flexibilis bekötőcső G3/8 - M10x1 	króm	BTG4VL	18 690

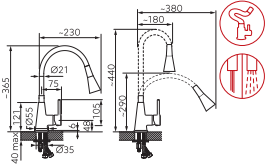

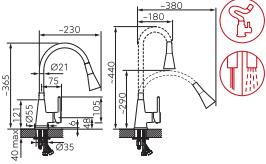

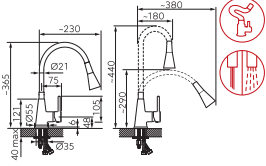

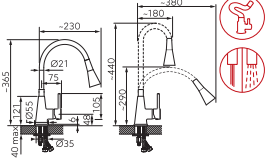

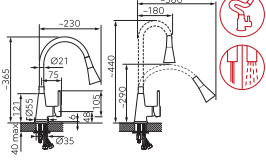

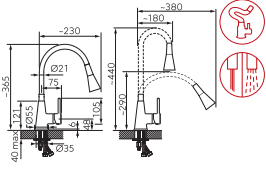
	Leírás	Szín	Cikkszám	Ft
 	<p>Freya konyhai csaptelep</p> <ul style="list-style-type: none"> • kerámia szabályozó betét • perlátor M22x1 • elforgatható kifolyócső • flexibilis bekötőcső G3/8 - M10x1 	homokszínű	BFR41S	21 990
 	<p>Freya konyhai csaptelep</p> <ul style="list-style-type: none"> • kerámia szabályozó betét • perlátor M22x1 • elforgatható kifolyócső • flexibilis bekötőcső G3/8 - M10x1 	grafit	BFR41B	21 990
 	<p>Lugio Black konyhai csaptelep</p> <ul style="list-style-type: none"> • kerámia szabályozó betét • perlátor M22x1 • elforgatható kifolyócső • flexibilis bekötőcső G3/8 - M10x1 	fekete	BLG4BL	18 790
 	<p>Lugio konyhai csaptelep</p> <ul style="list-style-type: none"> • kerámia szabályozó betét • perlátor M22x1 • elforgatható kifolyócső • flexibilis bekötőcső G3/8 - M10x1 	króm	BLG4	15 250
 	<p>Vasto ívelt konyhai csaptelep</p> <ul style="list-style-type: none"> • kerámia szabályozó betét • perlátor M24x1 • elforgatható kifolyócső • flexibilis bekötőcső G3/8 - M10x1 	króm	BVA4A	11 990
 	<p>Stillo ívelt konyhai csaptelep</p> <ul style="list-style-type: none"> • kerámia szabályozó betét • perlátor M24x1 • elforgatható kifolyócső • flexibilis bekötőcső G3/8 - M10x1 	króm	BSL4A	13 250

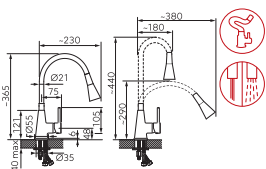
KONYHAI CSAPTELEPEK

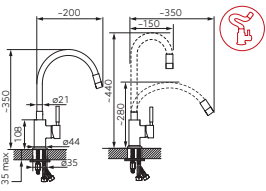

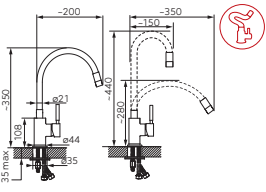

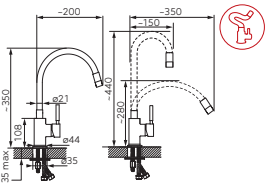

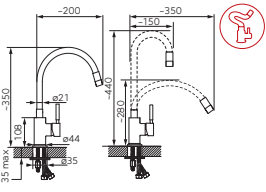

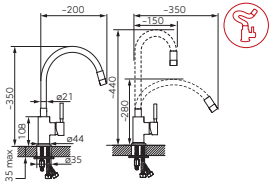

		Leírás	Szín	Cikkszám	Ft
		Algeo konyhai csaptelep <ul style="list-style-type: none"> • kerámia szabályozó betét • perlátor M24x1 • elforgatható kifolyócső • flexibilis bekötőcső G3/8 - M10x1 	króm	BAG4A	13 590
		Freya konyhai csaptelep <ul style="list-style-type: none"> • kerámia szabályozó betét • perlátor M24x1 • elforgatható kifolyócső • flexibilis bekötőcső G3/8 - M10x1 	grafit	BFR4B	12 490
		Freya konyhai csaptelep <ul style="list-style-type: none"> • kerámia szabályozó betét • perlátor M22x1 • elforgatható kifolyócső • flexibilis bekötőcső G3/8 - M10x1 	homokszínű	BFR4S	12 490
		Zumba Slim 2F konyhai csaptelep flexibilis kifolyócsővel <ul style="list-style-type: none"> • 2 funkciós • kerámia szabályozó betét • flexibilis kifolyócső • a kifolyócső alakja szabadon változtatható 	fekete	BZA43B ÚJDONSÁGOK	28 290
		Zumba Slim 2F konyhai csaptelep flexibilis kifolyócsővel <ul style="list-style-type: none"> • 2 funkciós • kerámia szabályozó betét • flexibilis kifolyócső • a kifolyócső alakja szabadon változtatható 	bézs	BZA43P ÚJDONSÁGOK	28 290
		Zumba Slim 2F konyhai csaptelep flexibilis kifolyócsővel <ul style="list-style-type: none"> • 2 funkciós • kerámia szabályozó betét • flexibilis kifolyócső • a kifolyócső alakja szabadon változtatható 	szürke	BZA43S ÚJDONSÁGOK	28 290

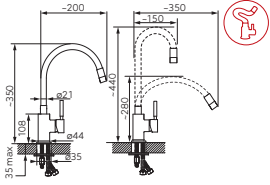

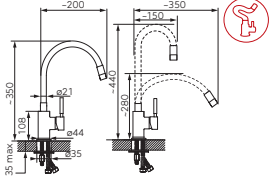

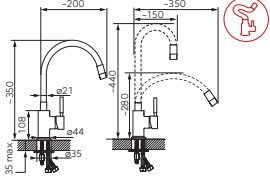

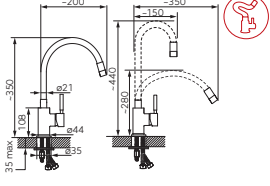

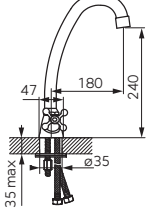

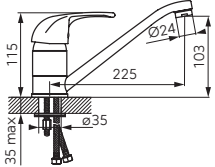
	Leírás	Szín	Cikkszám	Ft
 	Zumba Slim 2F konyhai csaptelep flexibilis kifolyócsővel <ul style="list-style-type: none"> • 2 funkciós • kerámia szabályozó betét • flexibilis kifolyócső • a kifolyócső alakja szabadon változtatható 	sárga	BZA43C ÚJDONSÁGOK	28 290
 	Zumba Slim 2F konyhai csaptelep flexibilis kifolyócsővel <ul style="list-style-type: none"> • 2 funkciós • kerámia szabályozó betét • flexibilis kifolyócső • a kifolyócső alakja szabadon változtatható 	zöld	BZA43G ÚJDONSÁGOK	28 290
 	Zumba Slim 2F konyhai csaptelep flexibilis kifolyócsővel <ul style="list-style-type: none"> • 2 funkciós • kerámia szabályozó betét • flexibilis kifolyócső • a kifolyócső alakja szabadon változtatható 	fehér	BZA43W ÚJDONSÁGOK	28 290
 	Zumba Slim 2F konyhai csaptelep flexibilis kifolyócsővel <ul style="list-style-type: none"> • 2 funkciós • kerámia szabályozó betét • flexibilis kifolyócső • a kifolyócső alakja szabadon változtatható 	menta	BZA43M ÚJDONSÁGOK	28 290
 	Zumba Slim 2F konyhai csaptelep flexibilis kifolyócsővel <ul style="list-style-type: none"> • 2 funkciós • kerámia szabályozó betét • flexibilis kifolyócső • a kifolyócső alakja szabadon változtatható 	piros	BZA43R ÚJDONSÁGOK	28 290
 	Zumba Slim 2F konyhai csaptelep flexibilis kifolyócsővel <ul style="list-style-type: none"> • 2 funkciós • kerámia szabályozó betét • flexibilis kifolyócső • a kifolyócső alakja szabadon változtatható 	kék	BZA43L ÚJDONSÁGOK	28 290

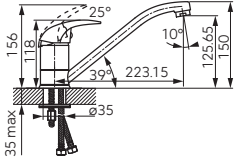
	Leírás	Szín	Cikkszám	Ft
	 <p>Zumba II konyhai csaptelep flexibilis kifolyócsővel</p> <ul style="list-style-type: none"> • 2 funkciós zuhanyfej • kerámia szabályozó betét • flexibilis kifolyócső • rugalmasan változtatható kifolyócső 18 - 38 cm • változtatható kifolyómagasság 29 - 44 cm • perlátor M24x1 • flexibilis bekötőcső G3/8-M10x1 	fekete	BZA42B ÚJDONSÁGOK	17 790
	 <p>Zumba II konyhai csaptelep flexibilis kifolyócsővel</p> <ul style="list-style-type: none"> • 2 funkciós zuhanyfej • kerámia szabályozó betét • flexibilis kifolyócső • rugalmasan változtatható kifolyócső 18 - 38 cm • változtatható kifolyómagasság 29 - 44 cm • perlátor M24x1 • flexibilis bekötőcső G3/8-M10 	sárga	BZA42C ÚJDONSÁGOK	17 790
	 <p>Zumba II konyhai csaptelep flexibilis kifolyócsővel</p> <ul style="list-style-type: none"> • 2 funkciós zuhanyfej • kerámia szabályozó betét • flexibilis kifolyócső • rugalmasan változtatható kifolyócső 18 - 38 cm • változtatható kifolyómagasság 29 - 44 cm • perlátor M24x1 • flexibilis bekötőcső G3/8-M10 	zöld	BZA42G ÚJDONSÁGOK	17 790
	 <p>Zumba II konyhai csaptelep flexibilis kifolyócsővel</p> <ul style="list-style-type: none"> • 2 funkciós zuhanyfej • kerámia szabályozó betét • flexibilis kifolyócső • rugalmasan változtatható kifolyócső 18 - 38 cm • változtatható kifolyómagasság 29 - 44 cm • perlátor M24x1 • flexibilis bekötőcső G3/8-M10 	szürke	BZA42S ÚJDONSÁGOK	17 790
	 <p>Zumba II konyhai csaptelep flexibilis kifolyócsővel</p> <ul style="list-style-type: none"> • 2 funkciós zuhanyfej • kerámia szabályozó betét • flexibilis kifolyócső • rugalmasan változtatható kifolyócső 18 - 38 cm • változtatható kifolyómagasság 29 - 44 cm • perlátor M24x1 • flexibilis bekötőcső G3/8-M10 	fehér	BZA42W ÚJDONSÁGOK	17 790
	 <p>Zumba II konyhai csaptelep flexibilis kifolyócsővel</p> <ul style="list-style-type: none"> • 2 funkciós zuhanyfej • kerámia szabályozó betét • flexibilis kifolyócső • rugalmasan változtatható kifolyócső 18 - 38 cm • változtatható kifolyómagasság 29 - 44 cm • perlátor M24x1 • flexibilis bekötőcső G3/8-M10 	bézs	BZA42P ÚJDONSÁGOK	17 790

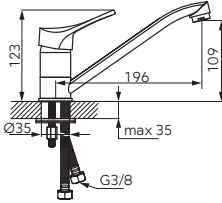
	Leírás	Szín	Cikkszám	Ft
	 <p>Zumba II konyhai csaptelep flexibilis kifolyócsővel</p> <ul style="list-style-type: none"> • 2 funkciós zuhanyfej • kerámia szabályozó betét • flexibilis kifolyócső • rugalmasan változtatható kifolyócső 18 - 38 cm • változtatható kifolyómagasság 29 - 44 cm • perlátor M24x1 • flexibilis bekötőcső G3/8-M10 	menta	BZA42M ÚJDONSÁGOK	17 790
	 <p>Zumba II konyhai csaptelep flexibilis kifolyócsővel</p> <ul style="list-style-type: none"> • 2 funkciós zuhanyfej • kerámia szabályozó betét • flexibilis kifolyócső • rugalmasan változtatható kifolyócső 18 - 38 cm • változtatható kifolyómagasság 29 - 44 cm • perlátor M24x1 • flexibilis bekötőcső G3/8-M10 	piros	BZA42R ÚJDONSÁGOK	17 790
	 <p>Zumba konyhai csaptelep flexibilis kifolyócsővel</p> <ul style="list-style-type: none"> • kerámia szabályozó betét • kifolyócső alakja rugalmasan változtatható • perlátor M22x1 • flexibilis bekötőcső G3/8-M10x1 	fekete	BZA4B	17 390
	 <p>Zumba konyhai csaptelep flexibilis kifolyócsővel</p> <ul style="list-style-type: none"> • kerámia szabályozó betét • kifolyócső alakja rugalmasan változtatható • perlátor M22x1 • flexibilis bekötőcső G3/8-M10x1 • króm 	sárga	BZA4C	17 390
	 <p>Zumba konyhai csaptelep flexibilis kifolyócsővel</p> <ul style="list-style-type: none"> • kerámia szabályozó betét • kifolyócső alakja rugalmasan változtatható • perlátor M22x1 • flexibilis bekötőcső G3/8-M10x1 	zöld	BZA4G	17 390
	 <p>Zumba konyhai csaptelep flexibilis kifolyócsővel</p> <ul style="list-style-type: none"> • kerámia szabályozó betét • kifolyócső alakja rugalmasan változtatható • perlátor M22x1 • flexibilis bekötőcső G3/8-M10x1 	szürke	BZA4S	17 390

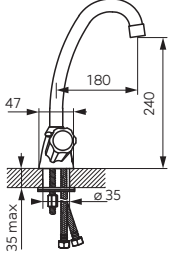

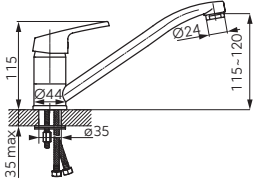

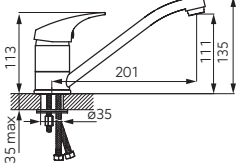
Ft - Az árak bruttó fogyasztói árak, 27% ÁFA-t tartalmaznak
Az árlista 2021. június 15-től visszavonásig érvényes.

	Leírás	Szín	Cikkszám	Ft
	 <p>Zumba konyhai csaptelep flexibilis kifolyócsővel</p> <ul style="list-style-type: none"> • kerámia szabályozó betét • kifolyócső alakja rugalmasan változtatható • perlátor M22x1 • flexibilis bekötőcső G3/8-M10x1 	fehér	BZA4W	17 390
	 <p>Zumba konyhai csaptelep flexibilis kifolyócsővel</p> <ul style="list-style-type: none"> • kerámia szabályozó betét • kifolyócső alakja rugalmasan változtatható • perlátor M22x1 • flexibilis bekötőcső G3/8-M10x1 	bézs	BZA4P	17 390
	 <p>Zumba konyhai csaptelep flexibilis kifolyócsővel</p> <ul style="list-style-type: none"> • kerámia szabályozó betét • kifolyócső alakja rugalmasan változtatható • perlátor M22x1 • flexibilis bekötőcső G3/8-M10x1 	menta	BZA4M	17 390
	 <p>Zumba konyhai csaptelep flexibilis kifolyócsővel</p> <ul style="list-style-type: none"> • kerámia szabályozó betét • kifolyócső alakja rugalmasan változtatható • perlátor M22x1 • flexibilis bekötőcső G3/8-M10x1 	piros	BZA4R	17 390
	 <p>Zumba konyhai csaptelep flexibilis kifolyócsővel</p> <ul style="list-style-type: none"> • kerámia szabályozó betét • kifolyócső alakja rugalmasan változtatható • perlátor M22x1 • flexibilis bekötőcső G3/8-M10x1 	kék	BZA4L ÚJDONSÁGOK	17 790
	 <p>Retro konyhai csaptelep</p> <ul style="list-style-type: none"> • perlátor M22x1 • elforgatható kifolyócső • flexibilis bekötőcső G3/8 - M10x1 	króm	XR4	11 450

	Leírás	Szín	Cikkszám	Ft
 	<p>Vasto konyhai csaptelep</p> <ul style="list-style-type: none"> • kerámia szabályozó betét • perlátor M24x1 • elforgatható kifolyócső • flexibilis bekötőcső G3/8 - M10x1 	króm	BVA4	9 050
 	<p>Ancona konyhai csaptelep</p> <ul style="list-style-type: none"> • kerámia szabályozó betét • perlátor M24x1 • elforgatható kifolyócső • flexibilis bekötőcső G3/8 - M10x1 	króm	BAN4	9 450
 	<p>Stillo konyhai csaptelep</p> <ul style="list-style-type: none"> • kerámia szabályozó betét • perlátor M24x1 • elforgatható kifolyócső • flexibilis bekötőcső G3/8 - M10x1 	króm	BSL4	10 490
 	<p>Standard konyhai csaptelep</p> <ul style="list-style-type: none"> • perlátor M22x1 • elforgatható kifolyócső • flexibilis bekötőcső G3/8 - M10x1 	króm	BST4	10 090
 	<p>Smile konyhai csaptelep</p> <ul style="list-style-type: none"> • kerámia szabályozó betét • perlátor M24x1 • elforgatható kifolyócső • flexibilis bekötőcső G3/8 - M10x1 	króm	BSM4	7 990
 	<p>Ferro One konyhai csaptelep</p> <ul style="list-style-type: none"> • kerámia szabályozó betét • perlátor M24x1 • elforgatható kifolyócső • flexibilis bekötőcső G3/8 - M10x1 	króm	BFO4	9 990

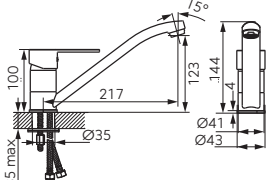
Ft - Az árak bruttó fogyasztói árak, 27% ÁFA-t tartalmaznak
Az árlista 2021. június 15-től visszavonásig érvényes.

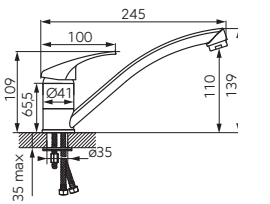
KONYHAI CSAPTELEPEK

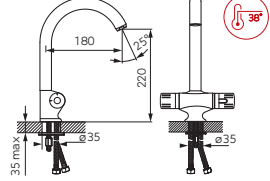
	Leírás	Szín	Cikkszám	Ft
 	Savio konyhai csaptelep <ul style="list-style-type: none"> • kerámia szabályozó betét • perlátor M24x1 • elforgatható kifolyócső • flexibilis bekötőcső G3/8 - M10x1 	króm	BSV4	9 690
 	Basic konyhai csaptelep <ul style="list-style-type: none"> • kerámia szabályozó betét • perlátor M24x1 • elforgatható kifolyócső • flexibilis bekötőcső G3/8 - M10x1 	króm	BBC4	7 350
 	Termosztátos konyhai csaptelep <ul style="list-style-type: none"> • termosztátos hőfokszabályozó • Safe Stop 38°C - biztonságos melegvíz hőmérséklet • perlátor M24x1 • elforgatható kifolyócső • flexibilis bekötőcső G3/8 - M10x1 	króm	TA4	68 890

	Leírás	Szín	Cikkszám	Ft
  	Elastico rugalmas, cserélhető kifolyócső mosogató csaptelephez • kompatibilis: ALGEO SQUARE, LUGIO, RATIO, ZUMBA csaptelepekkel • alakja rugalmasan változtatható • perlátor M22x1	fekete	W100B-B	5 240
  	Elastico rugalmas, cserélhető kifolyócső mosogató csaptelephez • kompatibilis: ALGEO SQUARE, LUGIO, RATIO, ZUMBA csaptelepekkel • alakja rugalmasan változtatható • perlátor M22x1	sárga	W100C-B	5 240
  	Elastico rugalmas, cserélhető kifolyócső mosogató csaptelephez • kompatibilis: ALGEO SQUARE, LUGIO, RATIO, ZUMBA csaptelepekkel • alakja rugalmasan változtatható • perlátor M22x1	zöld	W100G-B	5 240
  	Elastico rugalmas, cserélhető kifolyócső mosogató csaptelephez • kompatibilis: ALGEO SQUARE, LUGIO, RATIO, ZUMBA csaptelepekkel • alakja rugalmasan változtatható • perlátor M22x1	szürke	W100S-B	5 240
  	Elastico rugalmas, cserélhető kifolyócső mosogató csaptelephez • kompatibilis: ALGEO SQUARE, LUGIO, RATIO, ZUMBA csaptelepekkel • alakja rugalmasan változtatható • perlátor M22x1	fehér	W100W-B	5 240

Fali mosogató csaptelepek

Az álló konyhai csaptelepek választékát a falra szerelhető konyhai modellek nagy csoportja egészíti ki, ami mindenki érdeklődését felkelti. Elsődleges előnyük a speciális hosszúságú és elfordítható kifolyócső.

KRÓM



PADWA
174



ALGEO
174



RETRO NEW
174



ANCONA
174



VASTO
174



RETRO
174



SMILE
175



STANDARD
175











BASIC
175

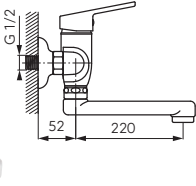

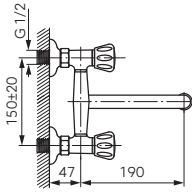
TERMOZTÁTOS
175

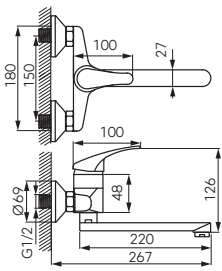
FALI MOSOGATÓ CSAPTELEPEK

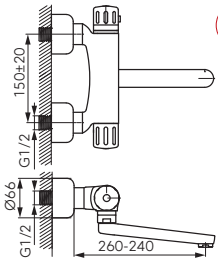
	Leírás	Szín	Cikkszám	Ft
	Padwa fali mosogató csaptelep <ul style="list-style-type: none"> • kerámia szabályozó betét • perlátor M24x1 • elforgatható kifolyócső • Z-idom G1/2, kiállások közti távolság 150 ± 20 mm 	króm	BTP5	21 590
	Algeo fali mosogató csaptelep <ul style="list-style-type: none"> • kerámia szabályozó betét • perlátor M24x1 • elforgatható kifolyócső • Z-idom G1/2, kiállások közti távolság 150 ± 20 mm 	króm	BAG5	17 390
	Retro New fali mosogató csaptelep <ul style="list-style-type: none"> • kerámia szabályozó betét • perlátor M22x1 • elforgatható kifolyócső • Z-idom G1/2, kiállások közti távolság 150 ± 20 mm 	króm	XD5	13 650
	Ancona fali mosogató csaptelep <ul style="list-style-type: none"> • kerámia szabályozó betét • perlátor M24x1 • elforgatható kifolyócső • Z-idom G1/2, kiállások közti távolság 150 ± 20 mm 	króm	BAN5	15 990
	Vasto fali mosogató csaptelep <ul style="list-style-type: none"> • kerámia szabályozó betét • perlátor M24x1 • elforgatható kifolyócső • Z-idom G1/2, kiállások közti távolság 150 ± 20 mm 	króm	BVA5	12 390
	Retro fali mosogató csaptelep <ul style="list-style-type: none"> • perlátor M22x1 • elforgatható kifolyócső • Z-idom G1/2, kiállások közti távolság 150 ± 20 mm 	króm	XR5	13 150

	Leírás	Szín	Cikkszám	Ft
 	<p>Smile fali mosogató csaptelep</p> <ul style="list-style-type: none"> • kerámia szabályozó betét • perlátor M22x1 • elforgatható kifolyócső • Z-idom G1/2, kiállások közti távolság 150 ± 20 mm 	króm	BSM5	11 490
 	<p>Standard fali mosogató csaptelep</p> <ul style="list-style-type: none"> • perlátor M22x1 • elforgatható kifolyócső • Z-idom G1/2, kiállások közti távolság 150 ± 20 mm 	króm	BST5	12 190
 	<p>Basic fali mosogató csaptelep</p> <ul style="list-style-type: none"> • kerámia szabályozó betét • perlátor M24x1 • elforgatható kifolyócső • Z-idom G1/2, kiállások közti távolság 150 ± 20 mm 	króm	BBC5	9 450
  	<p>Termosztátos fali mosogató csaptelep</p> <ul style="list-style-type: none"> • termosztátos hőfokszabályozó • Safe Stop 38°C - biztonságos melegvíz használat • perlátor M24x1 • elforgatható kifolyócső • Z-idom G1/2, kiállások közti távolság 150 ± 20 mm 	króm	TAS	73 390

Mosogatók

A kollekción különböző méretű és formájú gránit és rozsdamentes mosogatókat tartalmaz, melyeket ugyanúgy terveztek egyéni felhasználók számára, mint vendéglátóhelyeknek. Az eredeti stílusban berendezett belső terek érdekes elemei lehetnek a kő szerkezetére emlékeztető gránit mosogatók. Az AISI 304 rozsdamentes acélból készült modelleket időtálló kialakítás jellemzi, és bármilyen elrendezéshez illeszkednek. A FERRO mosogatók kivételes tartósságuk és a külső tényezőkkel szembeni ellenálló képességük miatt egyediek.

MOSOGATÓK



GRÁNIT MOSOGATÓK

178



ROZSDAMENTES
MOSOGATÓK

182

FALIKUTAK













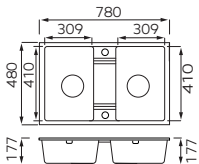

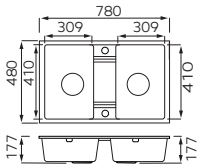

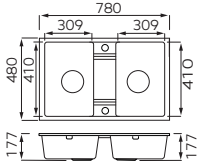
FALIKUTAK

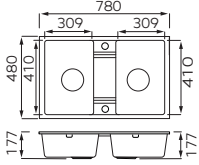

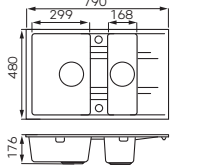

185

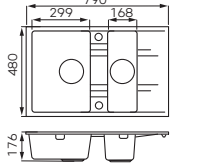











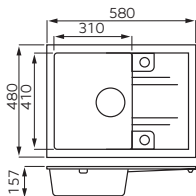

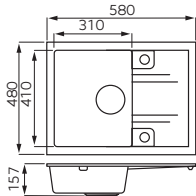
DR49/77RTS.H Egymedencés mosogató 48x77 cm
BNA4 Konyhai csaptelep kihúzható zuhanyfejvel

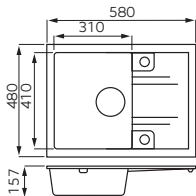

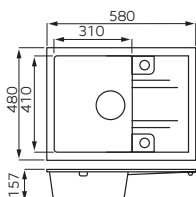

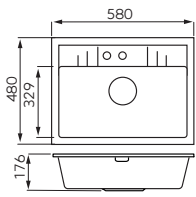

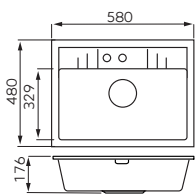



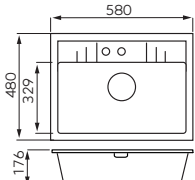

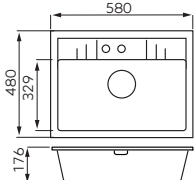
GRÁNIT MOSOGATÓK

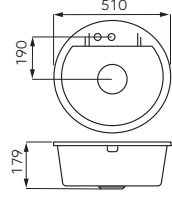
			Leírás	Szín	Cikkszám	Ft
			Kétmedencés mosogató 78x48 cm • szifon • munkapultba építhető • túlfolyóval	homokszín	DRGM2/48/78SA	62 890
			Kétmedencés mosogató 78x48 cm • szifon • munkapultba építhető • túlfolyóval	grafit	DRGM2/48/78BA	62 890
			Kétmedencés mosogató 78x48 cm • szifon • munkapultba építhető • túlfolyóval	grafit shine	DRGM2/48/78HA	64 990
			Kétmedencés mosogató 78x48 cm • szifon • munkapultba építhető • túlfolyóval	szürke	DRGM2/48/78GA	62 890
		 	Egymedencés gyümölcsmosós mosogató 79x48 cm • csepptálca • szifon • munkapultba építhető • túlfolyóval	homokszín	DRGM3/48/79SA	64 990
		 	Egymedencés, gyümölcsmosós mosogató 79x48 cm • csepptálca • szifon • munkapultba építhető • túlfolyóval	grafit	DRGM3/48/79BA	64 990

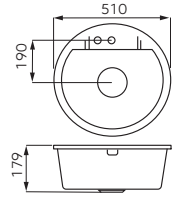
			Leírás	Szín	Cikkszám	Ft
		 	Egymedencés, gyümölcsmosós mosogató 79x48 cm • cseptálca • szifon • munkapultba építhető • túlfolyóval	grafit shine	DRGM3/48/79HA	66 090
		 	Egymedencés, gyümölcsmosós mosogató 79x48 cm • cseptálca • szifon • munkapultba építhető • túlfolyóval	szürke	DRGM3/48/79GA	64 990
		 	Egymedencés mosogató 78x48 cm • cseptálca • szifon • munkapultba építhető • túlfolyóval	homokszín	DRGM48/78SA	58 690
		 	Egymedencés mosogató 78x48 cm • cseptálca • szifon • munkapultba építhető • túlfolyóval	grafit	DRGM48/78BA	58 690
		 	Egymedencés mosogató 78x48 cm • cseptálca • szifon • munkapultba építhető • túlfolyóval	grafit shine	DRGM48/78HA	60 790
		 	Egymedencés mosogató 78x48 cm • cseptálca • szifon • munkapultba építhető • túlfolyóval	szürke	DRGM48/78GA	58 690

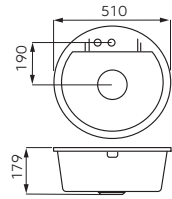
GRÁNIT MOSOGATÓK

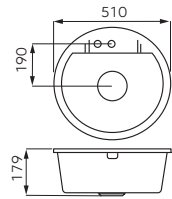
			Leírás	Szín	Cikkszám	Ft
			Egymedencés mosogató 58x48 cm • csepptálca • szifon • munkapultba építhető • túlfolyóval	homok- szín	DRGM48/58SA	56 590
			Egymedencés mosogató 58x48 cm • csepptálca • szifon • munkapultba építhető • túlfolyóval	grafit	DRGM48/58BA	56 590
			Egymedencés mosogató 58x48 cm • csepptálca • szifon • munkapultba építhető • túlfolyóval	grafit shine	DRGM48/58HA	58 690
			Egymedencés mosogató 58x48 cm • csepptálca • szifon • munkapultba építhető • túlfolyóval	szürke	DRGM48/58GA	56 590
			Egymedencés mosogató 58x48 cm • szifon • munkapultba építhető • túlfolyóval	homok- szín	DRGM1/48/58SA	53 990
			Egymedencés mosogató 58x48 cm • szifon • munkapultba építhető • túlfolyóval	grafit	DRGM1/48/58BA	53 990





			Leírás	Szín	Cikkszám	Ft
			Egymedencés mosogató 58x48 cm • szifon • munkapultba építhető • túlfolyóval	grafit shine	DRGM1/48/58HA	55 590
			Egymedencés mosogató 58x48 cm • szifon • munkapultba építhető • túlfolyóval	szürke	DRGM1/48/58GA	53 990
			Egymedencés mosogató Ø51 cm • szifon • munkapultba építhető • túlfolyóval	homok- szín	DRGM1/51SA	50 290
			Egymedencés mosogató Ø51 cm • szifon • munkapultba építhető • túlfolyóval	grafit	DRGM1/51BA	50 290
			Egymedencés mosogató Ø51 cm • szifon • munkapultba építhető • túlfolyóval	grafit shine	DRGM1/51HA	52 390
			Egymedencés mosogató Ø51 cm • szifon • munkapultba építhető • túlfolyóval	szürke	DRGM1/51GA	50 290

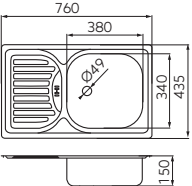

ROZSDAMENTES MOSOGATÓK

		Leírás	Szín	Cikkszám	Ft
		Kétmedencés mosogató 50x80 cm <ul style="list-style-type: none"> szifon NSP22 munkapultba építhető túlfolyóval 	síma	DR50/80.H	29 990
			szövetmintás	DR50/80TS.H	34 590
		 Egymedencés mosogató 48x77 cm <ul style="list-style-type: none"> cseptálcával szifon NSP640 munkapultba építhető felső túlfolyóval 	síma	DR49/77R.H	25 090
			szövetmintás	DR49/77TS.H	30 890
			Elérhető a készlet erejéig		
		 Egymedencés mosogató 49x78 cm <ul style="list-style-type: none"> cseptálcával szifon NSP50 munkapultba építhető oldalirányú túlfolyóval 	síma	DR49/77.H	26 590
			szövetmintás	DR49/77TS.H	29 390
		 Egymedencés mosogató 48x64 cm <ul style="list-style-type: none"> cseptálcával szifon NSP640 munkapultba építhető felső túlfolyóval 	síma	DR48/64.H	21 990
			szövetmintás	DR48/64TS.H	24 090
			Elérhető a készlet erejéig		
		 Egymedencés mosogató Ø43 cm <ul style="list-style-type: none"> szifon NSP50 munkapultba építhető oldalirányú túlfolyóval 	síma	DR43.H	16 790
			szövetmintás	DR43TS.H	19 490
		Egymedencés mosogató 60x80 cm <ul style="list-style-type: none"> bal oldali cseptálcával szifon NSP45 szekrényre építhető túlfolyóval 	síma	DR60/80L.H	18 390
			szövetmintás	DR60/80LTS.H	21 790

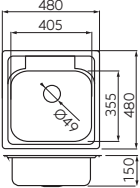
		Leírás	Szín	Cikkszám	Ft
		<p>Egymedencés mosogató 60x80 cm</p> <ul style="list-style-type: none"> • jobb oldali cseptálcával • szifon NSP45 • szekrényre építhető • túlfolyóval 	sima	DR60/80P.H	20 990
			szövetmintás	DR60/80PTS.H	22 590
		<p>Kétmedencés mosogató 60x80 cm</p> <ul style="list-style-type: none"> • szifon NSP22 • szekrényre építhető • túlfolyóval 	sima	DR60/80D.H	24 090
			szövetmintás	DR60/80DTS.H	28 890
		<p>Egymedencés mosogató 50x80 cm</p> <ul style="list-style-type: none"> • bal oldali cseptálcával • szifon NSP45 • szekrényre építhető • túlfolyóval 	sima	DR50/80AL.H	15 790
			szövetmintás	DR50/80ALTS.H	20 990
		<p>Egymedencés mosogató 50x80 cm</p> <ul style="list-style-type: none"> • jobb oldali cseptálcával • szifon NSP45 • szekrényre építhető • túlfolyóval 	sima	DR50/80AP.H	16 790
			szövetmintás	DR50/80APTS.H	19 990
		<p>Kétmedencés mosogató 50x80 cm</p> <ul style="list-style-type: none"> • szifon NSP22 • szekrényre építhető • túlfolyóval 	sima	DR50/80D.H	21 990
			szövetmintás	DR50/80DTS.H	30 390
		<p>Egymedencés mosogató 48x58 cm</p> <ul style="list-style-type: none"> • cseptálcával • szifon NSP50 • munkapultba építhető • oldalirányú túlfolyóval 	sima	DR45/58.H	17 690
			szövetmintás	DR45/58TS.H	19 990

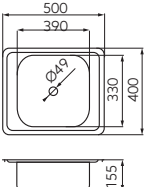
ROZSDAMENTES MOSOGATÓK

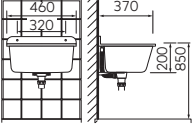
		Leírás	Szín	Cikkszám	Ft
		 <p>Egymedencés mosogató 43,5x76 cm</p> <ul style="list-style-type: none"> • csepptálcával • szifon NSP76 • munkapultba építhető • felső túlfolyóval 	síma	DR43/76.H	18 490
			szövet- mintás	DR43/76TS.H	20 990
		<p>Egymedencés mosogató 48x48 cm</p> <ul style="list-style-type: none"> • szifon NSP20 • munkapultba építhető • oldalirányú túlfolyóval 	síma	DR48/48.H	16 790
			szövet- mintás	DR48/48TS.H	20 990
		<p>Egymedencés mosogató 40x50 cm</p> <ul style="list-style-type: none"> • szifon NSP45 • munkapultba építhető • oldalirányú túlfolyóval 	síma	DR40/50.H	11 190
			szövet- mintás	DR40/50TS.H	16 090

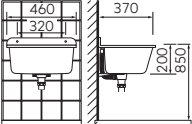
		Leírás	Szín	Cikkszám	Ft
		<p>Falikút 37/46</p> <ul style="list-style-type: none"> • szifon • túlfolyóval • rögzítősztet a csomagban • falra szerelhető vagy munkapultba építhető • anyaga: erős műanyag 	fehér	DRK37/46W	25 090
		<p>Falikút 37/46</p> <ul style="list-style-type: none"> • szifon • túlfolyóval • rögzítősztet a csomagban • falra szerelhető vagy munkapultba építhető • anyaga: erős műanyag 	szürke	DRK37/46G	28 290





- Z201** Nyomógombos, önelzáró mosdócsaptelep átfolyás- és hőfokszabályozóval
- Z211** Önelzáró piszoár öblítőszelvény szabályozható átfolyásidőzítővel
- AC29** Fali folyékonyszappan adagoló

Speciális szerelvények

A speciális csaptelepeket és zuhanyrendszereket közintézmények és speciális igényű emberek részére terveztük. Az ajánlat olyan csaptelepeket, zuhanyrendszereket és kiegészítőket tartalmaz, amelyek megfelelnek a legmagasabb higiéniai előírásoknak, biztonságosak és kényelmesen használhatók, valamint tartósak és a különféle károkkal szemben ellenállóak. Az innovatív alkatrészekkel ellátott csaptelepek és zuhanyrendszerek a legjobb megtakarítást teszik lehetővé a fűtéshez felhasznált víz- és energia használatban.

ANTIMIKROBIÁLIS — MEDICO



**PADWA MEDICO
ANTISEPTIC**
190



**TIGA MEDICO
VERDELINE**
190



**ALGEO SQUARE
MEDICO**
191



FIESTA MEDICO
191



ALGEO MEDICO
191

LEED/BREEAM



LEED/BREEAM ZUHANYOK

203

MEDICO



PADWA MEDICO

193



VASTO MEDICO

193

**ÉRINTÉSMENTES
CSAPTELEPEK**



**ÉRINTÉSMENTES
CSAPTELEPEK,
SZAPPANADAGLÓK**









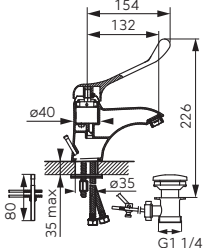

195

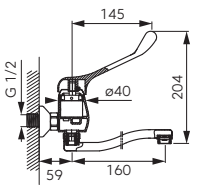

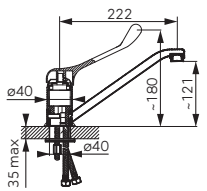

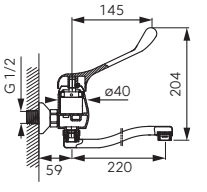

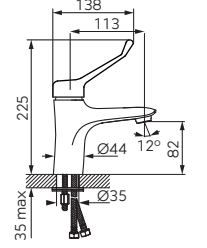

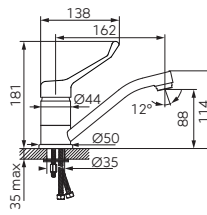

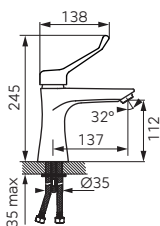
**NYOMÓGOMBOS, ÖNELZÁRÓS
CSAPTELEPEK ÉS SZELEPEK**

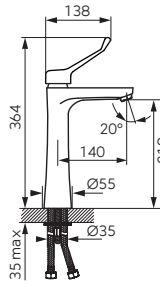

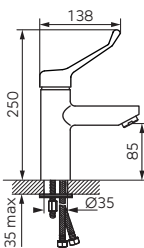

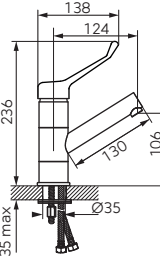

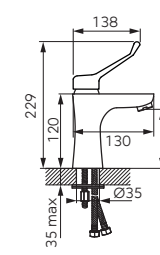

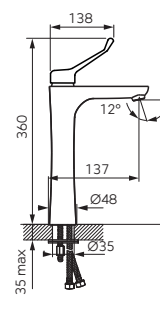

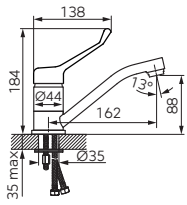

**ÖNELZÁRÓ
CSAPTELEPEK**

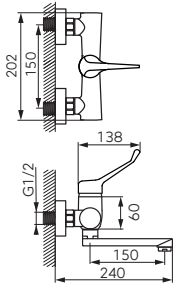

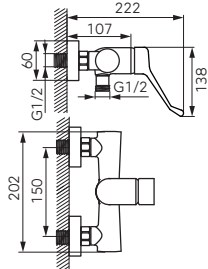

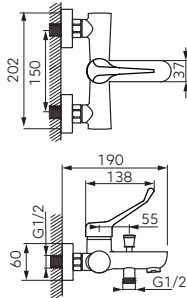

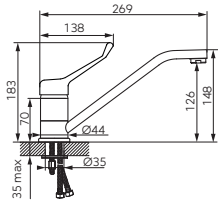

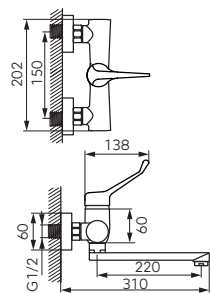

201

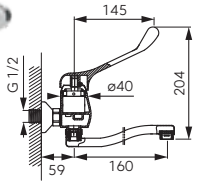
	Leírás	Szín	Cikkszám	Ft
 	<p>Padwa Medico Antimikrobiális orvosi mosdócsaptelep</p> <ul style="list-style-type: none"> • orvosi kezelőkar • kerámia szabályozó betét • automata fém leeresztő G5/4 • perlátor M24x1 • fix kifolyócső • flexibilis bekötőcső G3/8 - M10x1 	króm / fehér	BTPM2A	25 090
 	<p>Padwa Medico Antimikrobiális fali orvosi mosdócsaptelep</p> <ul style="list-style-type: none"> • orvosi kezelőkar • kerámia szabályozó betét • perlátor M24x1 • elforgatható kifolyócső hossza: 16 cm • Z-idom G1/2, kiállások közti távolság 150 ± 20 mm 	króm / fehér	BTPM3A	31 390
 	<p>Padwa Medico Antimikrobiális konyhai orvosi csaptelep</p> <ul style="list-style-type: none"> • orvosi kezelőkar • kerámia szabályozó betét • perlátor M24x1 • elforgatható kifolyócső • flexibilis bekötőcső G3/8 - M10x1 	króm / fehér	BTPM4A	25 090
 	<p>Padwa Medico Antimikrobiális fali orvosi mosogató csaptelep</p> <ul style="list-style-type: none"> • orvosi kezelőkar • kerámia szabályozó betét • perlátor M24x1 • elforgatható kifolyócső hossza: 22 cm • Z-idom G1/2, kiállások közti távolság 150 ± 20 mm 	króm / fehér	BTPM5A	31 390
 	<p>Tiga Medico Verdeline orvosi mosdócsaptelep</p> <ul style="list-style-type: none"> • orvosi kezelőkar • kerámia szabályozó betét • G5/4 click-clack leeresztő • Ferro AirMix perlátor M24x1 • Ferro Easy Clean System - a vízkőlerakódás könnyű eltávolításához • flexibilis bekötőcső G3/8 - M10x1 	króm	BTGM2VL ÚJDONSÁGOK	21 990
 	<p>Tiga Medico Verdeline orvosi mosdócsaptelep elforgatható kifolyócsővel</p> <ul style="list-style-type: none"> • orvosi kezelőkar • kerámia szabályozó betét • Ferro AirMix perlátor M24x1 • Ferro Easy Clean System - a vízkőlerakódás könnyű eltávolításához • elforgatható kifolyócső • flexibilis bekötőcső G3/8 - M10x1 	króm	BTGM2AVL ÚJDONSÁGOK	14 690

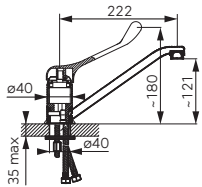

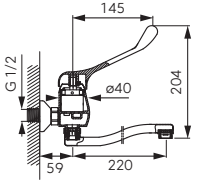

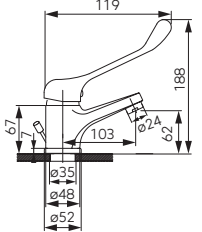
		Leírás	Szín	Cikkszám	Ft
		 Algeo Square Medico orvosi mosdócsaptelep <ul style="list-style-type: none"> • orvosi kezelőkar • kerámia szabályozó betét • G5/4 click-clack leeresztő • perlátor M24x1 • flexibilis bekötőcső G3/8 - M10x1 	króm	BAQM2 ÚJDONSÁGOK	18 890
		Algeo Square Medico magasított orvosi mosdócsaptelep <ul style="list-style-type: none"> • orvosi kezelőkar • kerámia szabályozó betét • perlátor M24x1 • flexibilis bekötőcső G3/8 - M10x1 	króm	BAQM2L ÚJDONSÁGOK	32 490
		 Fiesta Medico orvosi mosdócsaptelep <ul style="list-style-type: none"> • orvosi kezelőkar • kerámia szabályozó betét • G5/4 click-clack leeresztő • perlátor M24x1 • flexibilis bekötőcső G3/8 - M10x1 	króm	BFIM2 ÚJDONSÁGOK	23 090
		 Fiesta Medico orvosi mosdócsaptelep elforgatható kifolyócsővel <ul style="list-style-type: none"> • orvosi kezelőkar • kerámia szabályozó betét • perlátor M18x1 • elforgatható kifolyócső • flexibilis bekötőcső G3/8 - M10x1 	króm	BFIM2A ÚJDONSÁGOK	25 190
		Algeo Medico orvosi mosdócsaptelep <ul style="list-style-type: none"> • orvosi kezelőkar • kerámia szabályozó betét • automata leeresztő szett G5/4 • perlátor M24x1 • flexibilis bekötőcső G3/8 - M10x1 	króm	BAGM2 ÚJDONSÁGOK	15 690
		Algeo Medico magasított orvosi mosdócsaptelep <ul style="list-style-type: none"> • orvosi kezelőkar • kerámia szabályozó betét • perlátor M24x1 • flexibilis bekötőcső G3/8 - M10x1 	króm	BAGM2L ÚJDONSÁGOK	31 490

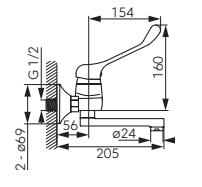

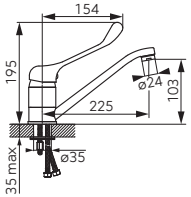

Ft - Az árak bruttó fogyasztói árak, 27% ÁFA-t tartalmaznak
Az árlista 2021. június 15-től visszavonásig érvényes.

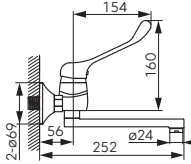



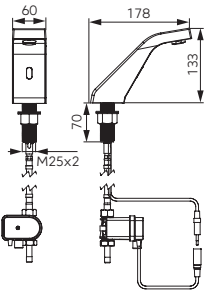

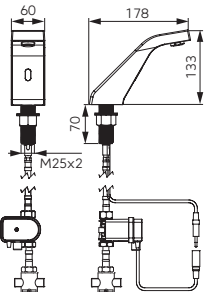
	Leírás	Szín	Cikkszám	Ft
 	<p>Algeo Medico orvosi mosdócsaptelep elforgatható kifolyócsóval</p> <ul style="list-style-type: none"> • orvosi kezelőkar • kerámia szabályozó betét • perlátor M24x1 • elforgatható kifolyócső • flexibilis bekötőcső G3/8 - M10x1 	króm	BAGM2AA ÚJDONSÁGOK	14 290
 	<p>Algeo Medico fali orvosi mosdócsaptelep</p> <ul style="list-style-type: none"> • orvosi kezelőkar • kerámia szabályozó betét • perlátor M24x1 • elforgatható kifolyócső hossza: 150 mm • Z-idom G1/2, kiállások közti távolság 150 ± 20 mm 	króm	BAGM3 ÚJDONSÁGOK	19 490
 	<p>Algeo Medico orvosi zuhanycsaptelep</p> <ul style="list-style-type: none"> • orvosi kezelőkar • kerámia szabályozó betét • Z-idom G1/2, kiállások közti távolság 150 ± 20 mm • zuhanycsatlakozás G1/2 • zuhanyszett nélkül 	króm	BAGM7 ÚJDONSÁGOK	16 390
 	<p>Algeo Medico orvosi kádcsaptelep</p> <ul style="list-style-type: none"> • orvosi kezelőkar • kerámia szabályozó betét • perlátor M24x1 • Z-idom G1/2, kiállások közti távolság 150 ± 20 mm • zuhanyszett nélkül 	króm	BAGM1 ÚJDONSÁGOK	24 090
 	<p>Algeo Medico orvosi konyhai csaptelep</p> <ul style="list-style-type: none"> • orvosi kezelőkar • kerámia szabályozó betét • perlátor M24x1 • elforgatható kifolyócső • flexibilis bekötőcső G3/8 - M10x1 	króm	BAGM4A ÚJDONSÁGOK	15 350
 	<p>Algeo Medico fali orvosi mosogató csaptelep</p> <ul style="list-style-type: none"> • orvosi kezelőkar • kerámia szabályozó betét • perlátor M24x1 • elforgatható kifolyócső • Z-idom G1/2, kiállások közti távolság 150 ± 20 mm 	króm	BAGM5 ÚJDONSÁGOK	20 990

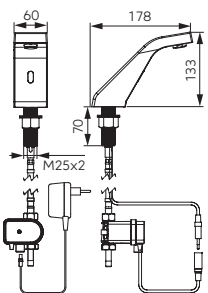

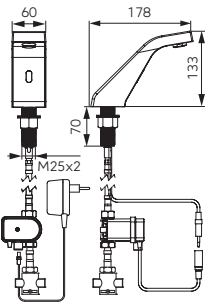

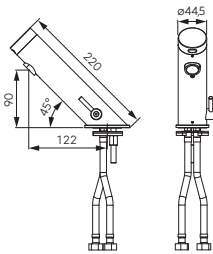

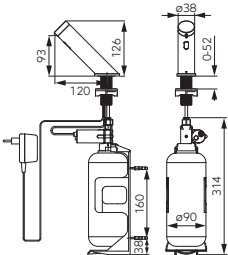
	Leírás	Szín	Cikkszám	Ft
 	<p>Padwa Medico orvosi mosdócsaptelep</p> <ul style="list-style-type: none"> • orvosi kezelőkar • kerámia szabályozó betét • automata fém leeresztő G5/4 • perlátor M24x1 • fix kifolyócső • flexibilis bekötőcső G3/8 - M10x1 	króm	BTPM2	24 090
 	<p>Padwa Medico fali orvosi mosdócsaptelep</p> <ul style="list-style-type: none"> • orvosi kezelőkar • kerámia szabályozó betét • perlátor M24x1 • elforgatható kifolyócső hossza: 16 cm • Z-idom G1/2, kiállások közti távolság 150 ± 20 mm 	króm	BTPM3	30 390
 	<p>Padwa Medico orvosi mosogató csaptelep</p> <ul style="list-style-type: none"> • orvosi kezelőkar • kerámia szabályozó betét • perlátor M24x1 • elforgatható kifolyócső • flexibilis bekötőcső G3/8 - M10x1 	króm	BTPM4	23 990
 	<p>Padwa Medico fali orvosi mosogató csaptelep</p> <ul style="list-style-type: none"> • orvosi kezelőkar • kerámia szabályozó betét • perlátor M24x1 • elforgatható kifolyócső hossza: 22 cm • Z-idom G1/2, kiállások közti távolság 150 ± 20 mm 	króm	BTPM5	23 990
 	<p>Vasto Medico orvosi mosdócsaptelep</p> <ul style="list-style-type: none"> • kerámia szabályozó betét • automata fém leeresztő G5/4 • perlátor M24x1 • flexibilis bekötőcső G3/8 - M10x1 	króm	BVAM2	14 190
 	<p>Vasto Medico fali orvosi mosdócsaptelep</p> <ul style="list-style-type: none"> • kerámia szabályozó betét • perlátor M24x1 • elforgatható kifolyócső hossza: 15 cm • Z-idom G1/2, kiállások közti távolság 150 ± 20 mm 	króm	BVAM3	15 690



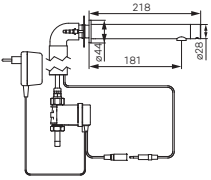

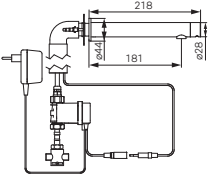
ORVOSI KAROS CSAPTELEPEK

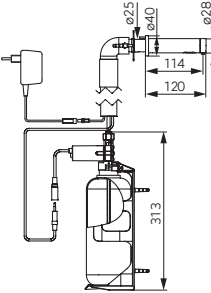
	Leírás	Szín	Cikkszám	Ft
 	 <p>Vasto Medico orvosi mosogató csaptelep</p> <ul style="list-style-type: none"> • kerámia szabályozó betét • perlátor M24x1 • elforgatható kifolyócső • flexibilis bekötőcső G3/8 - M10x1 	króm	BVAM4	14 990
 	 <p>Vasto Medico fali orvosi mosogató csaptelep</p> <ul style="list-style-type: none"> • kerámia szabályozó betét • perlátor M24x1 • elforgatható kifolyócső • Z-idom G1/2, kiállások közti távolság 150 ± 20 mm 	króm	BVAM5	14 990

	Leírás	Szín	Cikkszám	Ft
 	<p>Sirocco Sensor érintésmentes infrás mosdócsaptelep</p> <ul style="list-style-type: none"> • hideg vagy előkevert vízhez • tápegység: 9V elem • csatlakozás: 1 x 1/2" GZ (MT?) • max. üzemi nyomás: 0,5 - 8,0 bar • vízfolyás: 5 l/perc (3 bar dinamikus nyomáson) • perlátor M24x1, állítható vízszugárral • szenzor érzékelési tartománya gyárilag: 18 cm • szenzor érzékelési tartománya beállíthatósága: 8 - 30 cm között • hosszú vízfolyás elleni védelem: 90 mp • max. vízhőmérséklet: 70°C • ajánlott keverők: MM10 (mechanikai keverő 3/8"), vagy MT15B (termosztát keverő 1/2") • beállítható: RC01 távirányítóval 	króm	BBB101	106 590
 	<p>Sirocco Sensor Pre-Mixed infrás mosdócsaptelep</p> <ul style="list-style-type: none"> • érintésmentes • tápegység: 9V elem • csatlakozás: 2 x 3/8" GZ • keverő: külső, mechanikus, rugalmas bekötőcső mellékelve (3/8" x 1/2") • max. üzemi nyomás: 0,5 - 8,0 bar • vízfolyás: 5 l/perc (3 bar dinamikus nyomáson) • perlátor: M24x1, állítható vízszugárral • szenzor érzékelési tartománya gyárilag: 18 cm • szenzor érzékelési tartománya beállítható: 0 - 30 cm között • hosszú vízfolyás elleni védelem: 90 mp • max. vízhőmérséklet: 70°C • beállítható: RC01 távirányítóval 	króm	BBB101M	107 690
 	<p>Sirocco Sensor Power-Safe infrás mosdócsaptelep</p> <ul style="list-style-type: none"> • érintésmentes • hideg vagy előkevert vízhez • tápegység: 230V transzformátor / 9V elem (az elem tartalék áramforrásként szolgál) • csatlakozás: 1 x 1/2" GZ • max. üzemi nyomás: 0,5 - 8,0 bar • átfolyás: 5 l/perc (3 bar dinamikus nyomáson) • perlátor: M24x1, állítható vízszugárral • szenzor érzékelési tartománya gyárilag: 18 cm • szenzor érzékelési tartománya beállítható: 8 - 30 cm között • hosszú vízfolyás elleni védelem: 90 mp • max. vízhőmérséklet: 70°C • ajánlott keverők: MM10 (mechanikai keverő 3/8"), vagy MT15B (termosztát keverő 1/2") • beállítható: RC01 távirányítóval 	króm	BBB101S	107 690

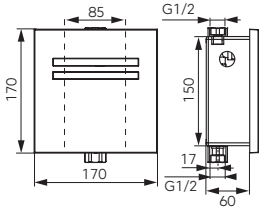
	Leírás	Szín	Cikkszám	Ft
  	<p>Sirocco Sensor Power-Safe Pre-Mixed</p> <ul style="list-style-type: none"> • érintésmentes infrás mosdócsaptelep • tápegység: 230V transzformátor / 9V elem (az elem tartalék áramforrásként szolgál) • csatlakozás: 2 x 3/8" GZ • keverő: külső, mechanikus, rugalmas bekötőcső mellékelve (3/8" x 1/2") • max. üzemi nyomás: 0,5 - 8,0 bar • vízfolyás: 5 l/perc (3 bar dinamikus nyomáson) • perlátor: M24x1, állítható vízsugárral • szenzor érzékelési tartománya gyárilag: 18 cm • szenzor érzékelési tartománya beállítható: 8 - 30 cm között • hosszú vízfolyás elleni védelem: 90 mp • max. vízhőmérséklet: 70°C • beállítható: RC01 távirányítóval 	króm	BBB101SM	119 590
  	<p>Mistral Sensor érintésmentes infrás mosdócsaptelep</p> <ul style="list-style-type: none"> • tápegység: 9V elem • csatlakozás: 2 x 3/8" GZ, hossza 45 cm • max. üzemi nyomás: 0,5 - 8,0 bar • vízfolyás: 5 l/perc (dinamikus 3 bar nyomáson) • perlátor: M24x1, állítható vízsugárral • szenzor érzékelési tartománya gyárilag: 18 cm • szenzor érzékelési tartománya beállítható: 5 - 16 cm között • hosszú vízfolyás elleni védelem: 90 mp • max. vízhőmérséklet: 70 °C • beállítható: RC01 távirányítóval 	króm	BBB111	134 990
  	<p>Mistral Sensor érintésmentes infrás folyékonyszappan adagoló</p> <ul style="list-style-type: none"> • tápegység: 230 V / 12V elem • szappantartály kapacitása: 1 liter • adagolt mennyiség: 1,4 cm³ / ciklus (módosítható) • szappan megengedett viszkozitása: 100 - 3800 cPs • szenzor érzékelési tartománya beállítható: 3 - 10 cm között • beállítható: RC02 távirányítóval (vagy RC01-gyel az érzékelőtartomány) 	króm	BBB112	101 090

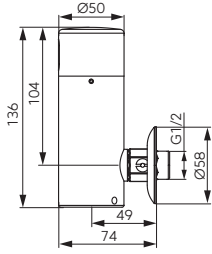
	Leírás	Szín	Cikkszám	Ft
  	<p>Bora Sensor Power-Safe érintésmentes infrás fali mosdócsaptelep</p> <ul style="list-style-type: none"> • hideg vagy előkevert vízhez • tápegység: 230V transzformátor / 9V elem (az elem tartalék áramforrásként szolgál) • csatlakozás: 1 x 1/2" GZ • max. üzemi nyomás: 0,5 - 8,0 bar • vízátfolyás: 5 l/perc (3 bar dinamikus nyomáson) • perlátor M18x1 • szenzor érzékelési tartománya beállítható: 4 - 17 cm között • hosszú vízfolyás elleni védelem: 90 mp • max. vízhőmérséklet: 70°C • ajánlott keverők: MM10 (mechanikai keverő 3/8"), vagy MT15B (termosztát keverő 1/2") • beállítható: RC01 távirányítóval 	króm	BBB121S	158 090
  	<p>Bora Sensor Power-Safe Pre-Mixed érintésmentes infrás fali mosdócsaptelep</p> <ul style="list-style-type: none"> • tápegység: 230V transzformátor / 9V elem (az elem tartalék áramforrásként szolgál) • csatlakozás: 2 x 3/8" GZ • keverő: külső, mechanikus, rugalmas bekötőcső mellékelve (3/8"x1/2") • max. üzemi nyomás: 0,5 - 8,0 bar • vízátfolyás: 5 l/perc (3 bar dinamikus nyomáson) • perlátor M18x1 • szenzor érzékelési tartománya beállítható: 4 - 17 cm között • hosszú vízfolyás elleni védelem: 90 mp • max. vízhőmérséklet: 70°C • beállítható: RC01 távirányítóval 	króm	BBB121SM	157 390
  	<p>Bora Sensor érintésmentes infrás folyékonyszappan adagoló</p> <ul style="list-style-type: none"> • tápegység: 230 V / 12V elem • szappantartály kapacitása: 1 liter • adagolt mennyiség: 1,4 cm³ / ciklus (módosítható) • szappan megengedett viszkozitása: 100 - 3800 cPs • szenzor érzékelési tartománya beállítható: 3 - 8 cm között • beállítható: RC02 távirányítóval (vagy RC01-gyel az érzékelőtartomány) 	króm	BBB122	104 890

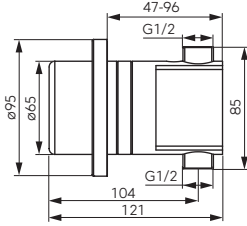
	Leírás	Szín	Cikkszám	Ft
 	<p>Zephyr Sensor érintésmentes infrás falsík alá süllyesztett pizsoár öblítőszelep</p> <ul style="list-style-type: none"> • tápegység: 9V elem • csatlakozás: 2 x 1/2"GW (bemenet és kimenet) • max. üzemi nyomás: 0,5 - 8,0 bar • automatikus öblítés: 1 x 24 óránként • szenzor érzékelési tartománya gyárilag: 60 cm • gyárilag beállított öblítési idő: 6 mp • gyárilag beállított vízöblítés: kb. 1,0l / ciklus (1 bar dinamikus nyomáson) • öblítés ideje beállítható: 3 - 20 mp között • beállítható: RC01 távirányítóval 	szatén	BBB201	136 390
 	<p>Zephyr Sensor érintésmentes infrás pizsoár öblítőszelep</p> <ul style="list-style-type: none"> • tápegység: 9V elem • csatlakozás: 1 x 1/2"GZ • max. üzemi nyomás: 1,0 - 8,0 bar • automatikus öblítés: 1 x 24 óránként • szenzor érzékelési tartománya gyárilag: 60 cm • szenzor érzékelési tartománya beállítható: 8 - 30 cm között • gyárilag beállított öblítési idő: 6 mp • gyárilag beállított vízöblítés: kb. 1,0l / ciklus (1 bar dinamikus nyomáson) • öblítés ideje beállítható: 3-20 mp között • beállítható: RC01 távirányítóval 	króm	BBB211	146 890
 	<p>Kona Sensor falsík alá építhető zuhany szelep</p> <ul style="list-style-type: none"> • tápegység: 9V elem • csatlakozás: 2 x 1/2"GZ • max. üzemi nyomás: 0,5 - 8,0 bar • gyárilag beállított vízfolyás: 120 mp • vízfolyási idő beállítható: 5 - 2600 mp között • max. vízhőmérséklet: 70°C 	króm	BBB301	171 090



Leírás	Szín	Cikkszám	Ft
<p>Távírányító érintésmentes csaptelepekhez, szelepekhez</p> <p>Beállítható:</p> <ul style="list-style-type: none"> • érzékelési tartomány • késleltetett indítás (piszoár szelepek) • kikadbolási késleltetés • időzített kikadbolás: védelem a folyamatos vízfolyás ellen • kikadbolás időzítés • öblítési idő (piszoár szelepek) • automatikus öblítő-tisztító funkció • ideiglenes leállítás • gyári beállítások visszaállítása 	fehér	RC01	32 990



<p>Szappanadagoló távírányító</p> <ul style="list-style-type: none"> • szappan mennyiségének beállítása • gyári beállítások visszaállítása • ideiglenes leállítás • utántöltés 	fehér	RC02	17 690
---	-------	-------------	--------

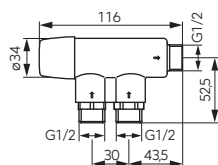



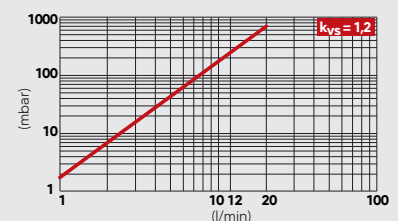

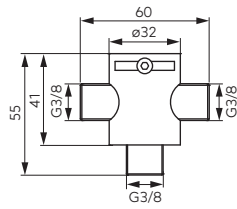

<p>Termosztikus keverőszelep 1/2" érintésmentes csaptelepekhez, szelepekhez</p> <ul style="list-style-type: none"> • max. víz hőmérséklet: 90 °C • max. üzemi nyomás: 0,5 - 10,0 bar • csatlakozás: 3 x 1/2" GZ • beállítható hőmérséklet-tartomány: 30-70 °C • 2 db bemeneti szelep • max. vízfolyás 1,5 bar nyomáson: 25 l/perc • kvs: 1,2 m³/h • kevert víz hőstabilitása: 3K, melegvíz hőstabilitása 15K • forrázás elleni védelem: hideg víz hiányában blokkolja a meleg víz átfolyást • további védelem: a test vízkőképződés elleni anyaggal van kezelve 	MT15B	47 190
---	--------------	--------

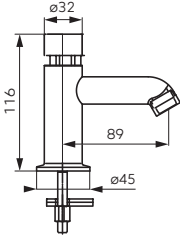

ELEKTRONIKUS CSAPTELEP KIEGÉSZÍTŐK

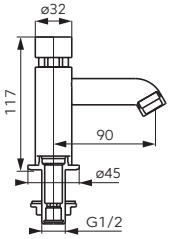

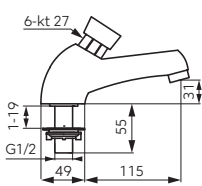
Leírás	Szín	Cikkszám	Ft
<p>Mechanikus keverőszelep 3/8" érintésmentes csaptelepekhez, szelepekhez</p> <ul style="list-style-type: none"> • max. vízhőmérséklet: 90 °C • max. üzemi nyomás: 0,5 - 8,0 bar • csatlakozás: 3 x 3/8" GZ • keverési beállítás: kézi beállítás, véletlen elállítás elleni védelem • 2 db bemeneti szelep • tömítés: 2db szűrővel (a bemeneten) 		MM10	8 850

	Leírás	Szín	Cikkszám	Ft
 	 <p>Presstige II nyomógombos, önelzáró mosdócsaptelep átfolyás- és hőfokszabályozóval</p> <ul style="list-style-type: none"> vízkiáramlási idő gyári beállítása: 15 mp (3 bar dinamikus nyomáson) vízkiáramlási idő állítható: 10 - 20 mp (3 bar dinamikus nyomáson) normál vízátfolyás: 7 l/perc (3 bar dinamikus nyomáson) max. vízhőmérséklet: 90 °C ajánlott vízhőmérséklet: <65 °C ajánlott üzemi nyomás: 0,1 - 0,5 MPa (1 - 5 bar) max. statikus nyomás: 1 MPa (10 bar) flexibilis bekötőcső: 3/8" GZ (2 db) 	króm	Z201R	11 850
 	 <p>Presstige nyomógombos, önelzáró mosdócsaptelep hideg vagy előkevert vízhez</p> <ul style="list-style-type: none"> vízkiáramlási idő gyári beállítása: 15 mp (3 bar dinamikus nyomáson) vízkiáramlási idő állítható: 10 - 20 mp (3 bar dinamikus nyomáson) normál vízátfolyás: 7 l/perc (3 bar dinamikus nyomáson) max. vízhőmérséklet: 90 °C ajánlott vízhőmérséklet: <65 °C ajánlott üzemi nyomás: 0,1 - 0,5 MPa (1 - 5 bar) max. statikus nyomás: 1 MPa (10 bar) csatlakozás: 1 x 1/2" GZ ajánlott keverők: MM10 (mechanikai keverő 3/8"), vagy MT15B (termosztát keverő 1/2") 	króm	Z201	11 850
 	 <p>Press önelzáró szelep</p> <ul style="list-style-type: none"> perlátor M24x1 csatlakozó G1/2 ajánlott dinamikus működési nyomás: (0.1 MPa ≤ P ≤ 0.5 MPa) 1 - 5 bar max. statikus nyomás: 1 MPa (10 bar) vízhőmérséklet / ajánlott hőmérséklet: ≤ 90 °C / ≤ 65 °C vízátfolyás 3 bar dinamikus nyomáson: 6 l/perc felett vízáramlás ideje 3 bar dinamikus nyomáson: 15 ± 5 mp 	króm	Z200	15 350

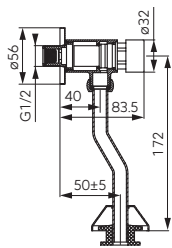

NYOMÓGOMBOS CSAPTELEPEK ÉS SZELEPEK



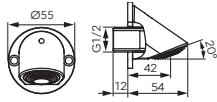



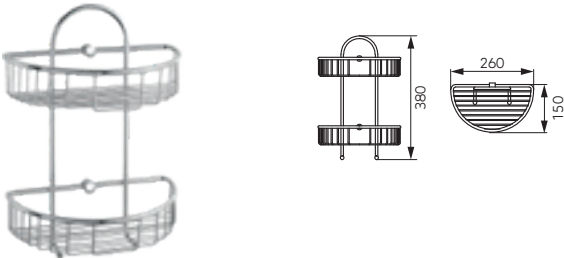
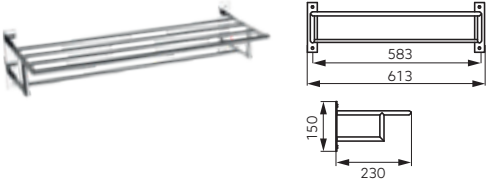
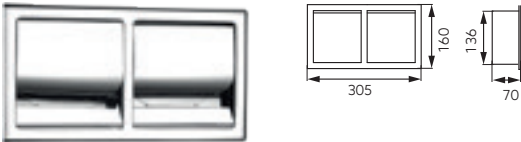

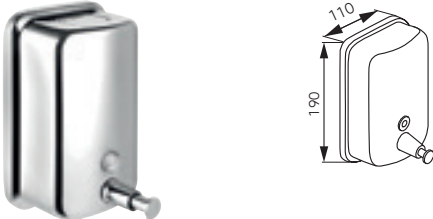



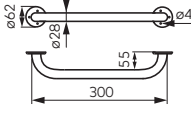

Leírás	Szín	Cikkszám	Ft
<p>Prestige önelzáró piszoár öblítőszep szabályozható átfolyásidőzítővel</p> <ul style="list-style-type: none"> • vízátfolyási idő gyári beállítása: kb. 8 mp (1 bar dinamikus nyomás esetén) • kifolyási idő szabályozható: 1 - 15 mp között (1 bar dinamikus nyomáson) • gyárilag beállított vízkifolyás: kb. 0,9 l/ciklus • a vízkifolyás állítható: 0,1 - 2,0 l /ciklus (1 bar dinamikus nyomáson) • megengedett víz hőmérséklet: max. 25 °C • ajánlott dinamikus nyomás: 1 - 4 bar • csatlakozás: 1 x 1/2" GZ 	króm	Z211	12 350

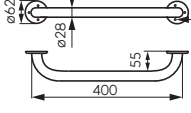

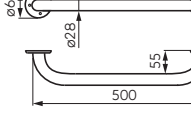

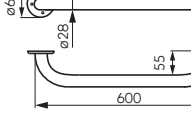

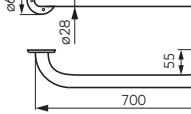

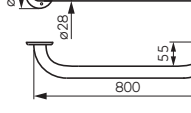

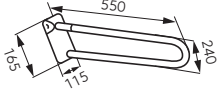

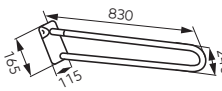
Leírás	Szín	Cikkszám	Ft
<p>Vandal Proof 1F 1 funkciós fejszuhany</p> <ul style="list-style-type: none"> • közintézményekbe • Vandálbiztos Rendszer: védelem az engedély nélküli szétszerelés, lebontás ellen • max. vízfolyás 3 bar dinamikus nyomás esetén: 8 l/perc • csatlakozás: G1/2 	króm		
max. vízfolyás			
zuhany		NPG04	24 090
3,00 bar (43 psi) → 8 l/min			

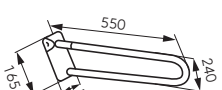
	Leírás	Szín	Cikkszám	Ft
	Dupla kozmetikai kosár	króm	AC22	-
	Dupla törölközőtartó polc	króm	AC23	22 290
	Dupla fedeles süllyesztett WC-papír tartó	króm	AC31	10 850
	Hajlított kapaszkodó fürdőkádhoz	króm	AC25	13 690
	Egyenes kapaszkodó fürdőkádhoz	króm	AC24	9 930
	Fali folyékonyszappan adagoló • tartály mérete: 900 ml	króm	AC29	8 710

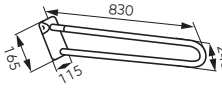

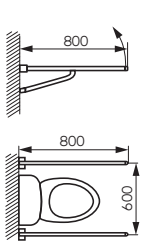

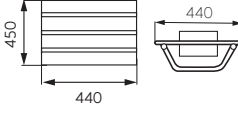



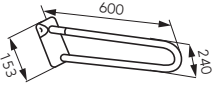

		Leírás	Szín	Cikkszám	Ft
		Fém, rácsos szappantartó	króm	AC01	7 850
		Rácsos sarokpolc • méretek: 17 cm x 17 cm x 22 cm • 25 év garancia	króm	6065.0	8 390
		Süllyesztett fedeles WC-papír tartó	króm	AC30	6 290
		Háromkaros akasztó	króm	AC35	-
		WC-papír tartó	króm	AC33	5 990
		Kihúzható ruhaszárító kötél	króm	AC27	4 190

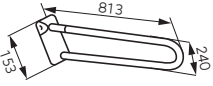
	Leírás	Szín	Cikkszám	Ft
 	Egyenes kapaszkodó rúd • hossza: 30 cm • rúd átmérője: 2,8 cm	fehér	R6630.11*	11 490
 	Egyenes kapaszkodó rúd • hossza: 40 cm • rúd átmérője: 2,8 cm	fehér	R6640.11*	11 550
 	Egyenes kapaszkodó rúd • hossza: 50 cm • rúd átmérője: 2,8 cm	fehér	R6650.11*	13 590
 	Egyenes kapaszkodó rúd • hossza: 60 cm • rúd átmérője: 2,8 cm	fehér	R6660.11*	14 190
 	Egyenes kapaszkodó rúd • hossza: 70 cm • rúd átmérője: 2,8 cm	fehér	R6670.11*	14 690
 	Egyenes kapaszkodó rúd • hossza: 80 cm • rúd átmérője: 2,8 cm	fehér	R6680.11*	15 250

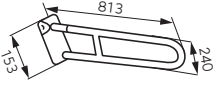
		Leírás	Szín	Cikkszám	Ft
		Fix dupla kapaszkodó • hossza: 55 cm	fehér	R6655.11*	21 550
		Fix dupla kapaszkodó • hossza: 83 cm	fehér	R6683.11*	27 290
		Felhajtható dupla kapaszkodó • hossza: 55 cm	fehér	R6650.11*	25 090
		Felhajtható dupla kapaszkodó • hossza: 83 cm	fehér	R6683.11*	31 550
		Felhajtható kapaszkodó • hossza: 80 cm	fehér	R6680.11*	29 290
		Felhajtható zuhanyülőke • max. terhelhetőség: 110 kg	fehér	R6699.11*	54 090

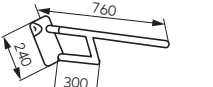
Ft - Az árak bruttó fogyasztói árak, 27% ÁFA-t tartalmaznak
Az árlista 2021. június 15-től visszavonásig érvényes.

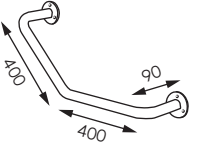
* Szállítási idő: kb. 3 hét

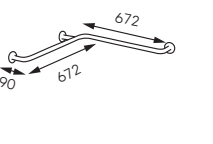
		Leírás	Szín	Cikkszám	Ft
		Fix dupla kapaszkodó • hossza: 60 cm • rúd átmérője: 3,2 cm	rozsdamentes acél	R6660.44*	30 350
		Fix dupla kapaszkodó • hossza: 81 cm • rúd átmérője: 3,2 cm	rozsdamentes acél	R6681.44*	41 890
		Felhajtható dupla kapaszkodó • hossza: 81 cm • rúd átmérője: 3,2 cm	rozsdamentes acél	R66813.44*	43 590
		Felhajtható kapaszkodó • hossza: 81 cm • rúd átmérője: 3,2 cm	rozsdamentes acél	R6676.44*	43 590
		Egyenes kapaszkodó rúd • rúd átmérője: 3,2 cm • max. terhelés: 110 kg	rozsdamentes acél	R66404.44*	27 150
		Kapaszkodó • rúd átmérője: 3,2 cm	rozsdamentes acél	R6690.44*	33 490

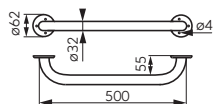

Leírás

Egyenes kapaszkodó rúd

- hossza: 50 cm
- rúd átmérője: 3,2 cm

Szín

rozsdamentes
acél

Cikkszám

R6650.44*

Ft

22 690



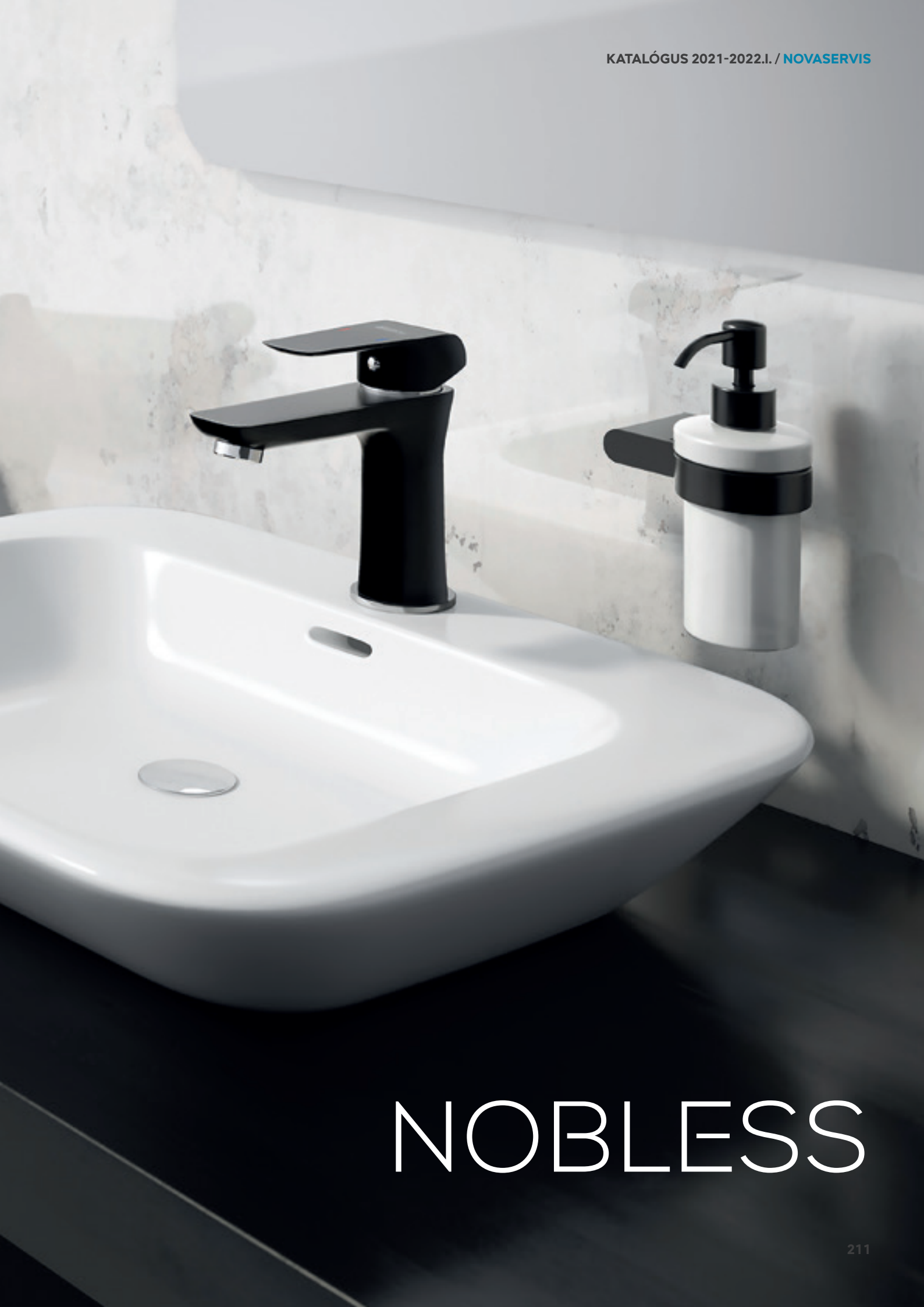

NOBLESS



Fürdőszobai csaptelepek

A Ferro fürdőszobai termékek széles választéka komplett fürdőszobai felszerelést tesz lehetővé. A javasolt megoldások között megtalálhatók a mosdókagylók funkcionális kiegészítői, fürdőkádak, zuhany- és bidé csaptelepek, valamint modern zuhanyzettek. A csaptelepeket és zuhanyzetteket vonzó külső jellemzi, összhangban a legújabb tervezési trendekkel. Könnyedén illesztheti a termékeket az Ön stílusához a klasszikustól a nagyon modern belső terekig; tökéletesen illeszkednek a különféle stílusú enteriőrökbe.

KRÓM

FEHÉR-KRÓM

FEKETE-KRÓM



NOBLESS SHARP

214



NOBLESS TINA

216











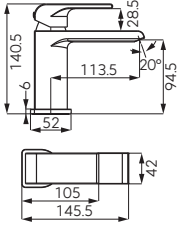

**NOBLESS TINA
WHITE/CHROME**

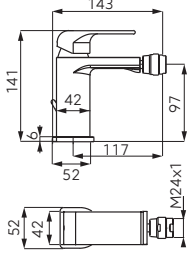

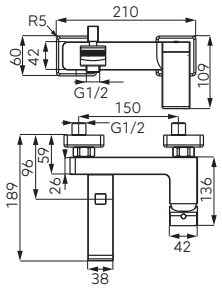

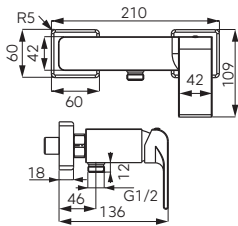

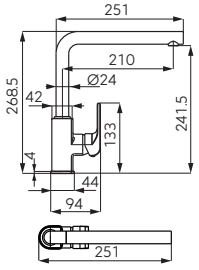
219

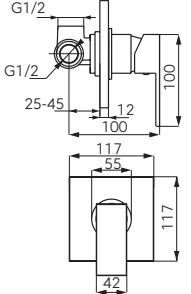

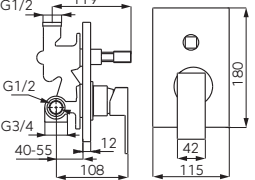

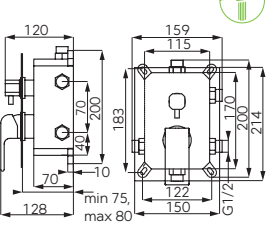

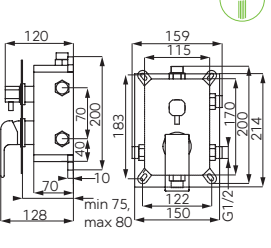



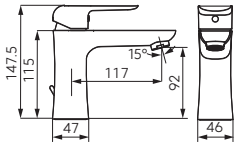

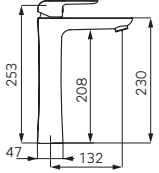
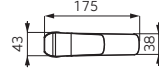

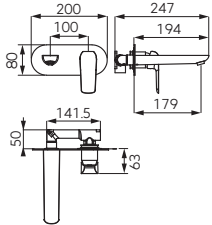
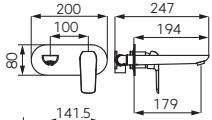

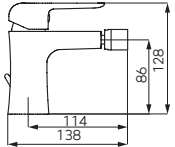
**NOBLESS TINA
BLACK/CHROME**

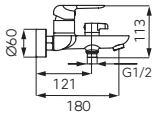
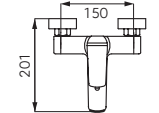
222

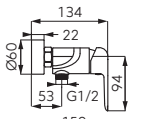
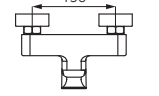
		Leírás	Szín	Cikkszám	Ft
		 <p>Mosdócsaptelep</p>			
			-	króm	37001/1,0
		5/4" leeresztő szettel	króm	37001,0	25 750
		<p>Bidécsaptelep</p> <ul style="list-style-type: none"> • 5/4" leeresztő szettel 	króm	37011,0	31 450
		<p>Kádcsaptelep</p> <ul style="list-style-type: none"> • kiállások közti távolság: 150 mm • zuhanyszett nélkül 	króm	37020/1,0	35 590
		<p>Fali zuhanycsaptelep</p> <ul style="list-style-type: none"> • kiállások közti távolság: 150 mm • zuhanyszett nélkül 	króm	37061/1,0	27 850
		<p>Konyhai csaptelep</p> <ul style="list-style-type: none"> • kifolyócső hossza: 250 mm 	króm	37713,0	31 450
		<p>Falák alá építhető 1 funkció zuhanycsaptelep</p> <ul style="list-style-type: none"> • tartalmazza a falba építhető és a látható egységet is 	króm	37050,0	24 050

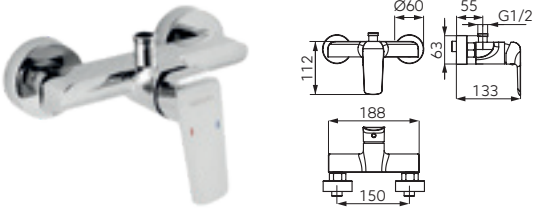
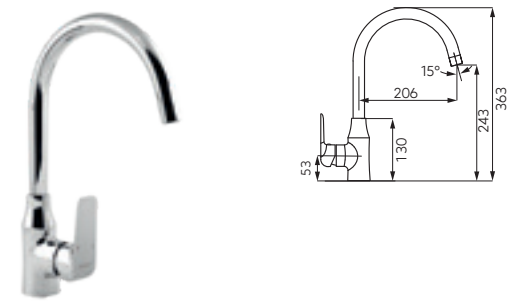
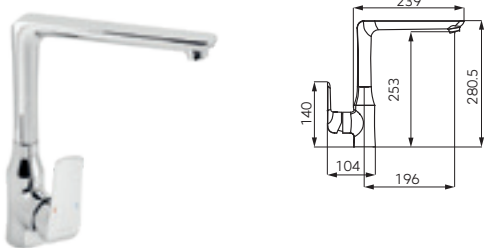
	Leírás	Szín	Cikkszám	Ft
 	Falsík alá építhető 2 funkciós zuhanycsaptelep <ul style="list-style-type: none"> tartalmazza a falba építhető és a látható egységet is 2 funkciós szabályozó 	króm	37050R,0	31 390
  	Falsík alá építhető 2 funkciós zuhanycsaptelep beépítő dobozzal (2 utas) <ul style="list-style-type: none"> kerámia zuhanyváltó a csaptelep teljesen érkezik: magában foglalja a beépítő dobozt, az előlapot, a nyitókart és a zuhanyváltót kizárólag ezzel a típusú előlappal rendelhető 	króm	BOX37051R,0	43 990
  	Falsík alá építhető 3 funkciós zuhanycsaptelep beépítő dobozzal (3 utas) <ul style="list-style-type: none"> kerámia zuhanyváltó a csaptelep teljesen érkezik: magában foglalja a beépítő dobozt, az előlapot, a nyitókart és a zuhanyváltót kizárólag ezzel a típusú előlappal rendelhető 	króm	BOX37051RX,0	46 090

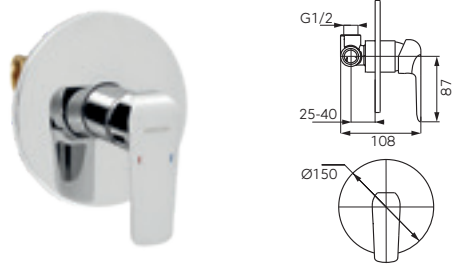
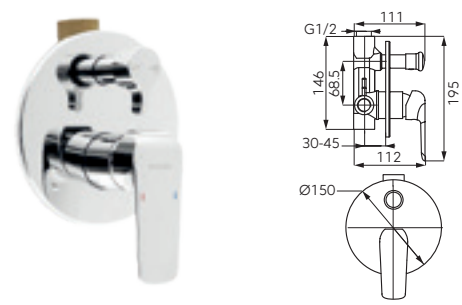
		Leírás	Szín	Cikkszám	Ft
		Mosdócsaptelep			
		-	króm	38001/1,0	26 750
	5/4" leeresztő szettel	króm	38001,0	27 850	
		click-clack	króm	38003,0	30 450
	 	Mosdócsaptelep			
		-	króm	38501/1,0	40 850
	click-clack	króm	38503,0	45 050	
	 	Falsík alá építhető mosdócsaptelep	króm	38200,0	45 050
		<ul style="list-style-type: none"> • magában foglalja a beépítő dobozt • kifolyócső hossza: 193 mm • állítható perlátor 			
		Bidécsaptelep	króm	38011,0	28 250
		• click-clack leeresztővel			
	 	 Fali kádcsaptelep	króm	38020/1,0	39 790
		<ul style="list-style-type: none"> • kerámia zuhanyváltó • kiállások közti távolság: 150 mm • zuhanysettél nélkül 			
	 	Zuhanycsaptelep	króm	38061/1,0	29 290
		<ul style="list-style-type: none"> • kiállások közti távolság: 150 mm • zuhanysettél nélkül 			

	Leírás	Szín	Cikkszám	Ft
	Zuhanycsaptelep <ul style="list-style-type: none"> • kiállások közti távolság: 150 mm • felső zuhanycsatlakozóval • zuhanyzettet nélkül 	króm	38062/1,0	30 450
	Konyhai csaptelep <ul style="list-style-type: none"> • kifolyócső hossza: 220 mm 	króm	38713,0	33 490
	Magasított konyhai csaptelep <ul style="list-style-type: none"> • kifolyócső hossza: 220 mm • csaptelep magassága: 280,5 mm 	króm	38714,0	43 990
	 Konyhai csaptelep kihúzható zuhanyfejvel <ul style="list-style-type: none"> • kifolyócső hossza: 220 mm 	króm	38481,0	50 290
	Falsík alá építhető zuhanycsaptelep <ul style="list-style-type: none"> • tartalmazza a falba építhető és a látható egységet is 	króm	38050,0	24 690
	 Falsík alá építhető 2 funkciós zuhanycsaptelep <ul style="list-style-type: none"> • tartalmazza a falba építhető és a látható egységet is • 2 funkciós szabályozó • kerámia zuhanyváltó 	króm	38050R,0	34 550

	Leírás	Szín	Cikkszám	Ft
	Falsík alá építhető 2 funkciós zuhanycsaptelep beépítő dobozzal (2 utas) <ul style="list-style-type: none"> kerámia zuhanyváltó a csaptelep teljesen érkezik: magában foglalja a beépítő dobozt, az előlapot, a nyitókart és a zuhanyváltót kizárólag ezzel a típusú előlappal rendelhető 	króm	BOX38051R,0	43 590
	Falsík alá építhető 3 funkciós zuhanycsaptelep beépítő dobozzal (3 utas) <ul style="list-style-type: none"> kerámia zuhanyváltó a csaptelep teljesen érkezik: magában foglalja a beépítő dobozt, az előlapot, a nyitókart és a zuhanyváltót kizárólag ezzel a típusú előlappal rendelhető 	króm	BOX38051RX,0	45 990
	NOBLESS TINA zuhanyzett <ul style="list-style-type: none"> fejzuhany méretei: 300 x 200 mm zuhanykar hossza: 350 mm zuhanycső hossza: 150 cm automata zuhanyváltó a szett tartalma: BOX38051R,0, RAM350,0, RUP/203,4, H/7000,0, RU/893,0, D/LUXUS,0 	króm	SADA38051R,0	-
	Zuhanyzett felső csatlakozású zuhanycsapteleppel 38062/1,0 <ul style="list-style-type: none"> magasság: 1185 mm fejzuhany átmérője: Ø 250 mm zuhanycső hossza: 150 cm 	króm	SET041/38,0	64 990

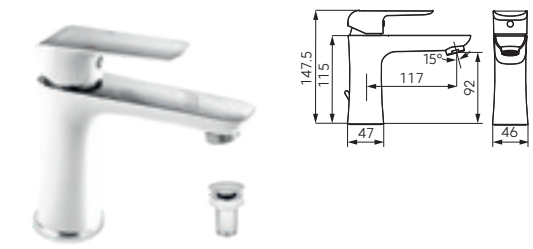
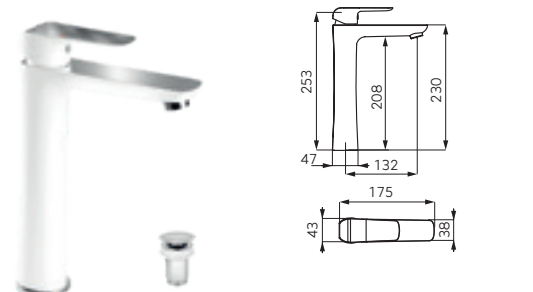
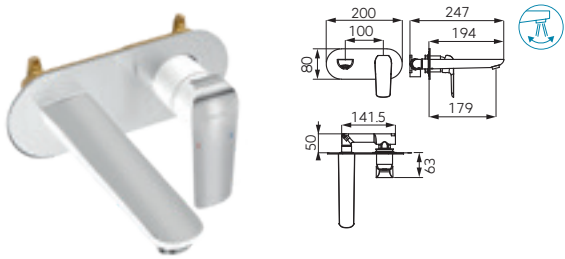
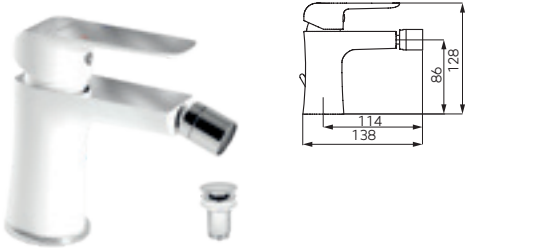
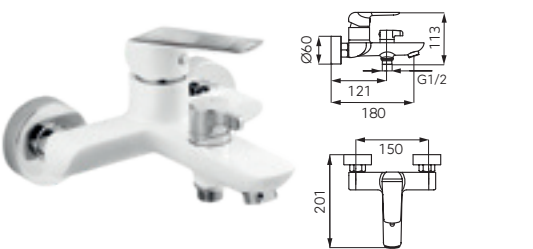
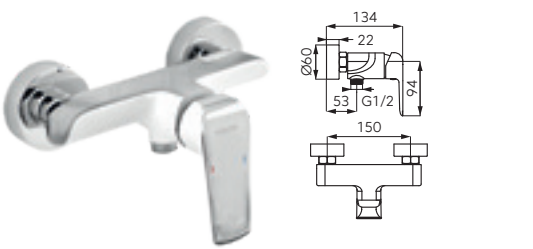
	Leírás	Szín	Cikkszám	Ft
	Mosdócsaptelep			
	-	fehér-króm	38001/1,1	30 350
	click-clack	fehér-króm	38003,1	34 550
	Mosdócsaptelep			
	• csaptelep magassága: 270 mm			
	-	fehér-króm	38501/1,1	47 450
	click-clack	fehér-króm	38503,1	52 390
	Falisk alá építhető mosdócsaptelep	fehér-króm	38200,1	49 890
	<ul style="list-style-type: none"> • tartalmazza a falba építhető és a látható egységet is • kifolyócső hossza: 193 mm • fix kifolyócső 			
	Bidécsaptelep	fehér-króm	38011,1	34 550
	• click-clack leeresztővel			
	Fali kádcsaptelep	fehér-króm	38020/1,1	49 250
	<ul style="list-style-type: none"> • kiállások közti távolság: 150 mm • zuhanyzett nélkül 			
	Zuhanycsaptelep	fehér-króm	38061/1,1	33 490
	<ul style="list-style-type: none"> • kiállások közti távolság: 150 mm • zuhanyzett nélkül 			

NOBLESS TINA WHITE/CHROME

	Leírás	Szín	Cikkszám	Ft
 	Zuhanycsaptelep <ul style="list-style-type: none"> • felső zuhanycsatlakozóval • kiállások közti távolság: 150 mm • zuhanyzett nélkül 	fehér-króm	38062/1,1	43 790
 	Falsík alá építhető zuhanycsaptelep <ul style="list-style-type: none"> • tartalmazza a falba építhető és a látható egységet is 	fehér-króm	38050,1	28 250
 	Falsík alá építhető csaptelep <ul style="list-style-type: none"> • kerámia zuhanyváltó • tartalmazza a falba építhető és a látható egységet is 	fehér-króm	38050R,1	40 450
 	Konyhai csaptelep <ul style="list-style-type: none"> • kifolyócső hossza: 220 mm • csaptelep magassága: 280,5 mm 	fehér-króm	38714,1	52 390
 	Nobless Tina white zuhanyzett <ul style="list-style-type: none"> • fejszuhany méretei: 250 x 250 mm • zuhanykar hossza: 350 mm • zuhanycső hossza: 150cm • automata zuhanyváltó • a szett tartalma: 38050R,1, RAM350,0, RUP/410,1, H/7000,0, RU/420,1, D/LUXUS,0 	fehér-króm	SADA38050R,1	-

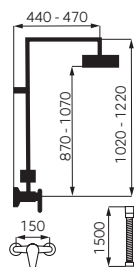

Leírás

Zuhanyzett felső csatlakozású zuhanycsapteleppel 38062/1,1

- fejuhany mérete: 250 x 250 mm
- zuhanycső hossza: 150 cm

Szín

fehér-króm

Cikkszám











SET070/38,1

Ft

104 890

		Leírás	Szín	Cikkszám	Ft
		Mosdócsaptelep			
		-	fekete-króm	38001/1,5	30 350
		Mosdócsaptelep	fekete-króm		
		click-clack	fekete-króm	38003,5	34 250
		Mosdócsaptelep			
		-	fekete-króm	38501/1,5	-
		click-clack	fekete-króm	38503,5	-
		Falsík alá építhető mosdócsaptelep	fekete-króm	38200,5	
		• tartalmazza a falba építhető és a látható egységet is			
		• kifolyócső hossza: 193 mm			
		• fix kifolyócső			
		Bidécsaptelep	fekete-króm	38011,5	34 250
		• click-clack leeresztővel			
		Fali kádcsaptelep	fekete-króm	38020/1,5	48 190
		• kerámia zuhanyváltó			
		• kiállások közti távolság: 150 mm			
		• zuhanyezett nélkül			
		Zuhanycsaptelep	fekete-króm	38061/1,5	33 490
		• kiállások közti távolság: 150 mm			
		• zuhanyezett nélkül			

	Leírás	Szín	Cikkszám	Ft
	Zuhanycsaptelep <ul style="list-style-type: none"> • kiállások közti távolság: 150 mm • felső zuhanycsatlakozóval • zuhanyzettel nélkül 	fekete-króm	38062/1,5	41 890
	Magasított konyhai csaptelep <ul style="list-style-type: none"> • kifolyócső hossza: 220 mm • csaptelep magassága: 280,5 mm 	fekete-króm	38714,5	50 950
	 Falsík alá építhető 2 funkciós zuhanycsaptelep beépítő dobozzal (2 utas) <ul style="list-style-type: none"> • kerámia zuhanyváltó • a csaptelep teljesen érkezik: magában foglalja a beépítő dobozt, az előlapot, a nyitókart és a zuhanyváltót • kizárólag ezzel a típusú előlappal rendelhető 	fekete-króm	BOX38051R,5	70 250
	 Falsík alá építhető 3 funkciós zuhanycsaptelep beépítő dobozzal (3 utas) <ul style="list-style-type: none"> • kerámia zuhanyváltó • a csaptelep teljesen érkezik: magában foglalja a beépítő dobozt, az előlapot, a nyitókart és a zuhanyváltót • kizárólag ezzel a típusú előlappal rendelhető 	fekete-króm	BOX38051RX,5	73 390
	    Nobless Tina black zuhanyzettel <ul style="list-style-type: none"> • fejszuhany átmérője: Ø 200 mm • zuhanykar hossza: 350 mm • zuhanycső hossza: 150cm • a szett tartalma: BOX38051R,5, RAM350,5, RUP/200,5, MINI869,5, D/STENAA1,5 	fekete-króm	SADA38051R,5	-

	Leírás	Szín	Cikkszám	Ft
	    <p>Zuhanyzett felső csatlakozású zuhanycsapteleppel 38062/1,5</p> <ul style="list-style-type: none"> • magasság: 1125 mm • fejuhany átmérője: Ø 200 mm • zuhanycsó hossza: 150 cm 	fekete-króm	SET042/38,5	70 250
	    <p>Zuhanyzett felső csatlakozású zuhanycsapteleppel 38062/1,5</p> <ul style="list-style-type: none"> • magasság: 1125 mm • fejuhany mérete: 200 x 200 mm • zuhanycsó hossza: 150 cm 	fekete-króm	SET043/38,5	-



NOBLESS zuhanyok

A modern zuhanyzó a kényelmes fürdés mellett a fürdőszoba belső terét is díszítheti. Épp ezért népszerűek a Ferro funkcionális zuhanyoztatók, melyek víztakarékos alkatrészekkel, termosztatikus csaptelepekkel vannak felszerelve. Mindezen túl a falsík alá építhető szerelvények is szélesítik a termékínálatot csapteleppel és esőztető funkcióval ellátva. Az elegáns esőztetővel ellátott szögletes vagy kerek formájú fejszuhanyok, fényes króm bevonatú szettek remekül mutatnak a modern zuhanykabinokban.

ZUHANYSZETTEK









ZUHANYSZETT
FEJZUHANNYAL,
KÉZIZUHANNYAL
ÉS CSAPTELEPPEL



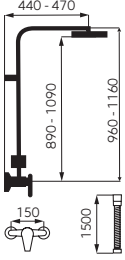

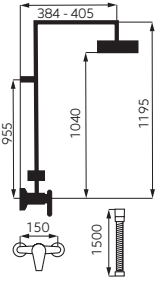

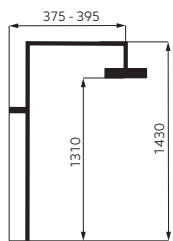



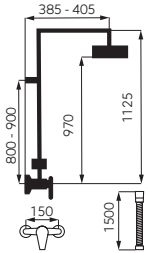





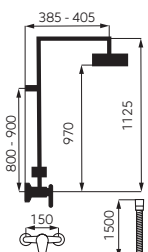

227



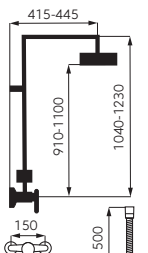







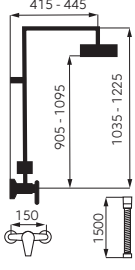





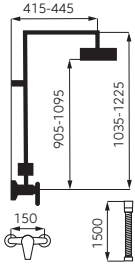





FALSÍK ALÁ ÉPÍTHETŐ
ZUHANYSZETT

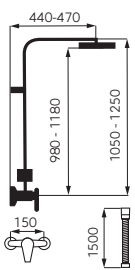







230

		Leírás	Szín	Cikkszám	Ft
		 <p>Zuhanyzett felső csatlakozású termosztátos zuhanycsapteleppel 2862/1,0</p> <ul style="list-style-type: none"> • fejuhany mérete: 280 x 280 mm • zuhanycsó hossza: 150 cm 	króm	SET069/TER,0	194 290
		 <p>Zuhanyzett felső csatlakozású zuhanycsapteleppel 38062/1,0</p> <ul style="list-style-type: none"> • magassága csapteleppel: 1185 mm • fejuhany átmérője: Ø 250 mm • zuhanycsó hossza: 150 cm 	króm	SET041/38,0	64 990
		 <p>Zuhanyzett magasított zuhanyrúddal és csapteleppel 42023</p> <ul style="list-style-type: none"> • magasság: 1430 mm • fejuhany átmérője: Ø 200 mm • zuhanycsó hossza: 150 cm 	króm	SET065,0	52 390

	Leírás	Szín	Cikkszám	Ft
 	    <p>Zuhanyzett felső csatlakozású zuhanycsapteleppel 38062/1,5</p> <ul style="list-style-type: none"> • magasság: 1125 mm • fejuhany átmérője: Ø 200 mm • zuhanycső hossza: 150 cm 	króm	SET042/38,5	70 250
 	    <p>Zuhanyzett felső csatlakozású zuhanycsapteleppel 38062/1,5</p> <ul style="list-style-type: none"> • magasság: 1125 mm • fejuhany mérete: 200 x 200 mm • zuhanycső hossza: 150 cm 	króm	SET043/38,5	-
 	     <p>Zuhanyzett felső csatlakozású zuhanycsapteleppel 40062</p> <ul style="list-style-type: none"> • fejuhany átmérője: Ø 230 mm • zuhanycső hossza: 150 cm 	króm	SET068/40,0	87 050

		Leírás	Szín	Cikkszám	Ft
 	    	Zuhanyzett felső csatlakozású zuhanycsapeleppel 57062 • fejuhany átmérője: Ø 230 mm • zuhanycső hossza: 150 cm	króm	SET068/57,0	86 650
 	     	Zuhanyzett felső csatlakozású termosztátos zuhanycsapeleppel 57963 • fejuhany átmérője: Ø 230 mm • zuhanycső hossza: 150 cm	króm	SET068/TER,0	103 890
 	    	Zuhanyzett felső csatlakozású zuhanycsapeleppel 36062 • fejuhany mérete: 280 x 280 mm • zuhanycső hossza: 150 cm	króm	SET069/36,0	103 890

	Leírás	Szín	Cikkszám	Ft
 <p>Technical drawing of shower set 38062/1,1 with dimensions: 440-470, 870-1070, 1020-1220, 150, 1500.</p>	<p>Zuhanyzett felső csatlakozású zuhanycsapteleppel 38062/1,1</p> <ul style="list-style-type: none"> • fejuhany mérete: 250 x 250 mm • zuhanycső hossza: 150 cm 	fehér-króm	SET070/38,1	104 890
	<p>NOBLESS TINA zuhanyzett falsík alá építhető 2 funkció csapteleppel és beépítő dobozzal</p> <ul style="list-style-type: none"> • fejuhany mérete: 300 x 200 mm • zuhanykar hossza: 350 mm • zuhanycső hossza: 150 cm • automata zuhanyváltó • a szett tartalma: BOX38051R,0, RAM350,0, RUP/203,4, H/7000,0, RU/893,0, D/LUXUS,0 	króm	SADA38051R,0	-
	<p>NOBLESS EDGE zuhanyzett falsík alá építhető 2 funkció csapteleppel és beépítő dobozzal</p> <ul style="list-style-type: none"> • fejuhany mérete: 250 x 250 mm • zuhanykar hossza: 400 mm • zuhanycső hossza: 150 cm • automata zuhanyváltó • a szett tartalma: BOX36051R,0, RAM405,0, RUP/251,4, H/7000,0, RU/775,0, D/KVADRC,0 	króm	SADA36051R,0	-

	Leírás	Szín	Cikkszám	Ft
	 1  1  <p>NOBLESS TINA WHITE zuhanyzett</p> <ul style="list-style-type: none"> • fejszuhany mérete: 250 x 250 mm • zuhanykar hossza: 350 mm • zuhanycső hossza: 150 cm • automata zuhanyváltó • a szett tartalma: 38050R,1, RAM350,0, RUP/410,1, H/7000,0, RU/420,1, D/LUXUS,0 	fehér-króm	SADA38050R,1	-
	 1  3  1  1 <p>NOBLESS TINA BLACK zuhanyzett falsík alá építhető csapteleppel és beépítő dobozzal</p> <ul style="list-style-type: none"> • fejszuhany átmérője: Ø 200 mm • zuhanykar hossza: 350 mm • zuhanycső hossza: 150 cm • a szett tartalma: BOX38051R,5, RAM350,5, RUP/200,5, MINI869,5, D/STENAA1,5 	fekete-króm	SADA38051R,5	-



Fürdőszobai kiegészítők

A kiegészítőket gyakran hívják a fürdőszoba ékszereinek, mivel ezek a kis elemek tökéletesen kiegészítik az egész belső teret. A kiváló minőségű sárgarézből és átlátszó vagy szatén üvegből készült termékek fényes króm bevonattal borítva csodálatosan díszítik a fürdőszobát és kényelmessé teszik a mindennapi használatot.

KIEGÉSZÍTŐK



METALIA 1
234



METALIA 11
242



METALIA 12
249



TITANIA YARCORE
256



METALIA RÁCSPROGRAM
259









METALIA HELP
263









HOTEL PROGRAM
267







METALIA 1

	Leírás	Szín	Cikkszám	Ft
	Álló WC-kefe tartó	króm	6159,0	18 850
	Keretes üvegpalc • hossza: 60 cm	króm	6153,0	17 010
	Kapaszkodó • mérete: 25x10,5 cm • átmérője: 2,2 cm	króm	6132,0	15 250
	Kétkaros törölközőtartó • hossza: 40 cm	króm	6129,0	14 590
	Keretes, sarok üvegpalc • a polc rádiusza: 24 cm	króm	6158,0	14 650
	Fali folyékonyszappan adagoló	króm	6177,0	12 590







	Leírás	Szín	Cikkszám	Ft
	Fali, üveg WC-kefe tartó	króm	6133,0	12 490
	Folyékonyszappan adagoló	króm	6178,0	11 050
	Dupla, üveg fogmosópohár tartóval	króm	6157,0	12 075
	Kozmetikai vattakorong tároló üveg • magassága: 23 cm • átmérője: 7 cm	króm	6172,0	10 490
	Folyékonyszappan adagoló	króm	6150,0	13 150
	Üveg fogmosópohár- és fogkefe tartó • mérete: 9,5x6 cm	króm	6149,0	9 295

METALIA 1







	Leírás	Szín	Cikkszám	Ft
	Fedeles WC-papír tartó	króm	6138,0	9 050
	WC-papír tartó rúd	króm	6110,0	9 395
	Konyhai papírtörölő tartó	króm	6151,0	8 875
	Dupla akasztó	króm	6156,0	8 390
	WC-papír tartó	króm	6131,0	7 195
	Szappantartó üvegtál • mérete: 12x8 cm	króm	6136,0	6 930





	Leírás	Szín	Cikkszám	Ft
	Négyágú fogas • mérete: 23,5x4 cm	króm	6143,0	7 125
	Fali fogkefetartó • mérete: 9,5x6 cm	króm	6144,0	6 080
	Üveg fogmosópohár	króm	6106,0	6 920
	Törölközőtartó karika	króm	6101,0	9 440
	Mágneses szappantartó	króm	6141,0	5 775
	Szimpla akasztó	króm	6109,0	3 625







METALIA 1







	Leírás	Szín	Cikkszám	Ft
	Szimpla akasztó	króm	6130,0	1 485
	Négykaros törölközőtartó • tartókar hossza: 40 cm	króm	6146,0	23 090
	Kétkaros törölközőtartó • tartókar hossza: 40 cm	króm	6129,0	14 590
	Törölközőtartó akasztóval • - méretek: 40 x 22 cm	króm	6145,0	21 950
	Álló WC-papír tartó • 4-5 tekercs számára • magassága: 56 cm	króm	6112,0	14 590
	Folyékonyszappan adagoló - falí, üveg • ürtartalom: 0,2 l • króm adagolófej	króm	6150,0	13 150

	Leírás	Szín	Cikkszám	Ft
	Folyékony szappan adagoló - fal, üveg • úrtartalom: 0,1 l • króm adagolófej	króm	6155,0	12 800
	WC-kefe • hossza: 35 cm	króm	6133,0	12 490
	WC-kefe • hossza: 35 cm			
				Ft
	álló WC-kefe tartó	króm	6159,0	18 850
	fali, üveg WC-kefe tartó	króm	6169,0	22 590
	Zuhanyrúd állítható zuhanytartóval • hossza: 105 cm	króm	6119,0	20 590
	Zuhanyrúd állítható zuhanytartóval • hossza: 65 cm	króm	6139,0	16 690
	Kozmetikai vattakorong tároló üveg • magassága: 20 cm • átmérője: 7 cm	króm	6172,0	10 490







	Leírás	Szín	Cikkszám	Ft
	Hajszárító tartó • méretek: 19,5 x 14,5 cm • átmérője: 11,5 cm	króm	6183,0	9 450
	Dönthető tükörtartó • Bármilyen típusú tükörhöz. A tükör mechanikai feszültségét csökkentő műanyag rögzítő mellékelve • külső tartóméret: 58 - 70 cm	króm	6111,0	19 450
	Kerek tükör szerelősztet nélkül • átmérője: 50 cm	króm	6313	7 510
	Kerek tükör szerelősztet nélkül • átmérője: 60 cm	króm	6315	9 030
	Ovális tükör szerelősztet nélkül • méretek: 60 x 50 cm	króm	6317	7 875
	Szögletes tükör szerelősztet nélkül • méretek: 60 x 40 cm	króm	6321	7 350

	Leírás	Szín	Cikkszám	Ft
	Lekerekített szélű üvegpolc • méretek: 12,5 x 60 cm • áttetsző üveg • üveg vastagsága: 6 mm	króm	6152,0	13 250
	Lekerekített szélű keretes üvegpolc • méretek: 12,5 x 60 cm • áttetsző üveg • üveg vastagsága: 6 mm • keret magassága: 30 mm	króm	6153,0	17 010
	Lekerekített szélű keretes üvegpolc • méretek: 12,5 x 45 cm • áttetsző üveg • üveg vastagsága: 6 mm • keret magassága: 30 mm	króm	6175,0	19 450
	Lekerekített szélű keretes üvegpolc • méretek: 12,5 x 60 cm • áttetsző üveg • üveg vastagsága: 6 mm • keret magassága: 30 mm	króm	6176,0	19 950
	Ragasztó METALIA 1, 2, 11, 12 elemek felragasztásához • a ragasztó nem képezi a kiegészítők részét, külön kapható • egy csomag ragasztó 4-5 rögzítendő elem ragasztására elegendő		6100,L	2 265
	Tükör szett fali szereléshez • a szett tartalma: tiplik, alátétek, csavarok, dekor csavartakaró • alkalmas bármely tükör felszerelésére, két bemenettel		6311,X	1 460





	Leírás	Szín	Cikkszám	Ft
	Szappantartó • méretek: 130 x 111 mm	króm	0102,0	9 395
	Szappantartó üvegtál • méretek: 135 x 80 mm	króm	0136,0	9 085
	Mágneses szappantartó • méretek: 69 x 51 mm • szappan nélkül	króm	0141,0	6 250
	Rácsos szappantartó • méretek: 140 x 107 mm	króm	0148,0	10 395
	Fogkefe és fogkrém tartó • méretek: 105 x 81 mm • öt fogkefe számára	króm	0144,0	8 390
	Fogmosópohár fogkefe tartóval • méretek: 136 x 121 mm • hat fogkefe számára	króm	0149,0	11 760





	Leírás	Szín	Cikkszám	Ft
	Fali fogmosópohár tartóval • méretek: 79 x 110 mm	üveg/króm	0106,0	7 875
	Dupla üveg fogmosópohár tartóval • Dméretek: 185 x 110 mm	üveg/króm	0157,0	14 690
	Fedeles WC-papír tartó • méretek: 143 x 131 mm	króm	0138,0	11 550
	WC-papír tartó • méretek: 143 x 99 mm	króm	0131,0	8 950
	WC-papír tartó • méretek: 192 x 65 mm • függőleges helyzetben is használható tartalék WC-papír tekercs tárolására	króm	0110,0	8 090
	Törölközőtartó • méretek: 253 x 99 mm	króm	0151,0	9 350







	Leírás	Szín	Cikkszám	Ft
	Törölközőtartó • méretek: 351 x 80 mm • köztávolság: 300 mm	króm	0126,0	12 090
	Törölközőtartó • méretek: 501 x 85 mm • köztávolság: 450 mm	króm	0127,0	14 290
	Törölközőtartó • méretek: 651 x 85 mm • köztávolság: 600 mm	króm	0128,0	15 250
	Dupla törölközőtartó • méretek: 501 x 119 mm • köztávolság: 450 mm	króm	0124,0	16 290
	Dupla törölközőtartó • méretek: 651 x 119 mm • köztávolság: 600 mm	króm	0125,0	17 350
	Háromágú forgatható akasztó • méretek: 66 x 54 mm	króm	0181,0	19 850





	Leírás	Szín	Cikkszám	Ft
	Akasztó • méretek: 51 x 39 mm • átmérője: 14 mm	króm	0109,0	5 240
	Dupla akasztó • kar hossza: 43 mm • méretek: 168 x 75 mm	króm	0156,0	6 500
	Törölközőtartó karika • átmérője: 230 mm	króm	0101,0	10 290
	Félkör törölközőtartó • méretek: 283 x 191 mm	króm	0103,0	10 290
	Négykaros törölközőtartó • tartókar hossza: 400 mm • méretek: 193 x 427 mm	króm	0146,0	34 550
	Kétkaros törölközőtartó • tartókar hossza: 400 mm	króm	0129,0	24 150







	Leírás	Szín	Cikkszám	Ft
	Törölközőtartó polc akasztóval • méretek: 650 x 226 mm • köztávolság: 600 mm	króm	0147,0	29 350
	Törölközőtartó akasztóval • méretek: 500 x 226 mm • köztávolság: 450 mm	króm	0145,0	26 250
	Kozmetikai vattakorong tároló üveg • magassága: 200 mm • átmérője: 70 mm	króm	0172,0	12 590
	Kozmetikai vattakorong tároló üveg • méretek: 72 x 204 x 95 mm	króm	0182,0	19 850
	Zuhanyrúd állítható zuhanytartóval • hossza: 622 mm	króm	0139,0	17 350
	Hajszárító tartó • méretek: 182 x 132 mm • átmérője: 100 mm	króm	0183,0	11 550



	Leírás	Szín	Cikkszám	Ft
	Folyékonyszappan adagoló - üveg • űrtartalom: 0,25 l • méretek: 168 x 118 mm • króm adagolófej	üveg/króm	0155,0	14 190
	Folyékonyszappan adagoló • űrtartalom: 0,15 l • méretek: 52 x 162 mm • fém	króm	0177,0	14 190
	WC-kefe • hossza: 335 mm	króm	0133,0	12 590
	WC-kefe • hossza: 335 mm	króm	0133,05	12 590
	Ragasztó METALIA 1, 2, 11, 12 elemek felragasztásához • a ragasztó nem képezi a kiegészítők részét, külön kapható • egy csomag ragasztó 4-5 rögzítendő elem ragasztására elegendő		6100,L	2 265







	Leírás	Szín	Cikkszám	Ft
	Sarok üvegpól <ul style="list-style-type: none"> • méretek: 240 x 260 mm • áttetsző üveg • üveg vastagsága: 6 mm 	króm	0135,0	14 690
	Sarok üvegpól kerettel <ul style="list-style-type: none"> • méretek: 240 x 260 mm • áttetsző üveg • üveg vastagsága: 6 mm • keret magassága: 30 mm 	króm	0158,0	20 490
	Üvegpól <ul style="list-style-type: none"> • méretek: 135 x 600 mm • áttetsző üveg • üveg vastagsága: 6 mm 	króm	0140,0	15 250
	Üvegpól kerettel <ul style="list-style-type: none"> • mérete: 135 x 600 mm • áttetsző üveg • üveg vastagsága: 6 mm • keret magassága: 40 mm 	króm	0153,0	21 650

	Leírás	Szín	Cikkszám	Ft
	Szappantartó • mérete: 130 x 111 mm	króm	0202,0	9 020
	Szappantartó - üveg • méretek: 135 x 80 mm	króm	0236,0	8 915
	Mágneses szappantartó • méretek: 69 x 51 mm • szappan nélkül	króm	0241,0	5 975
	Rácsos szappantartó • méretek: 140 x 107 mm	króm	0248,0	10 090
	Fogkefe és fogkrém tartó • méretek: 105 x 81 mm • öt fogkefe számára	króm	0244,0	8 610
	Üvegpohár fogkefetartóval • méretek: 136 x 121 mm • hat fogkefe számára	króm	0249,0	12 090





	Leírás	Szín	Cikkszám	Ft
	Üveg fogmosópohár tartóval • méretek: 79 x 110 mm	króm	0206,0	7 875
	Dupla üveg fogmosópohár tartó • méretek: 185 x 110 mm	króm	0257,0	14 690
	Fedeles WC-papír tartó • méretek: 143 x 131 mm	króm	0238,0	11 990
	WC-papír tartó • méretek: 143 x 99 mm	króm	0231,0	9 020
	Papirtörő tartó • méretek: 253 x 99 mm	króm	0251,0	9 020
	WC-papír tartó • méretek: 192 x 65 mm • függőleges helyzetben is használható tartalék WC-papír tekercs tárolására	króm	0210,0	8 610

	Leírás	Szín	Cikkszám	Ft
	Törölközőtartó • méretek: 340 x 80 mm • köztávolság: 300 mm	króm	0226,0	11 550
	Törölközőtartó • méretek: 490 x 85 mm • köztávolság: 450 mm	króm	0227,0	14 090
	Törölközőtartó • méretek: 640 x 85 mm • köztávolság: 600 mm	króm	0228,0	14 910
	Dupla törölközőtartó • méretek: 490 x 119 mm • köztávolság: 450 mm	króm	0224,0	16 190
	Dupla törölközőtartó • méretek: 640 x 119 mm • köztávolság: 600 mm	króm	0225,0	16 790
	Négykaros törölközőtartó • tartókar hossza: 400 mm • méretek: 193 x 427 mm	króm	0246,0	33 490







	Leírás	Szín	Cikkszám	Ft
	Törölközőtartó karika • átmérője: 230 mm	króm	0201,0	10 490
	Félkör törölközőtartó • méretek: 283 x 191 mm	króm	0203,0	10 490
	Akasztó • méretek: 51 x 39 mm • átmérője: 14 mm	króm	0209,0	5 525
	Akasztó • méretek: 14 x 14 mm	króm	0230,0	1 660
	Dupla akasztó • méretek: 66 x 54 mm	króm	0256,0	6 510
	Kétkaros törölközőtartó • tartókar hossza: 400 mm	króm	0229,0	24 090

	Leírás	Szín	Cikkszám	Ft
	Törölközőtartó polc akasztóval • méretek: 500 x 226 mm • köztávolság: 450 mm	króm	0245,0	26 790
	Törölközőtartó polc akasztóval • méretek: 651 x 226 mm • köztávolság: 600 mm	króm	0247,0	29 290
	Folyékonyszappan adagoló - üveg • űrtartalom: 0,25 l • méretek: 168 x 118 mm • króm adagolófej	króm	0255,0	14 190
	Folyékonyszappan adagoló • űrtartalom: 0,15 l • méretek: 52 x 162 mm • fém	króm	0277,0	13 650
	Háromágú akasztó • méretek: 180 x 41 mm	króm	0243,0	12 090
	Háromágú forgatható akasztó • tartókar hossza: 43 mm • méretek: 168 x 75 mm	króm	0281,0	19 450





	Leírás	Szín	Cikkszám	Ft
	WC-kefe tartó kefével • hossza: 335 mm	króm	0233,0	12 590
	WC-kefe tartó kefével - fekete • hossza: 335 mm	króm	0233,05	12 590
	Hajszárító tartó • méretek: 182 x 132 mm • átmérője: 100 mm	króm	0283,0	12 590
	Zuhanyrúd állítható zuhanytartóval • hossza: 622 mm	króm	0239,0	17 350
	Kozmetikai vattakorong tároló üveg • magassága: 200 mm • átmérője: 70 mm	króm	0272,0	12 550
	Kozmetikai vattakorong tároló üveg • méretek: 72 x 204 x 95 mm	króm	0282,0	19 450







	Leírás	Szín	Cikkszám	Ft
	Sarok üvegpolc <ul style="list-style-type: none"> • méretek: 240 x 260 mm • áttetsző üveg • üveg vastagsága: 6 mm 	króm	0235,0	15 250
	Sarok üvegpolc kerettel <ul style="list-style-type: none"> • méretek: 240 x 260 mm • áttetsző üveg • üveg vastagsága: 6 mm • keret magassága: 30 mm 	króm	0258,0	20 490
	Üvegpolc <ul style="list-style-type: none"> • méretek: 135 x 600 mm • áttetsző üveg • üveg vastagsága: 6 mm 	króm	0240,0	15 250
	Üvegpolc kerettel <ul style="list-style-type: none"> • mérete: 135 x 600 mm • áttetsző üveg • üveg vastagsága: 6 mm • keret magassága: 40 mm 	króm	0253,0	24 690

	Leírás	Szín	Cikkszám	Ft
	Polc WC-papír tartóval és akasztóval • méretek: 265 x 120 x 163 mm	fehér-króm	65538,1	16 790
	Zuhanykosár üvegtörölővel • méretek: 290 x 120 x 54 mm • üvegtörölő elemmel	fehér-króm	65577,4	11 990
	Sarok zuhanykosár üvegtörölővel • méretek: 220 x 220 x 54 mm • üvegtörölő elemmel	fehér-króm	65578,4	11 990
	Zuhanykosár - rozsdamentes acél • műanyag kosár rozsdamentes acél felülettel • méretek: 290 x 123 mm • magasság: 56 mm	fehér-króm	65568,4	9 660
	Zuhanykosár - rozsdamentes acél • méretek: 350 x 123 x 56 mm	fehér-króm	65585,4	10 190
	Sarok zuhanykosár - rozsdamentes acél • műanyag kosár rozsdamentes acél felülettel • méretek: 206 x 206 x 290 mm • magasság: 56 mm	fehér-króm	65564,4	9 660







	Leírás	Szín	Cikkszám	Ft
	Sarok zuhanykosár - rozsdamentes acél • méretek: 245 x 245 x 56 mm	fehér-króm	65579,4	10 190
	Függeszthető dupla zuhanypolc - rozsdamentes acél	fehér-króm	65575,4	23 090
	Univerzális zuhanypolc állítható zuhanyrúdhoz • méretek: 280 x 120 mm • 18 - 28 mm átmérőjű zuhanyrudakhoz tervezve	fehér-króm	65580,1	10 075
	Fali szappantartó - rozsdamentes acél • méretek: 110 x 90 mm • üvegtörő elemmel	fehér-króm	65548,4	4 085
	Ötös akasztó • méretek: 337 x 72 x 17 mm	fehér-króm	65543,4	10 810
	Dupla akasztó • méretek: 80 x 80 x 42 mm	fehér-króm	65556,4	4 505

TITANIA YACORE

	Leírás	Szín	Cikkszám	Ft
	Polc WC-papír tartóval és akasztóval • méretek: 240 x 130 mm	fehér-króm	65540,1	10 590
	Polc WC-papír tartóval • méretek: 240 x 130 mm	fehér-króm	65581,1	12 350
	Polc forgatható törölközőtartóval és akasztóval • méretek: 310 x 130 mm	fehér-króm	65582,1	18 390
	Sarokpolc két forgatható akasztóval • méretek: 200 x 200 x 205 mm	fehér-króm	65535,1	14 190

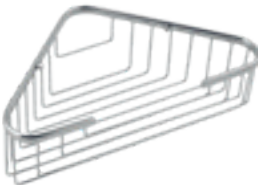



	Leírás	Szín	Cikkszám	Ft
	Magasított, kétszintes rácsos polc • mérete: 29 cm x 13 cm • magassága: 27,5 cm	króm	6075,0	22 990
	Magasított, kétszintes rácsos polc • mérete: 21 cm x 11 cm • magassága: 26 cm	króm	6073,0	19 450
	Magasított, kétszintes rácsos sarokpolc • mérete: 17 cm x 17 cm • magassága: 34,5 cm	króm	6078,0	20 490
	Magasított, kétszintes rácsos sarokpolc • mérete: 25 cm x 25 cm x 32 cm • magassága: 26 cm	króm	6070,0	22 990
	Magasított, kétszintes L-alakú rácsos polc • mérete: 20 cm x 11 cm • magassága: 26 cm	króm	6074,0	19 950
	Magasított, kétszintes kombinált rácsos sarokpolc • mérete: 17 cm x 25,5 cm x 33 cm • magassága: 26 cm	króm	6072,0	19 450









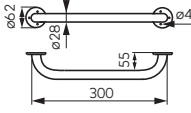

METALIA RÁCSPROGRAM

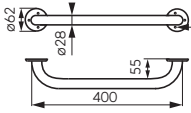
	Leírás	Szín	Cikkszám	Ft
	<p>Magasított, kétszintes rácsos kis sarokpolc</p> <ul style="list-style-type: none"> • mérete: 17 cm x 17 cm x 22 cm • magassága: 26 cm 	króm	6071,0	17 850
	<p>Álló WC-kefe tartó</p>	króm	6033,0	15 250
	<p>Magasított rácsos sarokpolc</p> <ul style="list-style-type: none"> • mérete: 25 cm x 25 cm • magassága: 9 cm 	króm	6079,0	13 650
	<p>Zuhanyrúdra szerelhető rácsos szappantartó</p> <ul style="list-style-type: none"> • Ø 1,8 cm átmérőjű zuhanyrúdhhoz • mérete: 14 cm x 9 cm 	króm	6080,0	11 550
	<p>Magasított rácsos polc</p> <ul style="list-style-type: none"> • mérete: 20 cm x 11 cm • magassága: 9 cm 	króm	6077,0	9 715
	<p>Nagy, magasított rácsos polc</p> <ul style="list-style-type: none"> • mérete: 29 cm x 13 cm • magassága: 9 cm 	króm	6068,0	10 490

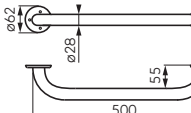
	Leírás	Szín	Cikkszám	Ft
	Rácsos sarokpolc • mérete: 25 cm x 25 cm x 32 cm	króm	6035,0	9 975
	Rácsos sarokpolc • mérete: 17 cm x 17 cm x 22 cm • magassága: 9 cm	króm	6064,0	9 450
	Kis rácsos sarokpolc • mérete: 17 cm x 17 cm x 22 cm	króm	6065,0	8 390
	Kis rácsos polc • mérete: 20 cm x 11 cm	króm	6067,0	8 600
	Rácsos szivacstartó • mérete: 20 cm x 11 cm	króm	6008,0	8 390
	Dupla akasztó fürdőszobai radiátorokhoz	króm	6001,0	7 340

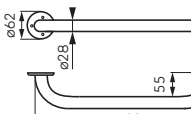
METALIA RÁCSPROGRAM

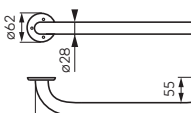
	Leírás	Szín	Cikkszám	Ft
	Rácsos szappantartó • mérete: 14 cm x 9 cm	króm	6048,0	7 390
	Rácsos szappantartó • mérete: 11 cm x 7,5 cm	króm	6049,0	7 390
	Négyágú fogas • hossza: 25 cm	króm	6043,0	5 790
	Dupla akasztó • hossza: 11 cm	króm	6056,0	3 090
	Szimpla akasztó	króm	6009,0	1 735

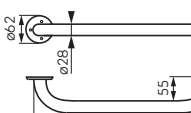
		Leírás	Szín	Cikkszám	Ft
		Egyenes kapaszkodó rúd • hossza: 30 cm • rúd átmérője: 2,8 cm	fehér	R6630,11*	11 490
		Egyenes kapaszkodó rúd • hossza: 40 cm • rúd átmérője: 2,8 cm	fehér	R6640,11*	11 550
		Egyenes kapaszkodó rúd • hossza: 50 cm • rúd átmérője: 2,8 cm	fehér	R6650,11*	13 590
		Egyenes kapaszkodó rúd • hossza: 60 cm • rúd átmérője: 2,8 cm	fehér	R6660,11*	14 190
		Egyenes kapaszkodó rúd • hossza: 70 cm • rúd átmérője: 2,8 cm	fehér	R6670,11*	14 690
		Egyenes kapaszkodó rúd • hossza: 80 cm • rúd átmérője: 2,8 cm	fehér	R6680,11*	15 250

Ft - Az árak bruttó fogyasztói árak, 27% ÁFA-t tartalmaznak
Az árlista 2021. június 15-től visszavonásig érvényes.

* Szállítási idő: kb. 3 hét

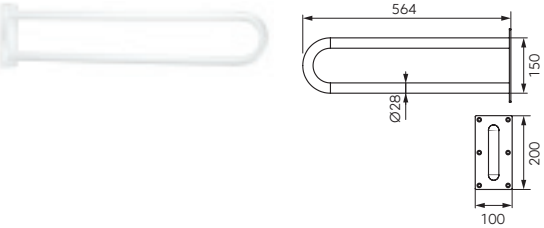
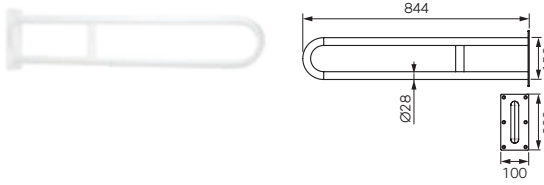
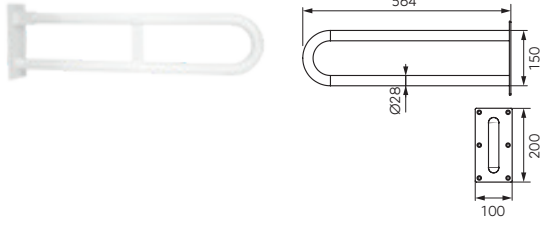
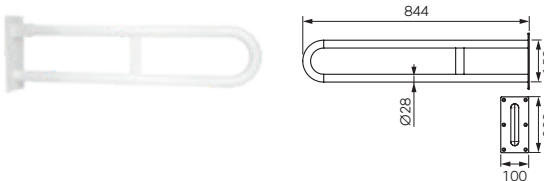
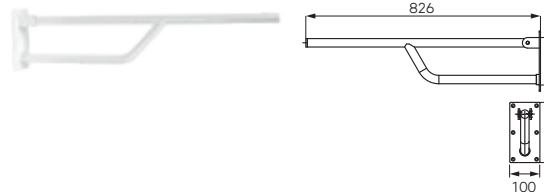
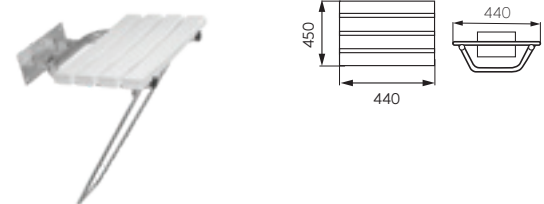
	Leírás	Szín	Cikkszám	Ft
	Fix dupla kapaszkodó • hossza: 55 cm	fehér	R6655,11*	21 550
	Fix dupla kapaszkodó • hossza: 83 cm	fehér	R6683,11*	27 290
	Felhajtható dupla kapaszkodó • hossza: 55 cm	fehér	R6650,11*	25 090
	Felhajtható dupla kapaszkodó • hossza: 83 cm	fehér	R6683,11*	31 550
	Felhajtható kapaszkodó • hossza: 80 cm	fehér	R6680,11*	29 290
	Felhajtható zuhanyülőke • terhelhetőség: max. 110 kg	rozsdamentes acél/fehér	R6699,11*	54 090

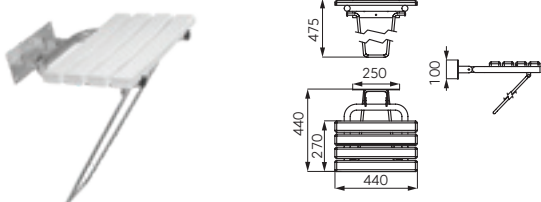
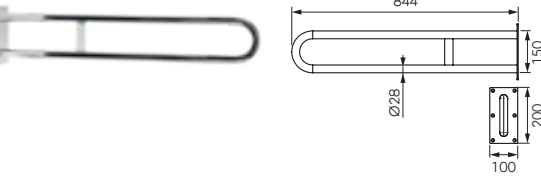
	Leírás	Szín	Cikkszám	Ft
	Felhajtható zuhanyülőke támasztóval • terhelhetőség: max. 110 kg	rozsdamentes acél/fehér	R6699,44*	99 650
	Fix dupla kapaszkodó • hossza: 60 cm • rúd átmérője: 3,2 cm	rozsdamentes acél	R6660,44*	30 350
	Fix dupla kapaszkodó • hossza: 81 cm • rúd átmérője: 3,2 cm	rozsdamentes acél	R6681,44*	41 890
	Felhajtható dupla kapaszkodó • hossza: 81 cm • rúd átmérője: 3,2 cm	rozsdamentes acél	R66813,44*	43 590
	Felhajtható kapaszkodó • hossza: 81 cm • rúd átmérője: 3,2 cm	rozsdamentes acél	R6676,44*	43 590
	Könyök kapaszkodó • rúd átmérője: 3,2 cm • max. terhelés: 110 kg	rozsdamentes acél	R66404,44*	27 150



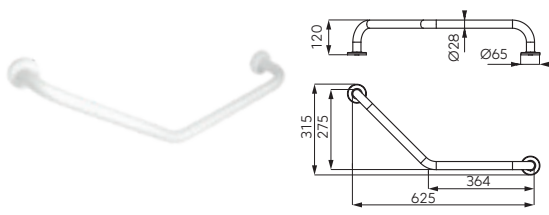
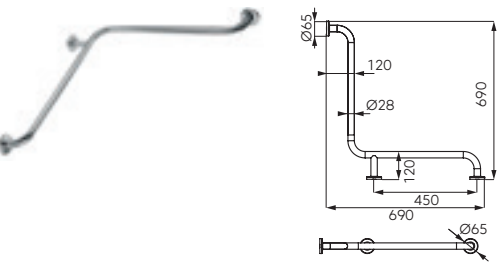
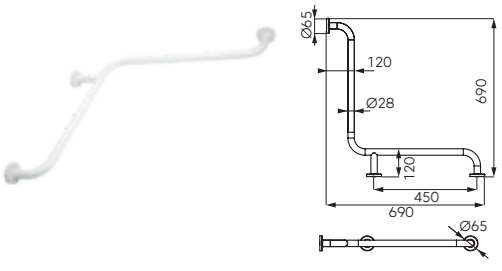
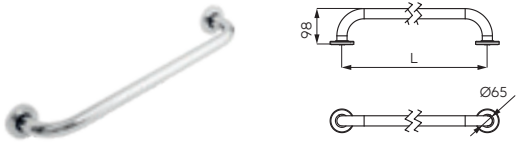

Ft - Az árak bruttó fogyasztói árak, 27% ÁFA-t tartalmaznak
 Az árlista 2021. június 15-től visszavonásig érvényes.

* Szállítási idő: kb. 3 hét

	Leírás	Szín	Cikkszám	Ft
	Könyökkapaszkodó • mérete: 400 x 400 mm • átmérője: 28 mm • terhelhetőség: max. 110 kg	fehér	R6640,11*	17 850
	Sarok kapaszkodó • rúd átmérője: 3,2 cm	rozsdamentes acél	R6690,44*	33 490
	Sarok kapaszkodó zuhanykabinba • mérete: 690 x 690 mm • átmérője: 28 mm	fehér	R6690,11*	26 790
	Egyenes kapaszkodó • rúd átmérője: 3,2 cm	rozsdamentes acél		
300 mm	rozsdamentes acél	R6630,44*	18 390	
400 mm	rozsdamentes acél	R6640,44*	19 450	
500 mm	rozsdamentes acél	R6650,44*	22 690	
600 mm	rozsdamentes acél	R6661,44*	21 550	
700 mm	rozsdamentes acél	R6670,44*	22 990	
800 mm	rozsdamentes acél	R6680,44*	24 050	

	Leírás	Szín	Cikkszám	Ft
	Kihúzható kozmetikai tükör • átmérője: 150 mm • nagyítás: 2x	króm	6968,0	9 020
	Megfordítható kozmetikai tükör • átmérő: 150 mm • nagyítás: 2x	króm	6868,0	9 715
	Törölközőtartó akasztóval • méretek: 550 x 210 mm	króm	6845,0	13 640
	WC-kefe tartó kefével • magasság: 390 mm • álló	króm	6969,0	7 865
	Fürdőszobai szemeteskosár			
				Ft
	3 l	króm	6162,0	4 465
	5 l	króm	6160,0	5 095
	12 l	króm	6161,0	8 904
	Zuhanykabin tisztító	króm	6977,0	7 340

HOTEL PROGRAM

	Leírás	Szín	Cikkszám	Ft
	Szenzoros automata szappanadagoló • elemmel működik • űrtartalom: 1200 ml • zárral • 6 db AA elemmel működik	fehér	69082,1	12 590
	Szappanadagoló • űrtartalom: 1000 ml • zárral	fehér	69083,1	5 030
	Szappanadagoló • űrtartalom: 800 ml • zárral	fehér	69084,1	5 030
	Szappanadagoló • űrtartalom: 400 ml • zárral	fehér	69085,1	3 835

Kiegészítők és alkatrészek

A mai vásárló igényes; nagy jelentőséget tulajdonít nemcsak a csaptelepek vagy zuhanyszettek megjelenésének, de a különféle kiegészítő elemek is hangsúlyt kapnak, melyek fontos részét képezik a fürdőszoba felszerelésének. A szifonok, leeresztő dugók vagy kifolyók ezért nemcsak funkcionálisak, masszívak, de esztétikusak is. Gyakran jól látható helyre téve kényelmet nyújtanak használójának, és a legapróbb részletekben is kiemelik az egész elrendezés esztétikumát.

TARTOZÉKOK



MOSÓGÉP SZIFONOK
270







PADLÓÖSSZEFOLYÓK
271



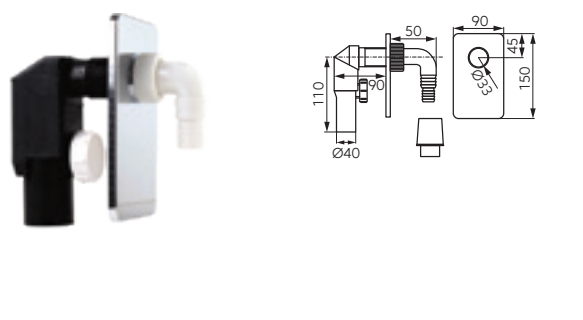
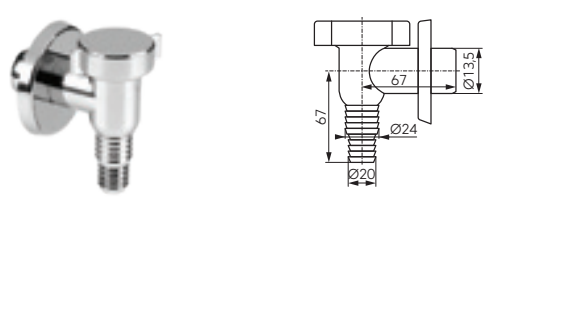

LEERESZTŐK
272

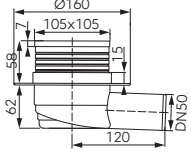
FÉM SZIFONOK

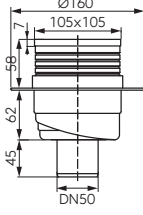
	Leírás	Szín	Cikkszám	Ft
	<p>Falsík alá építhető DN40 mosó-/ mosogatógép szifon</p>	króm	460,0	1 155
	<p>DN32 mosó-/ mosogatógép szifon</p>	króm	465,0	1 155

	Leírás	Szín	Cikkszám	Ft
 	Padlólefolyó <ul style="list-style-type: none"> • DN50 oldalsó kifolyású • rozsdamentes ráccsal 		450,0	3 730
 	Padlólefolyó <ul style="list-style-type: none"> • DN50 alsó lefolyású • rozsdamentes ráccsal 		451,0	3 730

LEERESZTŐK

	Leírás	Szín	Cikkszám	Ft
	Mosdó leeresztő G5/4 <ul style="list-style-type: none"> • rozsdamentes rács • műanyag dugóval 	króm	439,P	485
	Mosogató leeresztő G6/4 <ul style="list-style-type: none"> • rozsdamentes rács • műanyag dugóval 	króm	449,P	565



Radiátorok és kiegészítők

RADIÁTOROK ÉS KIEGÉSZÍTŐK



**FÜRDŐSZOBAI
RADIÁTOROK**
278



**FŰTŐPATRONOK ÉS
KIEGÉSZÍTŐK**
281



KIEGÉSZÍTŐK
282

Leírás

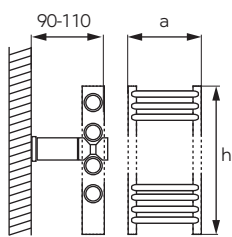

Fehér fürdőszobai radiátor - egyenes

- 4 csatlakozó furat
- rögzítoszett
- csatlakozó és légtelenítő szelep
- max. nyomás: 1,0MPa
- max. hőmérséklet: 110°C
- megfordítható radiátor

Rögzítő rendszer cső elrendezése és száma fürdőszobai radiátor

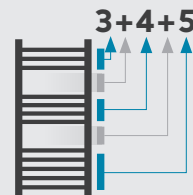

a [mm]	h [mm]	Csatlakozási távolság	Kivitel	Szín	Hőmérsékleti paraméterek	Teljesítmény [W]	Ajánlott termosztát betét	Radiátorcsövek elrendezése	Cikkszám	Ft
450	900	406	egyenes	fehér	90/70/20 (°C)	455	300	4+5+8	450/900/R,1	22 350
					75/65/20 (°C)	363				
					65/55/20 (°C)	276				
					55/45/20 (°C)	193				
450	1200	406	egyenes	fehér	90/70/20 (°C)	604	300	4+5+15	450/1200/R,1	32 490
					75/65/20 (°C)	482				
					65/55/20 (°C)	365				
					55/45/20 (°C)	255				
600	900	555	egyenes	fehér	90/70/20 (°C)	574	300	4+5+8	600/900/R,1	25 350
					75/65/20 (°C)	458				
					65/55/20 (°C)	347				
					55/45/20 (°C)	243				
600	1200	555	egyenes	fehér	90/70/20 (°C)	761	300	4+5+15	600/1200/R,1	31 490
					75/65/20 (°C)	607				
					65/55/20 (°C)	460				
					55/45/20 (°C)	321				
600	1600	555	egyenes	fehér	90/70/20 (°C)	1 033	600	4+5+6+7+8	600/1600/R,1	38 840
					75/65/20 (°C)	823				
					65/55/20 (°C)	622				
					55/45/20 (°C)	434				
600	1800	555	egyenes	fehér	90/70/20 (°C)	1 178	600	4+5+6+7+13	600/1800/R,1	-
					75/65/20 (°C)	939				
					65/55/20 (°C)	711				
					55/45/20 (°C)	497				

Leírás

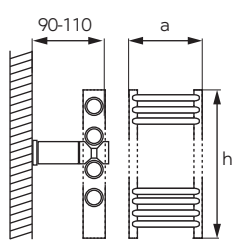

Fehér fürdőszobai radiátor - íves

- 4 csatlakozó furat
- rögzítoszett
- csatlakozó és légtelenítő szelep
- max. nyomás: 1,0MPa
- max. hőmérséklet: 110°C
- megfordítható radiátor

Rögzítő rendszer cső elrendezése és száma fürdőszobai radiátor

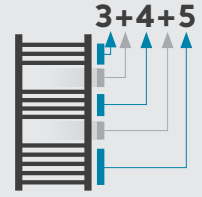

a [mm]	h [mm]	Csatlakozási távolság	Kivitel	Szín	Hőmérsékleti paraméterek	Teljesítmény [W]	Ajánlott termosztát betét	Radiátorcsövek elrendezése	Cikkszám	Ft
450	900	406	íves	fehér	90/70/20 (°C)	455	300	4+5+8	450/900,1	24 750
					75/65/20 (°C)	363				
					65/55/20 (°C)	276				
					55/45/20 (°C)	193				
450	1200	406	íves	fehér	90/70/20 (°C)	604	300	4+5+15	450/1200,1	28 350
					75/65/20 (°C)	482				
					65/55/20 (°C)	365				
					55/45/20 (°C)	255				
450	1600	406	íves	fehér	90/70/20 (°C)	820	300	4+5+6+7+8	450/1600,1	36 250
					75/65/20 (°C)	653				
					65/55/20 (°C)	494				
					55/45/20 (°C)	345				
600	900	555	íves	fehér	90/70/20 (°C)	574	300	4+5+8	600/900,1	25 690
					75/65/20 (°C)	458				
					65/55/20 (°C)	347				
					55/45/20 (°C)	243				
600	1200	555	íves	fehér	90/70/20 (°C)	761	300	4+5+15	600/1200,1	31 060
					75/65/20 (°C)	607				
					65/55/20 (°C)	460				
					55/45/20 (°C)	321				
600	1600	555	íves	fehér	90/70/20 (°C)	1 033	600	4+5+6+7+8	600/1600,1	40 450
					75/65/20 (°C)	823				
					65/55/20 (°C)	622				
					55/45/20 (°C)	434				

Leírás

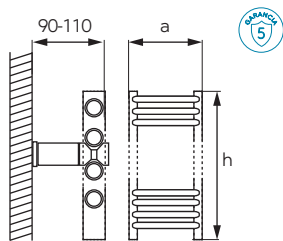

Króm fürdőszobai radiátor - íves

- 4 csatlakozó furat
- rögzítoszett
- csatlakozó és légtelenítő szelep
- max. nyomás: 1,0 Mpa
- max. hőmérséklet: 110°C
- megfordítható radiátor

Rögzítő rendszer cső elrendezése és száma fürdőszobai radiátor

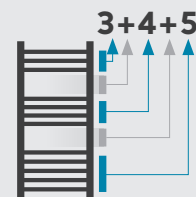

a [mm]	h [mm]	Csatlakozási távolság	Kivétel	Szín	Hőmérsékleti paraméterek	Teljesítmény [W]	Ajánlott termosztát betét	Radiátorcsövek elrendezése	Cikkszám	Ft
450	1200	406	íves	króm	90/70/20 (°C)	399	600	4+5+15	450/1200,0	50 290
					75/65/20 (°C)	318				
					65/55/20 (°C)	241				
					55/45/20 (°C)	168				
450	1600	406	íves	króm	90/70/20 (°C)	541	600	4+5+6+7+8	450/1600,0	61 450
					75/65/20 (°C)	431				
					65/55/20 (°C)	326				
					55/45/20 (°C)	228				
600	1200	555	íves	króm	90/70/20 (°C)	502	600	4+5+15	600/1200,0	58 690
					75/65/20 (°C)	401				
					65/55/20 (°C)	304				
					55/45/20 (°C)	212				
600	1600	555	íves	króm	90/70/20 (°C)	682	600	4+5+6+7+8	600/1600,0	75 090
					75/65/20 (°C)	543				
					65/55/20 (°C)	411				
					55/45/20 (°C)	286				

Leírás



Fürdőszobai radiátor

- csőátmérő: 22 mm
- D-profil 30 x 40 mm
- dugó, légtelenítő és 4 db rögzítőelem mellékelve

Rögzítő rendszer cső elrendezése és száma fürdőszobai radiátor

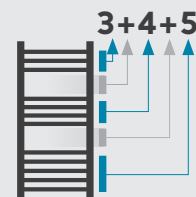

a [mm]	h [mm]	Csatlakozási távolság	Kivitel	Szín	Hőmérsékleti paraméterek	Teljesítmény [W]	Ajánlott termosztát betét	Radiátorcsövek elrendezése	Cikkszám	Ft
450	1200	400	egyenes	króm	90/70/20 (°C)	399	200	4+5+15	450/1200/R,0	48 190
					75/65/20 (°C)	318				
					65/55/20 (°C)	241				
					55/45/20 (°C)	168				
450	1600	400	egyenes	króm	90/70/20 (°C)	541	200	4+5+6+7+8	450/1600/R,0	62 490
					75/65/20 (°C)	431				
					65/55/20 (°C)	326				
					55/45/20 (°C)	228				
600	1200	550	egyenes	króm	90/70/20 (°C)	502	200	4+5+15	600/1200/R,0	57 650
					75/65/20 (°C)	401				
					65/55/20 (°C)	304				
					55/45/20 (°C)	212				
600	1600	550	egyenes	króm	90/70/20 (°C)	682	300	4+5+6+7+8	600/1600/R,0	72 350
					75/65/20 (°C)	543				
					65/55/20 (°C)	411				
					55/45/20 (°C)	286				
600	1800	550	egyenes	króm	90/70/20 (°C)	777	400	4+5+6+7+13	600/1800/R,0	83 250
					75/65/20 (°C)	620				
					65/55/20 (°C)	469				
					55/45/20 (°C)	328				

Leírás



Fürdőszobai radiátor

- csőátmérő: 220 mm
- D-profil 30 x 40 mm
- dugó, légtelenítő és 4 db rögzítőelem mellékelve

Rögzítő rendszer cső elrendezése és száma fürdőszobai radiátor

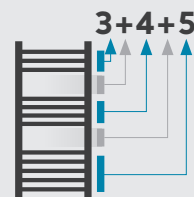

a [mm]	h [mm]	Csatlakozási távolság	Kivitel	Szín	Hőmérsékleti paraméterek	Teljesítmény [W]	Ajánlott termosztát betét	Radiátorcsövek elrendezése	Cikkszám	Ft
450	1200	400	íves	króm	90/70/20 (°C)	399	200	4+5+15	450/1200,0	50 290
					75/65/20 (°C)	318				
					65/55/20 (°C)	241				
					55/45/20 (°C)	168				
450	1600	400	íves	króm	90/70/20 (°C)	541	200	4+5+6+7+8	450/1600,0	61 450
					75/65/20 (°C)	431				
					65/55/20 (°C)	326				
					55/45/20 (°C)	228				
600	1200	550	íves	króm	90/70/20 (°C)	502	200	4+5+15	600/1200,0	58 690
					75/65/20 (°C)	401				
					65/55/20 (°C)	304				
					55/45/20 (°C)	212				
600	1600	550	íves	króm	90/70/20 (°C)	682	300	4+5+6+7+8	600/1600,0	75 090
					75/65/20 (°C)	543				
					65/55/20 (°C)	411				
					55/45/20 (°C)	286				
600	1800	550	íves	króm	90/70/20 (°C)	777	400	4+5+6+7+13	600/1800,0	89 150
					75/65/20 (°C)	620				
					65/55/20 (°C)	469				
					55/45/20 (°C)	328				

Leírás





Fürdőszobai radiátor

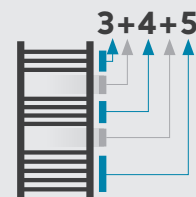

- csőátmérő: 22 mm
- D-profil 30 x 40 mm
- csatlakozás: középén
- dugó, légtelenítő és 4 db rögzítőelem mellékelve



Rögzítő rendszer cső elrendezése és száma fürdőszobai radiátor









a [mm]	h [mm]	Csatlakozási távolság	Kivitel	Szín	Hőmérsékleti paraméterek	Teljesítmény [W]	Ajánlott termosztát betét	Radiátorcsövek elrendezése	Cikkszám	Ft
450	1200	400	egyenes	króm	90/70/20 (°C)	399	200	4+5+15	450/1200/RS,0	-
					75/65/20 (°C)	318				
					65/55/20 (°C)	241				
					55/45/20 (°C)	168				
450	1600	400	egyenes	króm	90/70/20 (°C)	541	200	4+5+6+7+8	450/1600/RS,0	-
					75/65/20 (°C)	431				
					65/55/20 (°C)	326				
					55/45/20 (°C)	228				
600	1200	550	egyenes	króm	90/70/20 (°C)	502	200	4+5+15	600/1200/RS,0	-
					75/65/20 (°C)	401				
					65/55/20 (°C)	304				
					55/45/20 (°C)	212				
600	1600	550	egyenes	króm	90/70/20 (°C)	682	300	4+5+6+7+8	600/1600/RS,0	-
					75/65/20 (°C)	543				
					65/55/20 (°C)	411				
					55/45/20 (°C)	286				
600	1800	550	egyenes	króm	90/70/20 (°C)	777	400	4+5+6+7+13	600/1800/RS,0	-
					75/65/20 (°C)	620				
					65/55/20 (°C)	469				
					55/45/20 (°C)	328				

		Leírás			
		Elektromos fűtőpatron • 200 - 800 W • hálózati kábel hossza: 120 cm			
				Csomagolás	
Teljesítmény [W]	Cikkszám	Ft	egységcsomagolás	db/karton	
200 W	OT/200	15 650	1 db	-	
300 W	OT/300	15 650	1 db	-	
400 W	OT/400	15 650	1 db	-	
500 W	OT/500	15 650	1 db	-	
800 W	OT/800	15 650	1 db	-	

		Elektromos fűtőpatron • 200 - 800 W • hálózati kábel hossza: 120 cm			
				Csomagolás	
Teljesítmény [W]	Cikkszám	Ft	egységcsomagolás	db/karton	
200 W	TT/200	29 950	1 db	-	
300 W	TT/300	29 950	1 db	-	
400 W	TT/400	29 950	1 db	-	
500 W	TT/500	29 950	1 db	-	
800 W	TT/800	29 950	1 db	-	

		T-darab 1/2" fűtőtesthez, fehér			
				Csomagolás	
Szín	Cikkszám	Ft	egységcsomagolás	db/karton	
fehér	T-KUS,1	4 190	1 db	-	
króm	T-KUS,0	4 190	1 db	-	

FÜRDŐSZOBAI RADIÁTOROK

	Leírás	Szín	Cikkszám	Ft
	<p>400 Törölközőtartó fürdőszobai radiátorokhoz</p> <ul style="list-style-type: none"> • méretek: 385 x 76 mm • köztávolság: 449 mm • 450-600-as sorozatú egyenes és íves fürdőszobai radiátorokhoz 	króm	6226/1,0	16 290
	<p>550 Törölközőtartó fürdőszobai radiátorokhoz</p> <ul style="list-style-type: none"> • méretek: 552 x 89 mm • köztávolság: 449 mm • 600-as sorozatú egyenes és íves fürdőszobai radiátorokhoz 	króm	6227/1,0	17 750
	<p>600 Dupla törölközőtartó fürdőszobai radiátorokhoz</p> <ul style="list-style-type: none"> • méretek: 572 x 150 mm • köztávolság: 449 mm • 600-as sorozatú egyenes és íves fürdőszobai radiátorokhoz 	króm	6225/1,0	25 750
	<p>Akasztó fürdőszobai radiátorokhoz</p> <ul style="list-style-type: none"> • méretek: 45 x 22 mm • egyenes és íves fürdőszobai radiátorokhoz 	króm	6230/1,0	6 040
	<p>Dupla akasztó fürdőszobai radiátorokhoz</p> <ul style="list-style-type: none"> • méretek: 90 x 68 mm • magasság: 28 mm • egyenes és íves fürdőszobai radiátorokhoz 	króm	6256/1,0	9 715
	<p>Dupla akasztó fürdőszobai radiátorokhoz</p> <ul style="list-style-type: none"> • méretek: 80 x 61 mm • magasság: 82 mm • egyenes és íves fürdőszobai radiátorokhoz 	króm	6001,0	7 340



Leírás	Szín	Cikkszám	Ft
Ötös akasztó fürdőszobai radiátorokhoz <ul style="list-style-type: none">• méretek: 345 x 61 mm• magasság: 82 mm• egyenes fürdőszobai radiátorokhoz	króm	6002,0	16 275



Kerti program

A gondozott, gyönyörű kert dísz lehet a háznak, a feltöltődés helye, a kikapcsolódás és a természetbe való visszatérés menedéke, a családi összejövetelek helyszíne és zöld oázis a háztartás számára. A kertben a gyep- és növényápolás alapja a rendszeres öntözés. Azért, hogy ez könnyű és egyszerű legyen, válassza kertjéhez a Ferro kerti program termékeit: locsolópisztolyokat, locsolókat, kerti locsoló tömlőket és a kerti locsoló tömlők tartozékait.

KERTI PROGRAM



LOCSOLÓPISZTOLYOK
286



ÖNTÖZŐK ADAPTERREL
287



KERTI TÖMLŐK
288



KIEGÉSZÍTŐK
289



RÉZ KIEGÉSZÍTŐK
291

Leírás



Műanyag szabályozható
locsolópisztoly

Csomagolás

Cikkszám	Ft	egységcsomagolás	db/karton
DY2021	1 390	1 db	48 db



Műanyag szabályozható szórófej

Csomagolás

Cikkszám	Ft	egységcsomagolás	db/karton
DY2036L	2 950	1 db	24 db



Fém szabályozható locsolópisztoly

Csomagolás

Cikkszám	Ft	egységcsomagolás	db/karton
DY2071A	5 335	1 db	24 db



Műanyag szórófej

Csomagolás

Cikkszám	Ft	egységcsomagolás	db/karton
DY2073	790	1 db	96 db



Fém szórófej

Csomagolás

Cikkszám	Ft	egységcsomagolás	db/karton
DY2073Z	1 850	1 db	96 db

Leírás



Szabályozható fém szórófej

Csomagolás

Cikkszám	Ft	egységcsomagolás	db/karton
DY2095	5 765	1 db	24 db



5 funkciós szórópisztoly szett

Csomagolás

Cikkszám	Ft	egységcsomagolás	db/karton
DY2323	2 195	1 db	48 db



7 funkciós szórópisztoly szett

Csomagolás

Cikkszám	Ft	egységcsomagolás	db/karton
DY2077	1 945	1 db	48 db



8 funkciós szórópisztoly szett adapterrel

Csomagolás

Cikkszám	Ft	egységcsomagolás	db/karton
DY6011	1 775	1 db	48 db



3 karos forgó esőztető adapterrel

Csomagolás

Cikkszám	Ft	egységcsomagolás	db/karton
DY6013	2 270	1 db	24 db

Leírás



Földbe leszűrhető pulzáló műanyag locsoló

Csomagolás

Cikkszám	Ft	egységcsomagolás	db/karton
DY1013	1 365	1 db	48 db



Rezgő esőztető 17 fúvókával

Csomagolás

Cikkszám	Ft	egységcsomagolás	db/karton
DY7020X	4 105	1 db	6 db



Kerti locsolótömlő szett 1/2", 25 m

Csomagolás

Cikkszám	Ft	egységcsomagolás	db/karton
DY5115S	7 280	1 db	8 db

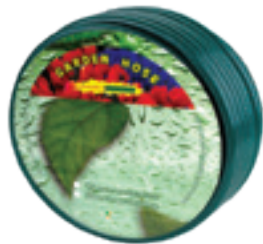

Kerti locsolótömlő 20 m

Csomagolás

Cikkszám	Csatlakozás	Ft	egységcsomagolás	db/karton
DY5120	1/2"	8 150	1 db	6 db
DY5220	3/4"	-	1 db	-



Spiráltömlő szett 7,5 m

Csomagolás

Cikkszám	Ft	egységcsomagolás	db/karton
DY5808	4 570	1 db	6 db

Leírás



Fali automatikusan csévéelő tömlődob
20 m hosszú locsolótömlővel (1/2") és
csatlakozóval

Csomagolás

Cikkszám	Ft	egységcsomagolás	db/karton
DY600-2	37 750	1 db	1 db



Hordozható tömlődob max. 45 m, 1/2"
locsolótömlőhöz

Csomagolás

Cikkszám	Ft	egységcsomagolás	db/karton
DY670	11 550	1 db	5 db



Szabályozható locsolófej

Csomagolás

Cikkszám	Ft	egységcsomagolás	db/karton
DY3011	650	1 db	240 db



Locsolófej szett

Csomagolás

Cikkszám	Ft	egységcsomagolás	db/karton
DY8025	1 975	1 db	48 db



Egyutas tömlőelem csatlakozó

Csomagolás

Cikkszám	Ft	egységcsomagolás	db/karton
DY8001	460	1 db	240 db

Leírás



Tömítőelem csatlakozó

Cikkszám	Csatlakozás	Ft	Csomagolás	
			egységcsomagolás	db/karton
DY8010	1/2"	340	1 db	240 db
DY8029	3/4"	365	1 db	240 db



Tömítőjavító

Cikkszám	Csatlakozás	Ft	Csomagolás	
			egységcsomagolás	db/karton
DY8014	1/2"	275	1 db	240 db
DY8013	3/4"	359	1 db	240 db
DY8026	1/2" x 3/4"	310		



Tömítőelem csatlakozó vízelzáró szeleppel

Cikkszám	Csatlakozás	Ft	Csomagolás	
			egységcsomagolás	db/karton
DY8011	1/2"	340	1 db	240 db
DY8030	3/4"	420	1 db	240 db



Y - adapter csatlakozó könyök

Cikkszám	Csatlakozás	Ft	Csomagolás	
			egységcsomagolás	db/karton
DY8002		725	1 db	240 db



Tömítőelem csatlakozó

Cikkszám	Csatlakozás	Ft	Csomagolás	
			egységcsomagolás	db/karton
DY8024	1/2" x 3/4"	330	1 db	240 db
DY8023	3/4" x 1"	365	1 db	240 db

Leírás

Tömítőelem csatlakozó



Csomagolás

Cikkszám	Csatlakozás	Ft	egységcsomagolás	db/karton
DY8028	1"	289	1 db	240 db
DY8017	3/4"	289	1 db	240 db

Külső menetes adapter 3/4



Csomagolás

Cikkszám	Ft	egységcsomagolás	db/karton
DY8018	199	1 db	240 db

Kétutas tömlőcsatlakozó 1/2"



Csomagolás

Cikkszám	Ft	egységcsomagolás	db/karton
DY8016	219	1 db	240 db

Háromutas tömlőcsatlakozó 1/2"



Csomagolás

Cikkszám	Ft	egységcsomagolás	db/karton
DY8015	275	1 db	240 db

Fém szabályozható locsolófej



Csomagolás

Cikkszám	Ft	egységcsomagolás	db/karton
DY3022C	2 695	1 db	48 db

Leírás



Fém tömlőcsatlakozó

Cikkszám	Csatlakozás	Ft	Csomagolás	
			egységcsomagolás	db/karton
DY8010C	1/2"	2 185	1 db	48 db
DY8029C	3/4"	3 035	1 db	48 db



Fém tömlőcsatlakozó vizelező szeleppel

Cikkszám	Csatlakozás	Ft	Csomagolás	
			egységcsomagolás	db/karton
DY8014C	1/2"	1 950	1 db	48 db
DY8013C	3/4"	3 510	1 db	48 db



Fém tömlőcsatlakozó

Cikkszám	Csatlakozás	Ft	Csomagolás	
			egységcsomagolás	db/karton
DY8011C	1/2"	2 355	1 db	48 db
DY8030C	3/4"	3 090	1 db	48 db



Fém adapter csapelem

Cikkszám	Csatlakozás	Ft	Csomagolás	
			egységcsomagolás	db/karton
DY8023C	3/4"x 1"	1 550	1 db	48 db
DY8024C	1/2"x 3/4"	1 390	1 db	48 db



Fém 32 utas tömlőcsatlakozó

Cikkszám	Csatlakozás	Ft	Csomagolás	
			egységcsomagolás	db/karton
DY8028C	1"	1 155	1 db	48 db
DY8017C	3/4"	985	1 db	48 db

Leírás



Fém 3 utas tömlőcsatlakozó

Cikkszám	Ft	Csomagolás	
		egységcsomagolás	db/karton
DY8016C	1 049	1 db	48 db



Fém tömlőcsatlakozó

Cikkszám	Ft	Csomagolás	
		egységcsomagolás	db/karton
DY8015C	2 195	1 db	48 db

Fém gyorscsatlakozós perlátor
(tömlőcsatlakozó elem)

Cikkszám	Ft	Csomagolás	
		egységcsomagolás	db/karton
DY8110CN	2 615	1 db	48 db

CIKKSZÁM KERESŐ

Cikkszám	Oldal	Ft
A		
AC01	103, 205	7 850
AC02	104	6 290
AC03	104	6 290
AC04	104	8 890
AC05	104	3 760
AC06	104	4 400
AC07	102	11 550
AC08	102	15 790
AC09	102	11 550
AC10	102	17 690
AC11	103	8 890
AC13	103	12 590
AC14	103	11 050
AC15	103	7 390
AC16	102	13 650
AC17	102	17 890
AC22	204	-
AC23	204	22 290
AC24	204	9 930
AC25	204	13 690
AC27	205	4 190
AC29	204	8 710
AC30	205	6 290
AC31	204	10 850
AC33	104, 205	5 990
AC34	103	10 590
AC35	205	-
AD02	106	5 450
AD03	107	5 410
AD04	106	6 815
AD06	107	3 560
AD07	106	8 090
AD08	105	11 550
AD09	105	9 450
AD10	105	13 550
AD11	106	6 710
AD13	105	13 090
AD14	105	10 490
AD15	106	6 050
AD17	105	16 790
AD34	106	9 790
B		
BAG1	49	19 890
BAG1BL	51	24 490
BAG2	47	13 590
BAG2A	47	15 690
BAG2AA	47	12 390
BAG2ABL	51	18 890
BAG2BL	51	16 290
BAG2L	47	30 390
BAG2LBL	51	32 490
BAG3	48	17 790
BAG3A	48	22 990
BAG3PA18	47	37 690
BAG3PA22	47	41 490
BAG4	161	15 590

Cikkszám	Oldal	Ft
BAG4A	164	13 590
BAG5	174	17 390
BAG5A	49	24 090
BAG6	48	15 590
BAG6BL	51	18 390
BAG7	48	16 690
BAG7BL	51	18 390
BAG7P	48	22 090
BAG7P2BOX	49	40 990
BAG7P3BOX	49	45 190
BAG7PA	48	12 850
BAG7P-SET1-S	79	48 190
BAG8	162	18 390
BAG11A	49	64 990
BAG11P	50	73 390
BAG55A	49	-
BAGM1	192	24 090
BAGM2	191	15 690
BAGM2AA	192	14 290
BAGM2L	191	31 490
BAGM3	192	19 490
BAGM4A	192	15 350
BAGM5	192	20 990
BAGM7	192	16 390
BAN2	46	12 490
BAN3	46	16 290
BAN4	169	9 450
BAN5	174	15 990
BAN6	46	14 290
BAN8	162	16 790
BAN11	46	20 490
BAN77	46	17 690
BAQ1	40	22 590
BAQ1BLC	42	28 290
BAQ2	39	17 390
BAQ2BLC	42	18 790
BAQ2L	39	33 590
BAQ2LBLC	42	34 590
BAQ3A	40	-
BAQ3PA18	39	37 690
BAQ3PA22	39	41 190
BAQ4	160	17 790
BAQ5A	40	32 190
BAQ6	39	18 690
BAQ6BLC	42	20 590
BAQ7	39	17 790
BAQ7BLC	42	20 590
BAQ7P	40	21 990
BAQ7P2BOX	40	43 090
BAQ7P3BOX	40	47 190
BAQ7P-SET1-S	79	51 390
BAQ11A	41	66 690
BAQ11P	41	74 490
BAQM2	191	18 890
BAQM2L	191	32 490
BBB101	195	106 590
BBB101M	195	107 690

Cikkszám	Oldal	Ft
BBB101S	195	107 690
BBB101SM	196	119 590
BBB111	196	134 990
BBB112	196	101 090
BBB121S	197	158 090
BBB121SM	197	157 390
BBB122	197	104 890
BBB201	198	136 390
BBB211	198	146 890
BBB301	198	171 090
BBC2	59	7 250
BBC2A	59	7 790
BBC3	59	9 450
BBC4	170	7 350
BBC5	175	9 450
BBC5A	59	-
BBC6	59	8 090
BBC11	60	13 250
BBC55A	59	-
BBC77	60	9 990
BCE4LP	65	-
BDJ1	43	25 790
BDJ2	43	16 690
BDJ4	162	24 090
BDJ6	43	17 790
BDJ7	43	19 490
BDR1	23	36 590
BDR1BLC	25	37 390
BDR2	22	26 890
BDR2BLC	24	28 990
BDR2L	22	35 590
BDR2LBLC	24	35 590
BDR3PA	22	36 690
BDR3PABLC	24	37 390
BDR4	158	41 490
BDR4BLC	158	41 890
BDR6	22	31 390
BDR6BLC	24	31 390
BDR7	22	27 190
BDR7BLC	24	27 890
BDR7P	22	35 290
BDR7PBLC	24	35 290
BDR11A	23	82 790
BDR11ABLC	25	83 890
BES1	35	28 290
BES2	35	18 790
BES2L	35	34 590
BES4	158	31 390
BES6	35	20 890
BES7	35	21 550
BFE41	158	-
BFI1	45	21 990
BFI2	44	17 890
BFI2A	44	19 490
BFI2L	44	31 390
BFI4	160	20 790
BFI6	44	18 490

CIKKSZÁM KERESŐ

Cikkszám	Oldal	Ft
BFI7	44	17 490
BFI7P	44	20 890
BFI7P2BOX	45	41 990
BFI7P3BOX	45	46 190
BFI11F	45	132 190
BFIM2	191	23 090
BFIM2A	191	25 190
BFO1	57	17 890
BFO1A	57	24 790
BFO2	56	11 190
BFO2A	56	10 290
BFO3A	56	20 590
BFO4	169	9 990
BFO5A	57	20 990
BFO6	56	14 190
BFO7	56	14 190
BFO7P	57	20 990
BFO7PA	57	12 090
BFO33A	56	-
BFO55A	57	-
BFR4B	164	12 490
BFR4S	164	12 490
BFR8B	161	20 890
BFR8S	161	20 890
BFR41B	163	21 990
BFR41S	163	21 990
BFR42B	161	21 990
BFR42S	161	21 990
BLB1VL	36	24 090
BLB2VL	36	18 390
BLB6VL	36	20 990
BLB7PVL	36	21 690
BLB7VL	36	19 890
BLE4B	159	31 290
BLG4	163	15 250
BLG4BL	163	18 790
BMS4	159	32 490
BNA4	159	31 390
BOX37051R,0	215	43 990
BOX37051RX,0	215	46 090
BOX38051R,0	218	43 590
BOX38051R,5	223	70 250
BOX38051RX,0	218	45 690
BOX38051RX,5	223	73 390
BRY4	159	27 190
BSC1	27	29 990
BSC1BL	29	37 290
BSC2	26	26 890
BSC2BL	28	31 390
BSC2L	26	36 690
BSC2LBL	28	41 890
BSC3PA	26	51 390
BSC3PABL	28	27 190
BSC6	26	30 090
BSC6BL	28	24 090
BSC7	26	28 290
BSC7BL	28	

Cikkszám	Oldal	Ft
BSC7P	27	36 690
BSC7PA	26	25 890
BSC7PABL	28	30 090
BSC7PBL	29	42 990
BSL1	54	17 690
BSL2	54	11 450
BSL2A	54	10 750
BSL4	169	10 490
BSL4A	163	13 250
BSL5A	54	19 490
BSL7	54	10 490
BSL55A	54	-
BSM2	55	7 990
BSM2A	55	8 950
BSM3	55	12 050
BSM4	169	7 990
BSM5	175	11 490
BSM6	55	9 450
BSM11	55	14 090
BSM77	55	11 490
BST2	64	10 490
BST3	64	11 990
BST4	169	10 090
BST5	175	12 190
BST11	64	21 990
BST11A	64	21 590
BST77	64	17 390
BSV1	58	14 190
BSV2	58	10 490
BSV4	170	9 690
BSV6	58	12 490
BSV7	58	12 490
BTD4FUW	159	-
BTD4PO	161	-
BTG1VL	37	29 290
BTG2AVL	37	17 790
BTG2VL	37	17 790
BTG3A	37	-
BTG4VL	162	18 690
BTG5A	38	-
BTG6VL	37	21 590
BTG7PVL	38	21 990
BTG7VL	37	21 590
BTGM2AVL	190	14 690
BTGM2VL	190	21 990
BTI4	162	17 090
BTI4BL	160	20 490
BTP1	33	28 290
BTP2	33	19 890
BTP3	33	25 790
BTP4	159	18 790
BTP5	174	21 590
BTP6	33	21 590
BTP7	33	17 790
BTP8	158	19 490
BTP11A	33	52 290
BTPM2	193	24 090

KATALÓGUS 2021-2022.I.

Cikkszám	Oldal	Ft
BTPM2A	190	25 090
BTPM3	193	30 390
BTPM3A	190	31 390
BTPM4	193	23 990
BTPM4A	190	25 090
BTPM5	193	23 990
BTPM5A	190	31 390
BVA2	52	9 490
BVA2A	52	9 450
BVA3	52	12 390
BVA3A	52	-
BVA4	169	9 050
BVA4A	163	11 990
BVA5	174	12 390
BVA5A	53	-
BVA6	52	12 090
BVA8	162	16 390
BVA11	53	15 790
BVA55A	53	-
BVA77	52	13 690
BVAM2	193	14 190
BVAM3	193	15 690
BVAM4	194	14 990
BVAM5	194	14 990
BVA-SWITCH	139	2 195
BVN1VL	34	32 390
BVN2LVL	34	37 690
BVN2VL	34	20 990
BVN4VL	158	32 490
BVN6VL	34	21 990
BVN7VL	34	21 990
BVN-SWITCH	139	2 890
BZA4B	167	17 390
BZA4C	167	17 390
BZA4G	167	17 390
BZA4L	168	17 790
BZA4M	168	17 390
BZA4P	168	17 390
BZA4R	168	17 390
BZA4S	167	17 390
BZA4W	168	17 390
BZA42B	166	17 790
BZA42C	166	17 790
BZA42G	166	17 790
BZA42M	167	17 790
BZA42P	166	17 790
BZA42R	167	17 790
BZA42S	166	17 790
BZA42W	166	17 790
BZA43B	164	28 290
BZA43C	165	28 290
BZA43G	165	28 290
BZA43L	165	28 290
BZA43M	165	28 290
BZA43P	164	28 290
BZA43R	165	28 290
BZA43S	164	28 290

CIKKSZÁM KERESŐ

Cikkszám	Oldal	Ft
BZA43W	165	28 290
BZI1BL	32	28 290
BZI2	30	17 790
BZI2BL	32	19 590
BZI3A	31	-
BZI4	160	27 190
BZI4BL	160	29 290
BZI6	30	20 890
BZI6BL	32	21 990
BZI7BL	32	21 990
BZI7PA	30	16 590
BZI11	30	27 190
BZI55A	31	-
BZI77	30	20 890
C		
CF0052	135	4 730
CF0069	135	4 190
CF0070	135	2 510
CF250	139	116
CF250W	139	-
CF260	139	126
CF260W	139	-
CF3019A	138	1 945
CNK411B	150	3 099
CNK412B	150	3 425
D		
DR40/50.H	184	11 190
DR40/50TS.H	184	16 090
DR43/76.H	184	18 490
DR43/76TS.H	184	20 990
DR43.H	182	16 790
DR43TS.H	182	19 490
DR45/58.H	183	17 690
DR45/58TS.H	183	19 990
DR48/48.H	184	16 790
DR48/48TS.H	184	20 990
DR48/64.H	182	21 990
DR48/64TS.H	182	24 090
DR49/77.H	182	26 590
DR49/77R.H	182	25 090
DR49/77RTS.H	182	30 890
DR49/77TS.H	182	29 390
DR50/80AL.H	183	15 790
DR50/80ALTS.H	183	20 990
DR50/80AP.H	183	16 790
DR50/80APTS.H	183	19 990
DR50/80D.H	183	21 990
DR50/80DTS.H	183	30 390
DR50/80.H	182	29 990
DR50/80TS.H	182	34 590
DR60/80D.H	183	24 090
DR60/80DTS.H	183	28 890
DR60/80L.H	182	18 390
DR60/80LTS.H	182	21 790
DR60/80P.H	183	20 990
DR60/80PTS.H	183	22 590
DRGM1/48/58BA	180	53 990

Cikkszám	Oldal	Ft
DRGM1/48/58GA	181	53 990
DRGM1/48/58HA	181	55 590
DRGM1/48/58SA	180	53 990
DRGM1/51BA	181	50 290
DRGM1/51GA	181	50 290
DRGM1/51HA	181	52 390
DRGM1/51SA	181	50 290
DRGM2/48/78BA	178	62 890
DRGM2/48/78GA	178	62 890
DRGM2/48/78HA	178	64 990
DRGM2/48/78SA	178	62 890
DRGM3/48/79BA	178	64 990
DRGM3/48/79GA	179	64 990
DRGM3/48/79HA	179	66 090
DRGM3/48/79SA	178	64 990
DRGM48/58BA	180	56 590
DRGM48/58GA	180	56 590
DRGM48/58HA	180	58 690
DRGM48/58SA	180	56 590
DRGM48/78BA	179	58 690
DRGM48/78GA	179	58 690
DRGM48/78HA	179	60 790
DRGM48/78SA	179	58 690
DRK37/46G	185	28 290
DRK37/46W	185	25 090
DSN01	93	6 290
DSN02	93	6 290
DSN03	93	12 590
DSN04	93	14 690
DY600-2	289	37 750
DY670	289	11 550
DY1013	288	1 365
DY2021	286	1 390
DY2036L	286	2 950
DY2071A	286	5 335
DY2073	286	790
DY2073Z	286	1 850
DY2077	287	1 945
DY2095	287	5 765
DY2323	287	2 195
DY3011	289	650
DY3022C	291	2 695
DY5115S	288	7 280
DY5120	288	8 150
DY5220	288	-
DY5808	288	4 570
DY6011	287	1 775
DY6013	287	2 270
DY7020X	288	4 105
DY8001	289	460
DY8002	290	725
DY8010	290	340
DY8010C	292	2 185
DY8011	290	340
DY8011C	292	2 355
DY8013	290	359
DY8013C	292	3 510

Cikkszám	Oldal	Ft
DY8014	290	275
DY8014C	292	1 950
DY8015	291	275
DY8016	291	219
DY8017	291	289
DY8017C	292	985
DY8018	291	199
DY8023	290	365
DY8023C	292	1 550
DY8024	290	330
DY8024C	292	1 390
DY8025	289	1975
DY8028	291	289
DY8028C	292	1 155
DY8029	290	365
DY8029C	292	3 035
DY8030	290	420
DY8030C	292	3 090
DY8110CN	293	
E		
ELP20-NP71	85	5 150
EZ1212K	124	1 060
EZ1212KF	125	1 175
EZ1234K	124	1 090
EZ1234KF	125	1 360
EZ1238K	124	1 070
EZ1238KF	125	1 280
EZ1238MK	124	1 250
EZ1238MKF	125	1 565
G		
G02	146	1 420
G02C	146	1 420
G05	146	1 420
G05R	146	3 590
G05S	146	3 650
G07	145	2 199
G07VL	144	2 690
G08	145	2 199
GT1	144	18 490
GT1TRM	144	9 990
GT8	144	-
GW1	145	2 199
GW1VL	144	2 690
GW2	145	2 199
GW2VL	144	2 690
K		
K39	134	4 190
K39TW	134	1 150
KEYM2428-W	137	620
M		
MM10	200	8 850
MT15B	199	47 190
N		
N100B	86	3 150
N110	81	16 790
N120	84	6 190
N130B	83	7 550

CIKKSZÁM KERESŐ

Cikkszám	Oldal	Ft
N140B	82	10 490
N150B	83	9 050
N160	80	16 290
N160BR	80	20 990
N170B	84	10 490
N180B	82	9 230
N300A	81	12 390
N320	80	9 350
N340	83	7 050
N350B	82	12 590
N360VL	81	18 790
NP21	77	20 990
NP21-BL	77	25 090
NP22	78	20 990
NP22-BL	78	25 090
NP23	76	23 690
NP23-BL	76	28 290
NP24	77	23 690
NP24-BL	76	28 290
NP25VL	75	26 290
NP26VL	75	26 290
NP71-BAG7U	74	43 990
NP71-TRM7U	73	62 890
NP74-BAQ7U	73	47 190
NP75SQ-TRV7U	71	77 590
NP75SQ-TRV7U-BL	70	99 690
NP75-TRV7U	71	73 490
NP75-TRV7U-BL	70	83 990
NP78-BAG13U	72	57 690
NP79-BFI13U	72	73 390
NPG01	92	11 150
NPG04	92,203	24 090
NP-POL1	85	-
NPT02	93	35 590
O		
OL1-70	122	39 090
OL1-70-BL	122	49 950
OL1-80	122	39 090
OL1-80-BL	122	49 950
OL2-30	122	32 790
OL70	122	39 090
OL70-BL	121	49 950
OL80	122	39 090
OL80-BL	121	49 950
OLE1-60	123	29 390
OLE1-70	123	29 390
OLE1-80	123	29 390
OLP1-70	121	42 690
OLP1-70-BL	121	49 950
OLP1-80	121	42 690
OLP1-80-BL	121	49 950
OLS1-65	121	43 690
OLS1-75	121	44 890
OLS1-85	121	45 890
OLSP1-60	120	67 890
OLSP1-60-BL	120	84 500
OLSP1-70	120	67 890

Cikkszám	Oldal	Ft
OLSP1-70-BL	120	84 500
OLSP1-80	120	67 890
OLSP1-80-BL	120	84 500
OLWS1	120	54 590
OLWS1-BL	120	66 750
OT/200	281	15 650
OT/300	281	15 650
OT/400	281	15 650
OT/500	281	15 650
OT/800	281	15 650
P		
P001AG	139	2 390
P06	147	1 220
P07	147	1 320
P09	147	1 560
P10	137	1 150
P13	136	1 460
P14	137	190
P15	147	1 150
P21	147	3 690
P24	137	1 150
P52	138	4 850
P480	138	1 250
P1014-W	137	1 630
P1314-W	136	1 775
PCH1	137	550
PCH1W	137	725
PCH2	137	310
PCH2W	137	520
PCH3VL	136	1 990
PCH4-K-W	136	2 090
PCH4VL	136	2 620
PCH5VL-K-W	136	2 195
PCH41VL	136	1 670
PR/92020	139	-
R		
R02	148	326
R02W	148	460
R03	148	95
R03W	148	175
R04	148	95
R04W	148	165
R05	139	470
R07	148	137
R07W	148	200
R10	148	2 520
R10W	148	2 520
R6630,11	263	11 490
R6630.11	206	11 490
R6630,44	266	18 390
R6640,11	263	11 550
R6640.11	206	11 550
R6640,44	266	19 450
R6650,11	263	13 590
R6650.11	206	13 590
R6650,44	266	22 690
R6650.44	209	22 690

KATALÓGUS 2021-2022.I.

Cikkszám	Oldal	Ft
R6655,11	264	21 550
R6655.11	207	21 550
R6660,11	263	14 190
R6660.11	206	14 190
R6660,44	265	30 350
R6660.44	208	30 350
R6661,44	266	21 550
R6670,11	263	14 690
R6670.11	206	14 690
R6670,44	266	22 990
R6676,44	265	43 590
R6676.44	208	43 590
R6680,11	263	15 250
R6680.11	206	15 250
R6680,44	266	24 050
R6681,44	265	41 890
R6681.44	208	41 890
R6683,11	264	27 290
R6683.11	207	27 290
R6690,11	266	26 790
R6690,44	266	33 490
R6690.44	208	33 490
R6699,11	264	54 090
R6699.11	207	54 090
R6699,44	265	99 650
R66404,11	266	17 850
R66404,44	265	27 150
R66404.44	208	27 150
R66550,11	264	25 090
R66550.11	207	25 090
R66800,11	264	29 290
R66800.11	207	29 290
R66813,44	265	43 590
R66813.44	208	43 590
R66830,11	264	31 550
R66830.11	207	31 550
RAIL1.0	85	3 890
RC01	199	32 990
RC02	199	17 690
RG006	135	3 150
RG006W	135	-
RN12	94	8 920
RNS30	94	10 490
S		
S13	89	3 990
S29	128	8 390
S30	128	6 610
S30-BL	128	7 350
S40	89	4 950
S100	91	2 580
S110	90	3 320
S115	90	3 520
S160	89	3 560
S180B	90	2 680
S190VL-B	89	3 150
S280	127	13 650
S280-BL	127	15 290

CIKKSZÁM KERESŐ

Cikkszám	Oldal	Ft
S280NC	127	15 690
S281	128	5 250
S281NC	128	6 050
S282	127	10 950
S282-BL	127	12 590
S282NC	127	12 290
S283	132	3 990
S283-B	132	4 190
S283B	133	4 090
S283B-B	133	4 150
S283-BL-B	133	4 730
S283NC	133	4 690
S283NC-B	133	4 925
S283-WBP	132	4 465
S283-WBP-B	132	4 820
S284	131	5 830
S284-B	131	6 090
S284-BL-B	131	6 290
S284NC	131	6 500
S284NC-B	131	6 500
S285	132	4 990
S285-B	132	5 030
S285B	132	5 030
S285B-B	132	5 150
S285B-BL-B	132	5 765
S285-BL-B	132	5 765
S285BR	131	5 765
S285NC	131	5 410
S285NC-B	131	5 730
S285-WBP	131	5 150
S285-WBP-B	131	5 450
S286	128	12 990
S287PP-B	133	1 630
S288PPC	133	3 460
S288PPC-B	133	3 520
S288PPCB	133	3 460
S288PPCB-B	133	-
S300	90	3 520
S305	90	3 770
S310	89	4 400
S318	91	1 360
S330	91	1 850
S340	91	1 950
S500	89	4 820
S868	90	3 670
SADA36051R,0	230	-
SADA38050R,1	220, 231	-
SADA38051R,0	218, 230	-
SADA38051R,5	223, 231	-
SET041/38,0	218, 227	64 990
SET042/38,5	224, 228	70 250
SET043/38,5	224, 228	-
SET065,0	227	52 390
SET068/40,0	228	87 050
SET068/57,0	229	86 650
SET068/TER,0	229	103 890
SET069/36,0	229	103 890

Cikkszám	Oldal	Ft
SET069/TER,0	227	194 290
SET070/38,1	221, 230	104 890
SWITCH012005	139	2 510
SWITCH H2091 (P89)	139	1 315
T		
T01	141	105
T04	141	132
T05	141	530
TA1	61	85 590
TA2	61	74 490
TA4	170	68 890
TA5	175	73 390
TA6	61	73 390
TA7	61	63 990
TAM7	61	34 590
T-KUS,0	281	4 190
T-KUS,1	281	4 190
TRM7	61	31 390
TT/200	281	29 950
TT/300	281	29 950
TT/400	281	29 950
TT/500	281	29 950
TT/800	281	29 950
U		
U01	88	710
U02	87	799
U03	87	1 040
U05	87	935
U28B	86	3 675
U33	87	3 625
U170B	86	5 090
U190VL-B	86	6 850
U300	86	6 290
U500	86	8 090
U2106	87	1 355
U2170B	87	2 195
W		
W04	98	1 355
W05	97	2 575
W06	98	1 530
W07	97	2 680
W12	98	2 090
W13	98	2 090
W33	98	4 050
W34	98	4 150
W35	99	4 150
W40	96	3 625
W41	96	4 400
W42	96	2 615
W43	96	3 150
W44	97	2 475
W45	97	2 720
W47	97	2 825
W53	96	2 260
W54	96	2 260
W72	97	3 530

Cikkszám	Oldal	Ft
W98B	150	3 890
W100B-B	171	5 240
W100C-B	171	5 240
W100G-B	171	5 240
W100S-B	171	5 240
W100W-B	171	5 240
W115C/2	150	1 850
W115S/2	150	1 990
W150C/4	150	2 199
W150F/4	150	2 365
W160C/2	150	2 199
W160C/4	150	2 300
W160S/2	150	2 090
W160S/4	150	2 199
W160Z/2	150	2 420
W180C/2	150	2 300
W180S/2	150	2 300
W200C/4	150	2 615
W200F/4	150	2 650
W200S/4	150	2 480
W250C/2	150	2 720
W250C/4	150	2 775
W250F/4	150	2 950
W250S/2	150	2 650
W250S/4	150	2 890
W250Z/2	150	2 850
W300C/2	150	3 005
W300C/4	150	3 005
W300S/2	150	2 890
W300S/4	150	3 099
WI01	149	3 950
WI02	149	3 690
WWP01	95	12 590
WWP02	95	13 690
X		
XD2	63	19 890
XD3	63	13 590
XD4	160	15 250
XD5	174	13 650
XD6	63	19 890
XD7	63	17 390
XD11	63	28 290
XD-SWITCH	139	3 250
XR2	62	12 090
XR3	62	12 390
XR4	168	11 450
XR5	174	13 150
XR11	62	27 190
XR11A	62	23 690
XR77	62	17 890
Z		
Z35	138	1 040
Z39	65	5 420
Z40	65	5 420
Z200	201	15 350
Z201	201	11 850
Z201R	201	11 850

CIKKSZÁM KERESŐ

Cikkszám	Oldal	Ft
Z211	202	12 350
Z220	125	1 315
Z230	125	1 355
Z240	125	1 410
Z241	125	1 670
Z250	138	3 750
Z293	125	3 455
Z294	125	3 455
Z295	126	2 680
Z296	126	2 680
Z1212C	125	1 775
Z1212G	124	1 325
Z1212K	124	1 105
Z1212KF	124	1 390
Z1234C	125	1 870
Z1234G	124	1 355
Z1234K	124	1 240
Z1234KF	124	1 460
Z1238C	125	1 860
Z1238G	124	1 325
Z1238K	124	1 150
Z1238KF	124	1 420
Z1238MG	124	1 565
Z1238MK	124	1 420
Z1238MKF	124	1 640
ZM002	140	226
ZM002W	140	280
ZM003	140	220
ZM003W	140	260
ZM004	140	240
ZM004W	140	-
ZM005	140	221
ZM005W	140	290
20-SWITCH	139	2 590
26-SWITCH	139	2 090
41-SWITCH	139	2 410
42-SWITCH	139	2 410
43-SWITCH	139	2 890
44-SWITCH	139	2 620
65-SWITCH	139	2 365
0101,0	245	10 290
0102,0	242	9 395
0103,0	245	10 290
0106,0	243	7 875
0109,0	245	5 240
0110,0	243	8 090
0124,0	244	16 290
0125,0	244	17 350
0126,0	244	12 090
0127,0	244	14 290
0128,0	244	15 250
0129,0	245	24 150
0131,0	243	8 950
0133,0	247	12 590
0133,05	247	12 590
0135,0	248	14 690

KATALÓGUS 2021-2022.I.

Cikkszám	Oldal	Ft
0136,0	242	9 085
0138,0	243	11 550
0139,0	246	17 350
0140,0	248	15 250
0141,0	242	6 250
0144,0	242	8 390
0145,0	246	26 250
0146,0	245	34 550
0147,0	246	29 350
0148,0	242	10 395
0149,0	242	11 760
0151,0	243	9 350
0153,0	248	21 650
0155,0	247	14 190
0156,0	245	6 500
0157,0	243	14 690
0158,0	248	20 490
0172,0	246	12 590
0177,0	247	14 190
0181,0	244	19 850
0182,0	246	19 850
0183,0	246	11 550
0201,0	252	10 490
0202,0	249	9 020
0203,0	252	10 490
0206,0	250	7 875
0209,0	252	5 525
0210,0	250	8 610
0224,0	251	16 190
0225,0	251	16 790
0226,0	251	11 550
0227,0	251	14 090
0228,0	251	14 910
0229,0	252	24 090
0230,0	252	1 660
0231,0	250	9 020
0233,0	254	12 590
0233,05	254	12 590
0235,0	255	15 250
0236,0	249	8 915
0238,0	250	11 990
0239,0	254	17 350
0240,0	255	15 250
0241,0	249	5 975
0243,0	253	12 090
0244,0	249	8 610
0245,0	253	26 790
0246,0	251	33 490
0247,0	253	29 290
0248,0	249	10 090
0249,0	249	12 090
0251,0	250	9 020
0253,0	255	24 690
0255,0	253	14 190
0256,0	252	6 510
0257,0	250	14 690
0258,0	255	20 490

Cikkszám	Oldal	Ft
0272,0	254	12 550
0277,0	253	13 650
0281,0	253	19 450
0282,0	254	19 450
0283,0	254	12 590
439,P	272	485
439,P	134	485
449,P	272	565
449,P	134	565
450,0	271	3 730
450,0	130	3 730
450/900,1	276	24 750
450/900/R,1	275	22 350
450/1200,0	277,279	50 290
450/1200,1	276	28 350
450/1200/R,0	278	48 190
450/1200/R,1	275	32 490
450/1200/RS,0	280	-
450/1600,0	277,279	61 450
450/1600,1	276	36 250
450/1600/R,0	278	62 490
450/1600/RS,0	280	-
451,0	271	3 730
451,0	130	3 730
460,0	270	1 155
460,0	129	1 155
465,0	270	1 155
465,0	129	1 155
600/900,1	276	25 690
600/900/R,1	275	25 350
600/1200,0	277,279	58 690
600/1200,1	276	31 060
600/1200/R,0	278	57 650
600/1200/R,1	275	31 490
600/1200/RS,0	280	-
600/1600,0	277,279	75 090
600/1600,1	276	40 450
600/1600/R,0	278	72 350
600/1600/R,1	275	38 840
600/1600/RS,0	280	-
600/1800,0	279	89 150
600/1800/R,0	278	83 250
600/1800/R,1	275	-
600/1800/RS,0	280	-
6001,0	261,282	7 340
6001,0	115	7 340
6002,0	283	16 275
6008,0	261	8 390
6008,0	115	8 390
6009,0	262	1 735
6009,0	116	1 735
6033,0	260	15 250
6033,0	114	15 250
6035,0	261	9 975
6035,0	115	9 975
6043,0	262	5 790
6043,0	116	5 790

CIKKSZÁM KERESŐ

Cikkszám	Oldal	Ft	Cikkszám	Oldal	Ft	Cikkszám	Oldal	Ft
6048,0	262	7 390	6136,0	110	6 930	6977,0	267	7 340
6048.0	116	7 390	6138,0	236	9 050	008001	140	265
6049,0	262	7 390	6138.0	110	9 050	008003	141	690
6049.0	116	7 390	6139,0	239	16 690	008005	141	665
6056,0	262	3 090	6141,0	237	5 775	010001	141	650
6056.0	116	3 090	6141.0	111	5 775	018003	135	1 150
6064,0	261	9 450	6143,0	237	7 125	37001,0	214	25 750
6064.0	115	9 450	6143.0	111	7 125	37001/1,0	214	23 650
6065,0	261	8 390	6144,0	237	6 080	37011,0	214	31 450
6065.0	115, 205	8 390	6144.0	111	6 080	37020/1,0	214	35 590
6067,0	261	8 600	6145,0	238	21 950	37050,0	214	24 050
6067.0	115	8 600	6146,0	238	23 090	37050R,0	215	31 390
6068,0	260	10 490	6149,0	235	9 295	37061/1,0	214	27 850
6068.0	114	10 490	6149.0	109	9 295	37713,0	214	31 450
6070,0	259	22 990	6150,0	235, 238	13 150	38001,0	216	27 850
6070.0	113	22 990	6150.0	109	13 150	38001/1,0	216	26 750
6071,0	260	17 850	6151,0	236	8 875	38001/1,1	219	30 350
6071.0	114	17 850	6151.0	110	8 875	38001/1,5	222	30 350
6072,0	259	19 450	6152,0	241	13 250	38003,0	216	30 450
6072.0	113	19 450	6153,0	234, 241	17 010	38003,1	219	34 550
6073,0	259	19 450	6153.0	108	17 010	38003,5	222	34 250
6073.0	113	19 450	6155,0	239	12 800	38011,0	216	28 250
6074,0	259	17 850	6156,0	236	8 390	38011,1	219	34 550
6074.0	113	17 850	6156.0	110	8 390	38011,5	222	34 250
6075,0	259	22 990	6157,0	235	12 075	38020/1,0	216	39 790
6075.0	113	22 990	6157.0	109	12 075	38020/1,1	219	49 250
6077,0	260	9 715	6158,0	234	14 650	38020/1,5	222	48 190
6077.0	114	9 715	6158.0	108	14 650	38050,0	217	24 690
6078,0	259	20 490	6159,0	234, 239	18 850	38050,1	220	28 250
6078.0	113	20 490	6159.0	108	18 850	38050R,0	217	34 550
6079,0	260	13 650	6160,0	267	5 095	38050R,1	220	40 450
6079.0	114	13 650	6161,0	267	8 904	38061/1,0	216	29 290
6080,0	260	11 550	6162,0	267	4 465	38061/1,1	219	33 490
6080.0	114	11 550	6169,0	239	22 590	38061/1,5	222	33 490
6100,L	241, 247	2 265	6172,0	235, 239	10 490	38062/1,0	217	30 450
6101,0	237	9 440	6172.0	109	10 490	38062/1,1	220	43 790
6101.0	111	9 440	6175,0	241	19 450	38062/1,5	223	41 890
6106,0	237	6 920	6176,0	241	19 950	38200,0	216	45 050
6106.0	111	6 920	6177,0	234	12 590	38200,1	219	49 890
6109,0	237	3 625	6177.0	108	12 590	38200,5	222	-
6109.0	111	3 625	6178,0	235	11 050	38481,0	217	50 290
6110,0	236	9 395	6178.0	109	11 050	38501/1,0	216	40 850
6110.0	110	9 395	6183,0	240	9 450	38501/1,1	219	47 450
6111,0	240	19 450	6225/1,0	282	25 750	38501/1,5	222	-
6112,0	238	14 590	6226/1,0	282	16 290	38503,0	216	45 050
6119,0	239	20 590	6227/1,0	282	17 750	38503,1	219	52 390
6129,0	234, 238	14 590	6230/1,0	282	6 040	38503,5	222	-
6129.0	108	14 590	6256/1,0	282	9 715	38713,0	217	33 490
6130,0	238	1 485	6311,X	241	1 460	38714,0	217	43 990
6130.0	112	1 485	6313	240	7 510	38714,1	220	52 390
6131,0	236	7 195	6315	240	9 030	38714,5	223	50 950
6131.0	110	7 195	6317	240	7 875	65535,1	258	14 190
6132,0	234	15 250	6321	240	7 350	65538,1	256	16 790
6132.0	108	15 250	6845,0	267	13 640	65540,1	258	10 590
6133,0	235, 239	12 490	6868,0	267	9 715	65543,4	257	10 810
6133.0	109	12 490	6968,0	267	9 020	65548,4	257	4 085
6136,0	236	6 930	6969,0	267	7 865	65556,4	257	4 505

Cikkszám	Oldal	Ft
65564,4	256	9 660
65568,4	256	9 660
65575,4	257	23 090
65577,4	256	11 990
65578,4	256	11 990
65579,4	257	10 190
65580,1	257	10 075
65581,1	258	12 350
65582,1	258	18 390
65585,4	256	10 190
69082,1	268	12 590
69083,1	268	5 030
69084,1	268	5 030
69085,1	268	3 835

Kérdése van?

Műszaki segítségre, termékinformációra
vagy pótalkatrészre van szüksége?
Vegye fel velünk a kapcsolatot!
Szakértőnk átfogó választ fog adni
kérdéseire.



info@ferrohungary.hu

FERRO HUNGARY KFT.

1117 Budapest
Budafoki út 209.
Hungary

T: +36 1 791 3045

F: +36 1 791 3049

E: info@ferrohungary.hu

www.ferrohungary.hu



[/ferrohungary](#)



[/ferro-group](#)